



jaga



Energy
SAVERS
LOW-H₂O

MINI DE PIE

€ 2018.ES



Energy
SAVERS
LOW-H₂O



MINI DE PIE

Visiblemente invisible

- Para estancias con grandes ventanales, fachadas acristaladas, verandas y ventanas con antepechos bajos.
- Colocación discreta y vista despejada hacia el exterior gracias a su pequeña altura desde 8 cm.
- No hay pérdida de calor por radiación a través del vidrio.
- Resistente carcasa de una sola pieza.
- Adecuado para válvula integrada.
- Tecnología Low-H₂O con intercambiador de calor superconductor y ultrarápido para mínimo consumo de energía y máxima emisión de calor.
- Twin Power para una compensación más rápida del aire frío proveniente de las fachadas acristaladas o de las rejillas de ventilación en la ventana.
- Temperatura de contacto segura.
- **30 años de garantía** en el intercambiador de calor.

También disponible en modelo pared para antepechos bajos. Ver página 48.

MINI DE PIE rojo vivo 111 (RAL 3000)



LOW-H₂O
ELEGIDO EL
RADIADOR
MÁS ECONÓMICO

MINI DE PIE

MINI DE PIE



DIMENSIONES (en cm)

ALTURA 008

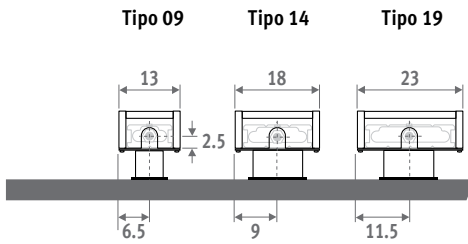

ALTURA 013

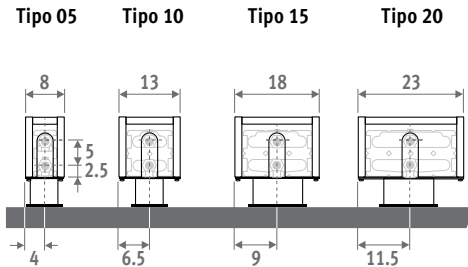

ALTURA 023 / 028

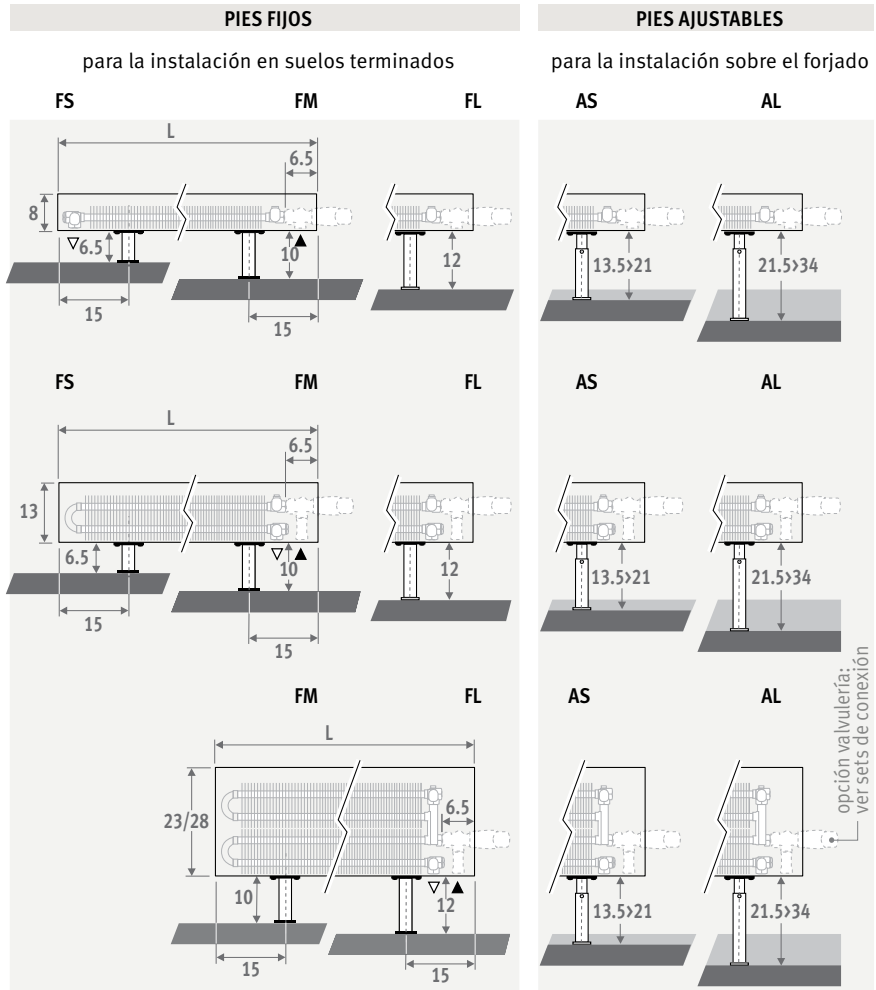
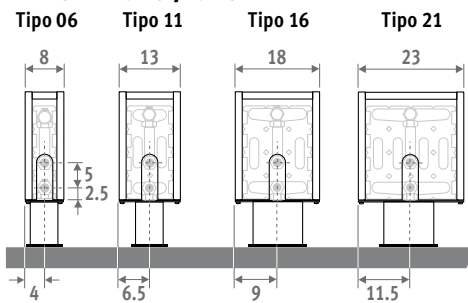

CÓDIGO PEDIDO PIES FIJOS

código	altura	longitud	tipo	color	pie
MINF . 008	060	09 .	XXX	/XX	
indicar código de color					
FS: pies fijos, altura 6.5 cm (solo para alturas 008 y 013)					
FM: pies fijos, altura 10 cm					
FL: pies fijos, altura 12 cm					

CÓDIGO PEDIDO PIES AJUSTABLES

código	altura	longitud	tipo	color	pie
MINF . 008	060	09 .	XXX	/XX	
indicar código de color					
AS: pies ajustables, altura de 13.5 a 21 cm					
AL: pies ajustables, altura de 21.5 a 34 cm					

También disponible en modelo pared para antepechos bajos. Ver página 48.

ENTREGA

- Fácil de instalar por una sola persona.
 Suministro estándar:
 - intercambiador de calor Low-H₂O, purgador 1/8" y tapón de vaciado de 1/2"
 - carcasa de una sola pieza para conexión izquierda o derecha
 - pies en el mismo color que el radiador

COLORES

Respetuoso con el medio ambiente, lacado con polvo resistente al rayado con alta resistencia a los UV.

- Colores estándar:
 - blanco tráfico RAL 9016 (133), "soft touch" satinado ligeramente estructurado
 - gris metálico arena (001), textura fina metálica

Otros colores: ver carta de colores.

CONEXIÓN

Conexión estándar:
 Altura 008: conexiones opuestas, impulsión izquierda o derecha
 Otras alturas: conexión a un lado, izquierda o derecha
 La conexión a la pared dentro de la carcasa no es posible debido a que la carcasa tiene un panel trasero.

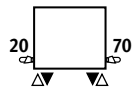

⚠ Alturas 008 y 013

Cuando en el retorno se utilice un detentor, este quedará fuera de la carcasa. En la conexión a suelo, utilizar detentor recto: ¡ATENCIÓN! En este último caso no se pueden poner pies FS. Utilizar pies FM.

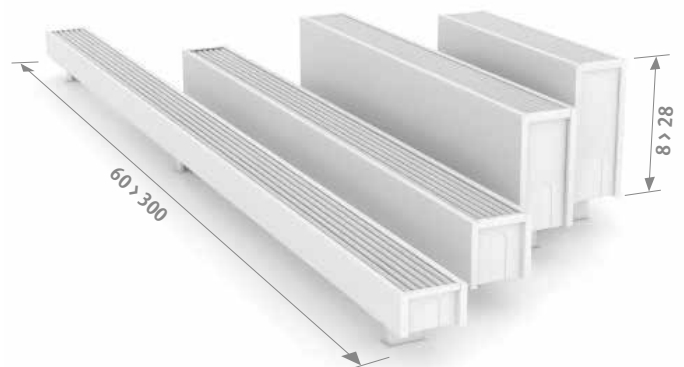





SETS DE CONEXIÓN

Jaga H-válvula hacia el suelo para Mini de altura 013/023/028 monotubo o bitubo

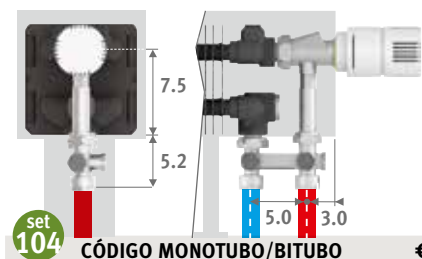
Cabezal termostático y racores Eurocono 3/4" incluidos.



CÓDIGO MONOTUBO/BITUBO €

	COLO.HBSF.JC.4...	82,50
	COLO.HBSF.JW.4...	72,80

completar con el código del racor
 Tubo de cobre / acero fino 15/1 **115**
 Tubo PER/ALU 16/2 **616**

Válvula Jaga hacia el suelo para Mini de altura 008

- con pies FS (H=6.5cm): Llave Jaga 5090.4407, ver pág. 151. No es posible poner un detenedor en el retorno.
- con pies FM o FL (H=10 o 12cm): set 222, ver pág. 143.

Otras conexiones:

Ver sección "Sets de conexión y válvulas" para todas las opciones de conexión e información técnica.

SISTEMA MONTAJE BANCO

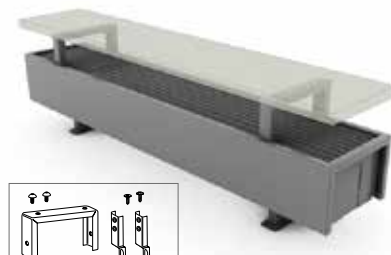

- sets necesarios para longitudes de carcasa:
- de 060 a 160 cm: min. 2 sets
 - de 180 a 300 cm: min. 3 sets

Banco no incluido.

CÓDIGO	Para tipo	€/set color est.	€/set otro
5210.00015/XXX	14/15/16	49,20	59,00
5210.00020/XXX	19/20/21	49,20	59,00

indicar código de color

PIES AJUSTABLES ■ MINI DE PIE

MINF.HHH LLL TT.XXX/XX



	Tipo watos watos € €				Tipo watos watos € €				Tipo watos watos € €				Tipo watos watos € €			
	65/55	55/45	color est.	otro	65/55	55/45	color est.	otro	65/55	55/45	color est.	otro	65/55	55/45	color est.	otro
L H 008					H 013				H 023				H 028			

Modelo Mini de pie también disponible en longitudes de 280 y 300 cm, ver: www.jaga.info

Factor corrección de 65/55 a 75/65: estándar: 1,36

Emissiones según EN442 a 20°C de temperatura ambiente

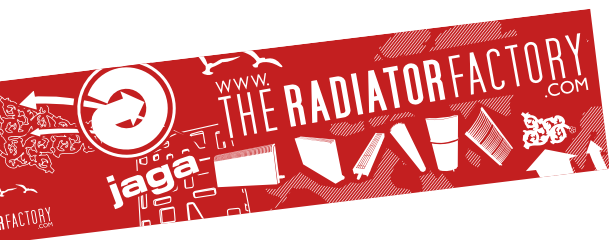

Jaga España
Conves Termic s.l.

Jaga International
Verbindingslaan 16
B-3590 Diepenbeek

Tel.: 902 002 456
M+34 673514587
proyectos@conves.es
www.jaga.info

T: +32 11 29 41 16
F: +32 11 29 41 60
export@jaga.be
www.theradiatorfactory.com

La información de esta lista de precios es correcta en el período indicado. Jaga se reserva el derecho de cambiar las especificaciones de sus productos en cualquier momento en línea con su política de continua mejora e innovación.
Precios válidos desde el 1 de marzo de 2018. IVA no incluido en todos los precios.
Reemplaza a todas las listas de precios anteriores.