



BRIZA 12





BRIZA 12

CONTENIDO	3	BRIZA 12 MODELO DE PARED	32
ÍNDICE BRIZA	4	Dimensiones	34
BRIZA 12 EMPOTRADO EN PARED	8	Conexión hidráulica	35
Dimensiones	10	Conexión eléctrica	36
Conexión hidráulica	11	Control Jaga (Opcional)	36
Conexión eléctrica	12	¿Qué sistema de control Jaga elegir?	37
Control Jaga (Opcional)	12	Tabla técnica	38
¿Qué sistema de control Jaga elegir?	13	Altura 041	38
Tabla técnica	14	Altura 055	39
Hoogte 038	14	BRIZA 12 MODELO DE TECHO	40
Hoogte 052	15	Dimensiones	42
BRIZA 12 EMPOTRADO EN TECHO	16	Conexión hidráulica	43
Dimensiones	18	Conexión eléctrica	44
Conexión hidráulica	19	Control Jaga (Opcional)	44
Conexión eléctrica	20	¿Qué sistema de control Jaga elegir?	45
Control Jaga (Opcional)	20	Tabla técnica	46
¿Qué sistema de control Jaga elegir?	21	Altura 041	46
Tabla técnica	22	Altura 055	47
Altura 038	22	TERMOSTATOS	48
Altura 052	23	FACTORES DE CORRECCIÓN	49
BRIZA 12 EMPOTRADO ACCESORIOS	24	DIRECTRIZ PARA LIMITAR EL RUIDO	49
BRIZA 12 PLUG & PLAY	26	EJEMPLOS DE ESQUEMAS DE INSTALACIÓN ELÉCTRICA	50
Dimensiones	28	Diagrama de ejemplo 1	51
Conexión hidráulica	29	Diagrama de ejemplo 2	52
Control	29	Diagrama de ejemplo 3	53
Tabla técnica	30	PÉRDIDAS DE CARGA	54
Altura 041	30	Briza altura 038/042	54
Altura 055	31	Briza altura 052/055	55

BRIZA - EMISORES FRÍO/CALOR JAGA

Gracias a las tecnologías optimizadas de Jaga, los emisores frío/calor Briza son energéticamente eficientes y eficaces. Los emisores frío/calor Briza funcionan de forma excelente en combinación con cualquier tipo de bomba de calor y con cualquier temperatura de trabajo. Incluso a bajas temperaturas (35°C), ¡los radiadores Briza son auténticas máquinas!

DISPONIBLE PARA:

-  Refrigeración con condensación
-  Refrigeración sin condensación
-  Calefacción

Intercambiador de calor azul con revestimiento protector hidrofílico para una capacidad de enfriamiento óptima

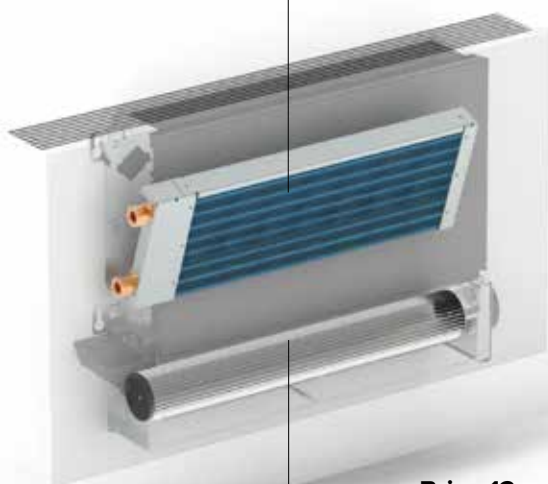

Briza 12

Ventilador tangencial con motor EC



Briza 22 & 26
Ventilador centrífugo
Motores EC Greentech



POLIVALENTE

La familia Briza es una gama flexible de unidades fan coil para salas pequeñas y grandes, soluciones de pared o techo, con carcasa o empotradas invisibles. Lo que hace destacar la versatilidad de esta gama de productos es la posibilidad de calentar y enfriar.

EMPOTRADO EN PARED

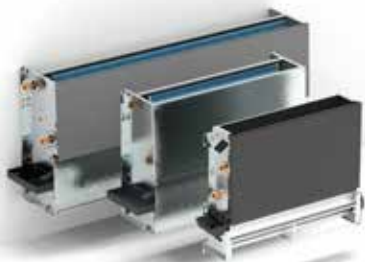

MODELO DE PARED



EMPOTRADO EN TECHO



MODELO DE TECHO



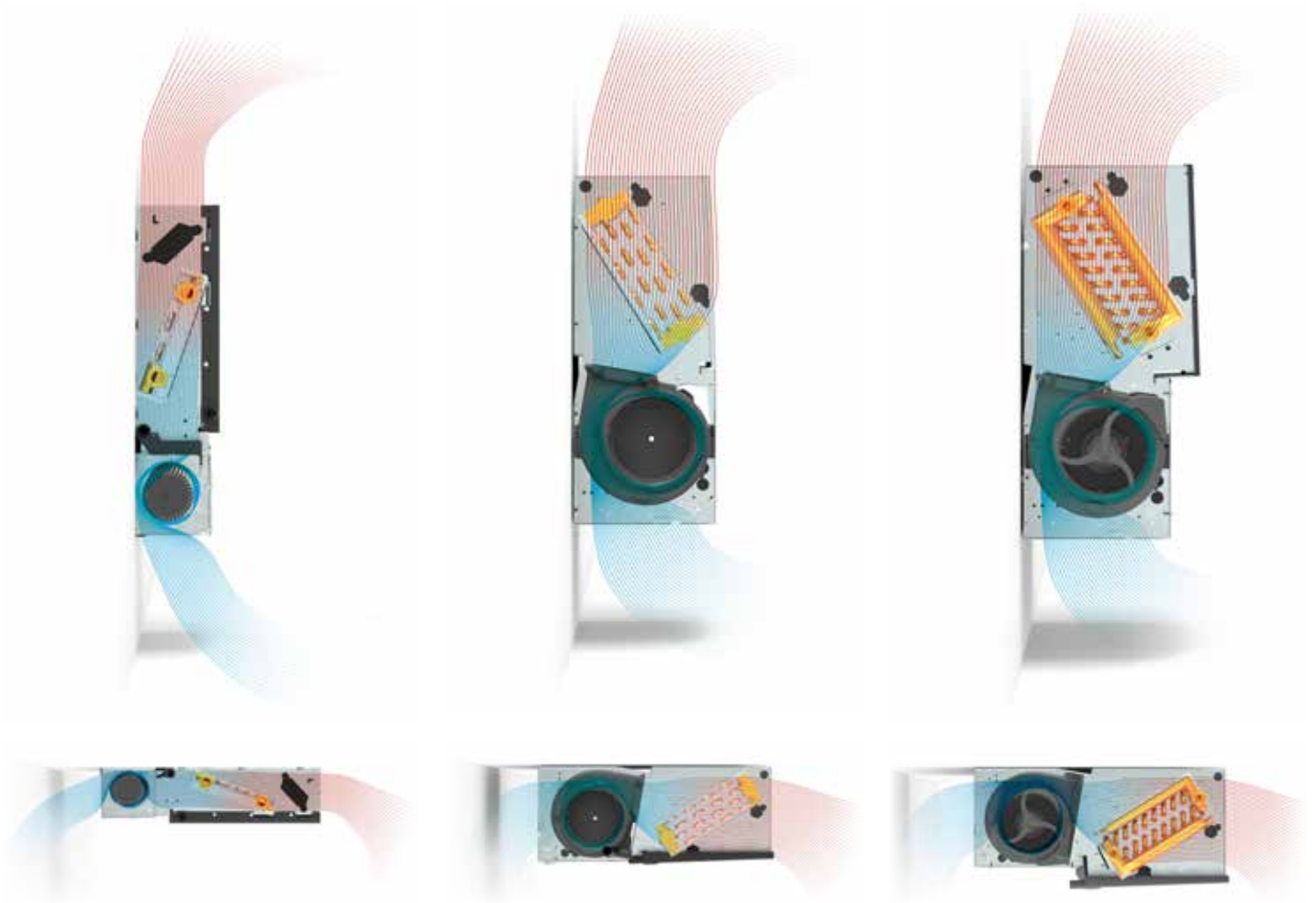

BRIZA 12

Un elegante emisor Jaga. El Briza 12 es potente pero discreto. El radiador para la aerotermia perfecto para aplicaciones residenciales. Silencioso, potente y rápido. Ideal para un clima interior perfecto.

APLICACIONES:

- Residencial
- Espacios comerciales más pequeños

BRIZA 22

Briza 22 va más allá. Calefacción o refrigeración de grandes espacios. El clima interior ideal gracias a intercambiadores de calor eficientes combinados con motores de bajo consumo.

APLICACIONES:

- Oficinas y espacios comerciales
- Superficies más grandes

BRIZA 26

Cuando se necesitan potencias elevadas, el Briza 26 es la solución. Los grandes espacios con techos altos no son un obstáculo para este potente equipo. Eficiencia energética y alto rendimiento.

APLICACIONES:

- Oficinas y espacios comerciales
- Superficies más grandes

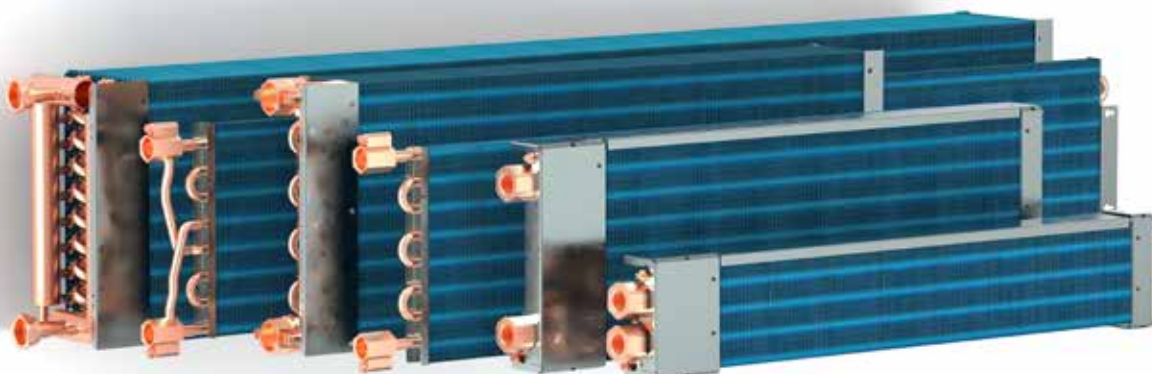

Intercambiador de calor hidrofílico Jaga

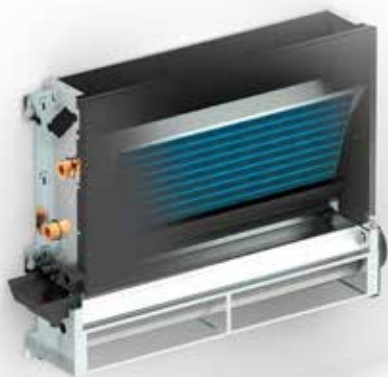

Briza 12 Empotrado en pared

Conexión hidráulica y eléctrica adaptada a tu instalación

- altura 038 o 052 cm
- longitud 052, 072, 102 o 122 cm
- 16/18/27°C: de 235 a 1149 Watios (10V)
- 7/12/27°C: de 410 a 2004 Watios (10V)
- 35/30/20°C: de 454 a 2216 Watios (10V)



Briza 12
Empotrado en pared



Briza 12
Empotrado en pared



Briza 12 Empotrado en techo

Conexión hidráulica y eléctrica adaptada a tu instalación

- altura 038 o 052 cm
- longitud 052, 072, 102 o 122 cm
- 16/18/27°C: de 235 a 1149 Watios (10V)
- 7/12/27°C: de 410 a 2004 Watios (10V)
- 35/30/20°C: de 454 a 2216 Watios (10V)



Briza 12
Empotrado en techo



Briza 12
Modelo de pared



Briza 12 Modelo de pared

Conexión hidráulica y eléctrica adaptada a tu instalación

- altura 041 o 055 cm
- longitud 075, 095, 125 o 145 cm
- 16/18/27°C: de 214 a 1095 Watios (10V)
- 7/12/27°C: de 373 a 1910 Watios (10V)
- 35/30/20°C: de 413 a 2110 Watios (10V)

Briza 12 Modelo de pared Plug & Play

Equipo completo con termostato wifi con pantalla táctil, controlador de ventilador Jaga con fuente de alimentación integrada de 230 V, set de conexiones premontado

- altura 041 o 055 cm
- longitud 075, 095, 125 o 145 cm
- 16/18/27°C: de 214 a 1095 Watios (10V)
- 7/12/27°C: de 373 a 1910 Watios (10V)
- 35/30/20°C: de 413 a 2110 Watios (10V)

jaga

CLIMATE
DESIGNERS

BRIZA 12 EMPOTRADO EN PARED



CONEXIÓN ELÉCTRICA



INTERCAMBIADOR DE CALOR AZUL

con revestimiento protector hidrofílico para una capacidad de enfriamiento óptima

INTERIOR ROBUSTO

de acero galvanizado electrolítico

CONEXIÓN HIDRÁULICA

BANDEJA DE CONDENSADOS

para las válvulas con desagüe \varnothing 2 cm

LOS VENTILADORES TANGENCIALES

con motor EC y aletas de aluminio están equipados con rodamientos de bolas y amortiguación de vibraciones de resina EPDM. motor EC integrado para un consumo de energía mucho más bajo y una vida útil más larga.. Los ventiladores están equipados con un filtro de aire de acero inoxidable.



BRIZA 12 EMPOTRADO EN PARED

DIMENSIONES (en mm)

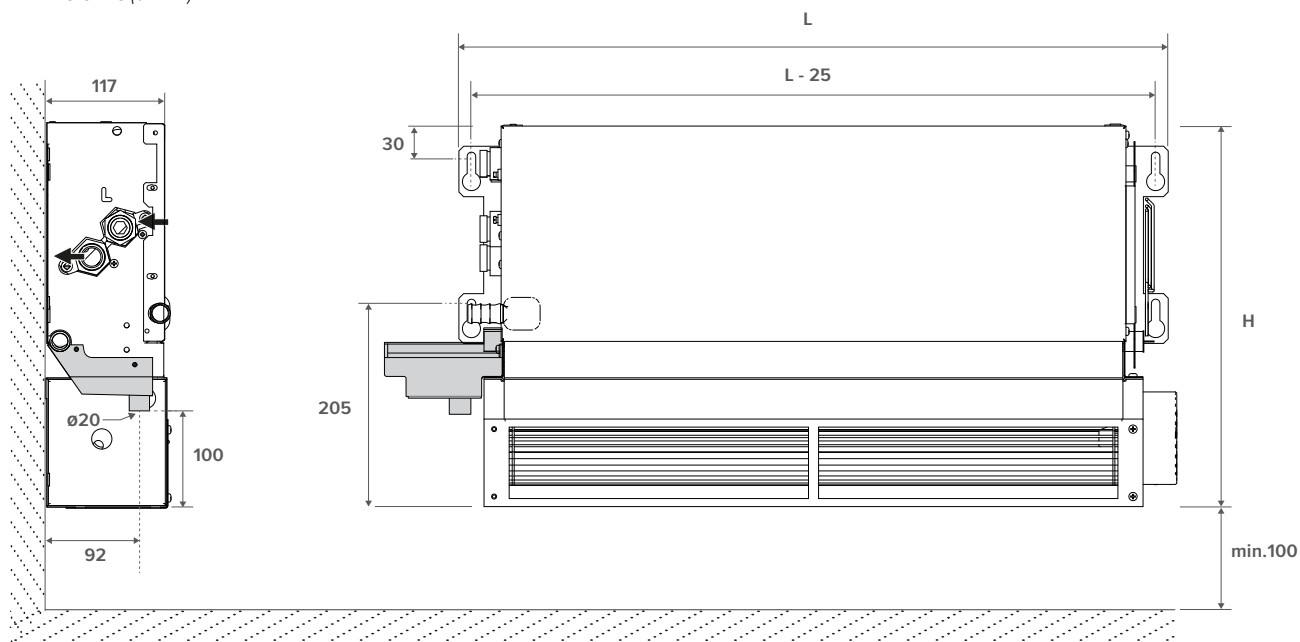

SUMINISTRO ESTÁNDAR

- bandeja de condensados con desagüe
- intercambiador de calor de cobre y aluminio con revestimiento hidrofílico
- interior robusto de acero galvanizado electrolítico
- ventilador(es) térmico(s) tangencial(es) EC
- filtro de aire de acero inoxidable

CONEXIÓN

Estándar

- conexiones hidráulicas 1/2"G en el lado izquierdo
- clemas para la conexión eléctrica de 24 VDC, para conectar la fuente de alimentación externa, en el lado derecho.

Opcional

Conexión hidráulica derecha, conexión eléctrica izquierda:
Código de conexión **R** en vez de **L**. Sin sobrecoste.

CÓDIGO PEDIDO BRIZA 12 EMPOTRADO EN PARED

BZBW 038 052 12 2 L DDD

Control:

- Sin control: (no indicar nada)
- Control Jaga BMS 0-10V: D03
- Mando de 3 posiciones Jaga: D05

Longitud

Altura

DIMENSIONES (en mm)

Altura 38

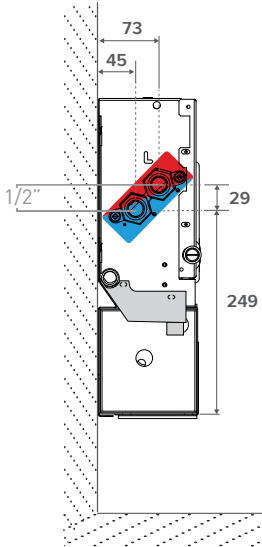

Altura 52

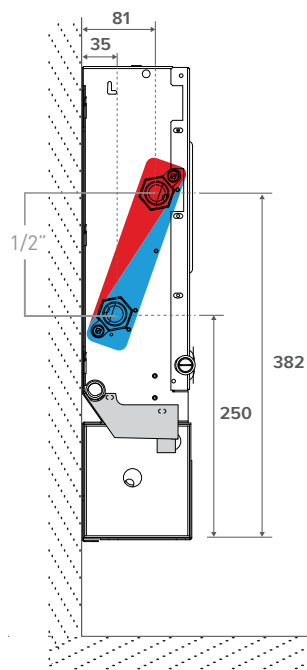

POSIBILIDADES DE CONEXIÓN

Set de conexión Eurocono con motor termoeléctrico



Racores Eurocono 3/4"

set **295** **KVS 0.8**

CODY SC5 24 4...	24 VDC
CODY SC5 10 4...	0..10 VDC

completar con el código del racor

Racores Eurocono 3/4"

CÓDIGO	TUBO DE COBRE / ACERO FINO		CÓDIGO	SINTÉTICO O PER/ALU	
	Tuberías Ø			Tuberías Ø	
112	12/1		612	12/2	
114	14/1		614	14/2	
115	15/1		616	16/2	
116	16/1		618	18/2	
118	18/1		619	16/1.5	
			620	20/2	

Latiguillos flexibles de inox 1/2"



CÓDIGO	Longitud	
7990 068	200 < 260 mm	2 piezas

Set de conexión con 2 detentores



Racores Eurocono 3/4"

set **290**

CODY LOC 00 4...

completar con el código del racor

BRIZA 12 EMPOTRADO EN PARED

CONEXIÓN ELÉCTRICA

ALIMENTACIÓN

 **La garantía sólo es válida cuando se utiliza la fuente de alimentación original Jaga.**

Fuente de alimentación estanca 24 VDC con conexión hermética



- con tuerca estanca de conexión
- conforme UL1310 - EN 60950-1 / Clase 2
- voltaje de salida 24 VDC
- voltaje de entrada 100 - 240 VAC
- intensidad 1.67 A
- potencia 40 W
- dimensiones L 14.5 x B 4.5 x H 3.0 cm

CÓDIGO	
37603 010002	
P (añade "P" al código de pedido)	premontado

Ej.: BZBW 038 052 12 2 L D03 P

Fuente de alimentación carril DIN

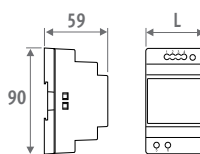

- montaje en carril DIN o en la pared en un cuadro eléctrico
- conforme UL60950 / UL508 / EN 60950-1 / TUV EN61558-2-16 / Clase 2
- voltaje de salida 24 VDC
- voltaje de entrada 100 - 240 VAC
- conexión de tornillo
- Indicador LED

CÓDIGO	L mm	POTENCIA W	INTENSIDAD A
7990 054	3.5	36	1.50
7990 055	5.3	60	2.50
7990 056	7.0	92	3.90
7990 057	10.3	150	6.25

MÁXIMA LONGITUD DE CABLE

Longitudes máximas de cable en función del número de dispositivos. Contactar con Jaga para más información.







LONGITUD DE CABLE (m)	10	20	30	40	50	60	70	80	90	100
Ø CABLE	NÚMERO BRIZA 12 L052									
1 mm ²	5	2	2	2	1					
1.5 mm ²	8	4	4	2	2	2	1			
2.5 mm ²	13	6	4	3	3	2	2	2	2	1
Ø CABLE	NÚMERO BRIZA 12 L072									
1 mm ²	4	2	2	1						
1.5 mm ²	6	3	2	2	2	1				
2.5 mm ²	11	5	3	3	2	2	2	2	2	1
Ø CABLE	NÚMERO BRIZA 12 L102									
1 mm ²	3	3	1							
1.5 mm ²	5	2	2	2	1					
2.5 mm ²	9	4	4	2	2	2	2	1		
Ø CABLE	NÚMERO BRIZA 12 L122									
1 mm ²	3	3	1							
1.5 mm ²	4	2	2	1						
2.5 mm ²	8	4	4	2	2	2	1			

CONTROL JAGA (OPCIONAL)

JDPC (JAGA DYNAMIC PRODUCT CONTROLLER)



Panel de control

CÓDIGO	POSICIÓN	PANEL DE CONTROL	CONTROL EXTERNO 0..10V	SENSOR DE TEMPERATURA DE AGUA	SENSOR DE TEMPERATURA DE AMBIENTE
Control Jaga BMS 0-10V (D03)	  	-	✓	✓	-
Mando de 3 posiciones Jaga (D05)	  	✓	-	✓	-



SIN CONTROL JAGA

- En caso de demanda de calor o frío, un sistema BMS/Domotica o un termostato JAGA abre la válvula termoeléctrica.
- En caso de demanda de calor o frío, un sistema BMS/Domotica o un termostato JAGA envía una señal de 0-10VDC. El ventilador gira proporcionalmente a partir de la señal de 0-10V CC.

CONTROL JAGA BMS 0-10V

- En caso de demanda de calor o frío, un sistema BMS/Domotica o un termostato JAGA abre la válvula termoeléctrica.
- A demanda de calor o frío, un sistema BMS/Domotica o termostato JAGA envía una señal de 0-10V.
- Al reconocer agua fría (<18°C) o caliente (>28°C), el ventilador funciona proporcionalmente a la señal 0-10V.

MANDO DE 3 POSICIONES JAGA

- A demanda de calor o frío, el sistema BMS/Domótico abre la válvula termoeléctrica.
- Calefacción: El ventilador funciona a una velocidad fija cuando el agua ha alcanzado el ajuste de 28°C.
- Refrescamiento: El ventilador funciona a una velocidad fija cuando el agua alcanza los 18°C.
- El usuario selecciona manualmente el modo deseado a través del panel de control  /  /  / OFF. El equipo puede funcionar a 3 velocidades. El equipo se pone en marcha a la última velocidad seleccionada (1, 2 o 3) en cuanto se alcanza la temperatura del agua establecida.

Control de la temperatura ambiente fuera del equipo
 Los ventiladores se ponen en marcha automáticamente cuando el control externo envía agua caliente/fría a través del radiador

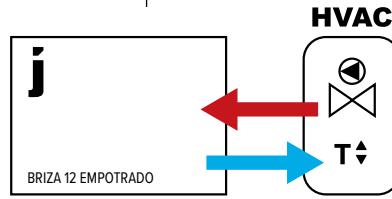

Sin señal 0-10V:

- termostato ambiente (No-Jaga)
- control de zonas con regulación de la temperatura ambiente
- control de caldera o aerotermia con control de temperatura ambiente
- domótica con control de la temperatura ambiente
- otros controles externos de temperatura ambiente

Señal 0-10V para el control del ventilador disponible en

- Termostato de ambiente Jaga con señal 0-10V al equipo
- domótica disponible con señal 0-10V al equipo

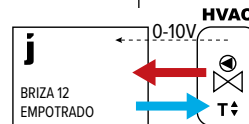
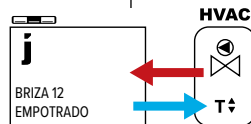

Selecciona 1 de las 3 velocidades del ventilador (la velocidad no se ajusta, según la temperatura ambiente)

La velocidad del ventilador se controla mediante una conexión de 0-10 V a la electrónica del radiador.

La velocidad del ventilador se controla mediante una conexión de 0-10 V a un sistema electrónico situado fuera del radiador.

MANDO DE 3 POSICIONES JAGA

JAGA BMS

SIN CONTROL

Codificación:

D05

D03

/

Unidad que incluye Jaga JDPC premontado (si se indica en la codificación)

Pedido opcional:

- set de válvulas: set 295 o set 290
- latiguillos flexibles de inox (por par)
- fuente de alimentación: Racor de conexión estanco o alimentación de carril DIN
- termostato (0-10V) fuera del equipo

ALTURA H cm	LONGITUD L cm	TIPO T cm	VOLTAJE DE CONTROL U V	REFRIGERACIÓN (sin condensación) Temperatura ambiente 27°C			DEEP COOLING TOTAL Temperatura ambiente 27°C				REFRIGERACIÓN PERCEPTIBLE Temperatura ambiente 27°C				CALEFACCIÓN Temperatura ambiente 20°C				NIVEL DE PRESIÓN SONORA dB(A)	CAUDAL DE AIRE m³/h	CONSUMO DE ENERGÍA Wattios	PESO kg	CONTENIDO DE AGUA L	CÓDIGO PEDIDO
				16/18 Wattios	7/12 Wattios	7/12 Wattios	35/30 Wattios	45/40 Wattios	50/45 Wattios	55/45 Wattios	35/30 Wattios	45/40 Wattios	50/45 Wattios	55/45 Wattios										
BZBW 038	052	12	2	113	279	197	247	450	550	596	19.0	70	1.6	7.0	0.166	BZBW 038 052 12 2 L DDD								
				4	142	347	248	285	517	633	686	25.2	111	2.6										
				6	172	415	301	324	589	721	781	32.5	155	4.3										
				8	203	484	355	379	688	842	912	39.0	196	7.2										
				10	235	553	410	454	826	1010	1095	44.0	235	13.0										
072	12	2	198	488	345	401	728	891	966	21.5	119	2.5	9.0	0.270	BZBW 038 072 12 2 L DDD									
			4	234	570	408	490	891	1090	1182	27.5	189	4.3											
			6	277	668	484	519	944	1155	1252	34.9	245	7.2											
			8	329	782	573	609	1106	1354	1467	40.7	315	11.5											
			10	387	911	676	748	1358	1662	1802	45.0	380	18.0											
102	12	2	326	804	569	644	1171	1433	1553	23.1	160	2.6	13.0	0.433	BZBW 038 102 12 2 L DDD									
			4	369	899	644	790	1435	1756	1903	30.0	243	4.8											
			6	432	1039	753	844	1533	1876	2033	38.0	328	8.0											
			8	513	1221	895	989	1797	2199	2383	44.0	419	14.0											
			10	615	1445	1072	1188	2158	2641	2862	48.5	492	24.0											
122	12	2	392	967	684	810	1472	1801	1952	26.0	190	2.8	14.0	0.539	BZBW 038 122 12 2 L DDD									
			4	423	1029	737	996	1809	2214	2399	31.4	295	5.5											
			6	526	1267	918	1063	1932	2365	2563	38.4	410	10.3											
			8	656	1560	1143	1242	2258	2763	2995	44.2	512	18.5											
			10	763	1795	1331	1480	2690	3292	3568	48.0	560	28.8											

Rellenar código de sistema de control
Sin control: (no indicar nada)
Control Jaga BMS 0-10V: D03
Mando de 3 posiciones Jaga: D05

ALTURA H cm	LONGITUD L cm	TIPO T cm	VOLTAJE DE CONTROL U V	REFRIGERACIÓN (sin condensación) Temperatura ambiente 27°C	DEEP COOLING TOTAL Temperatura ambiente 27°C	REFRIGERACIÓN PERCEPTIBLE Temperatura ambiente 27°C	CALEFACCIÓN Temperatura ambiente 20°C				NIVEL DE PRESIÓN SONORA dB(A)	CAUDAL DE AIRE m³/h	CONSUMO DE ENERGÍA Wattios	PESO kg	CONTENIDO DE AGUA L	CÓDIGO PEDIDO	
				16/18 Wattios	7/12 Wattios	7/12 Wattios	35/30 Wattios	45/40 Wattios	50/45 Wattios	55/45 Wattios							
BZBW 052	052	12	2	187	461	326	371	674	825	894	21.0	89	2.0	8.0	0.332	BZBW 052 052 12 2 L DDD	
				4	222	541	387	433	787	963	1044	27.0	130	3.2			
				6	266	641	464	522	948	1161	1258	33.9	169	5.5			
				8	317	754	553	594	1079	1321	1432	39.7	212	9.6			
				10	349	820	608	672	1222	1495	1620	44.0	250	16.8			
072	12	2	319	787	557	610	1108	1356	1470	21.8	127	2.2	10.0	0.540	BZBW 052 072 12 2 L DDD		
			4	377	919	658	725	1318	1613	1748	27.2	193	3.6				
			6	444	1069	775	866	1573	1926	2087	34.6	262	5.7				
			8	513	1221	895	992	1803	2207	2392	40.8	320	9.6				
			10	577	1357	1006	1113	2023	2476	2683	45.0	365	15.6				
102	12	2	508	1252	886	964	1751	2143	2323	24.0	168	2.8	14.0	0.866	BZBW 052 102 12 2 L DDD		
			4	595	1450	1038	1151	2091	2560	2774	30.3	259	5.4				
			6	708	1703	1234	1373	2495	3054	3309	37.7	353	10.0				
			8	823	1959	1436	1581	2874	3517	3811	43.7	437	18.0				
			10	920	2163	1605	1775	3225	3947	4277	48.0	513	28.8				
122	12	2	627	1545	1093	1151	2092	2560	2774	26.2	200	2.8	15.0	1.078	BZBW 052 122 12 2 L DDD		
			4	746	1817	1300	1434	2605	3188	3455	32.0	297	5.5				
			6	890	2142	1552	1713	3113	3810	4130	39.0	396	10.0				
			8	1022	2431	1782	1978	3594	4399	4768	44.5	500	18.0				
			10	1149	2702	2004	2216	4026	4928	5340	48.5	583	28.8				

Rellenar código de sistema de control
Sin control: (no indicar nada)
Control Jaga BMS 0-10V: D03
Mando de 3 posiciones Jaga: D05

jaga

CLIMATE
DESIGNERS

BRIZA 12 EMPOTRADO EN TECHO



CONEXIÓN ELÉCTRICA



INTERCAMBIADOR

de calor azul con revestimiento protector hidrofílico para una capacidad de enfriamiento óptima

INTERIOR ROBUSTO de acero galvanizado electrolítico

CONEXIÓN HIDRÁULICA

OPCIÓN

bandeja de condensados con toma para desagüe de condensados

BANDEJA DE CONDENSADOS

LOS VENTILADORES TANGENCIALES

con motor EC y aletas de aluminio están equipados con rodamientos de bolas y amortiguación de vibraciones de resina EPDM

FILTRO DE AIRE DE ACERO INOXIDABLE

MOTOR EC INTEGRADO

para un consumo de energía mucho más bajo y una vida útil más larga.

BRIZA 12 EMPOTRADO EN TECHO

DIMENSIONES (en mm)

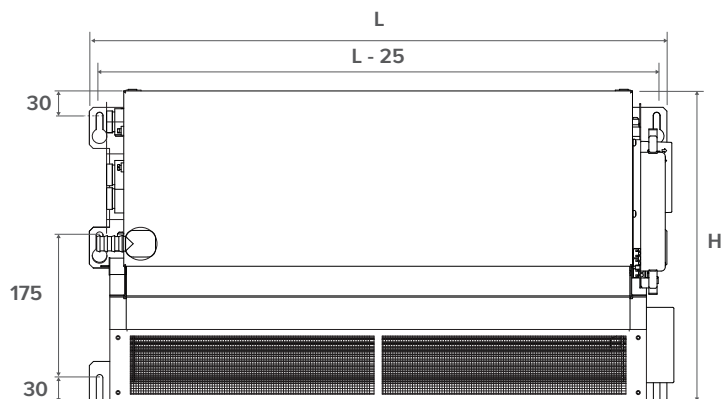
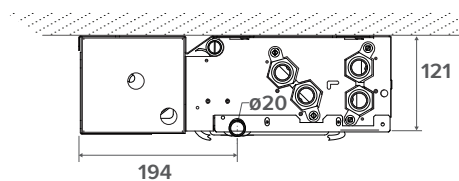

SUMINISTRO ESTÁNDAR

- bandeja de condensados con desagüe
- intercambiador de calor de cobre y aluminio con revestimiento hidrofílico
- interior robusto de acero galvanizado electrolítico
- ventilador(es) térmico(s) tangencial(es) EC
- filtro de aire de acero inoxidable

CONEXIÓN

Estándar

- conexiones hidráulicas 1/2"G en el lado izquierdo
- clema para la conexión eléctrica de 24 VDC, para conectar la fuente de alimentación externa, en el lado derecho.

Opcional

Conexión hidráulica derecha, conexión eléctrica izquierda:
Código de conexión **R** en vez de **L**. Sin sobrecoste.

CÓDIGO PEDIDO BRIZA 12 EMPOTRADO EN TECHO

BZBC 038 052 12 2 L DDD

Control:

- Sin control: (no indicar nada)
- Control Jaga BMS 0-10V: D03

Longitud

Altura

DIMENSIONES (en mm)

Altura 38

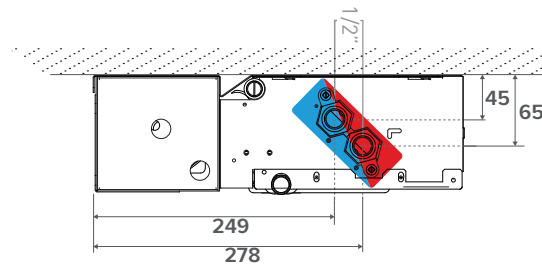

Altura 52

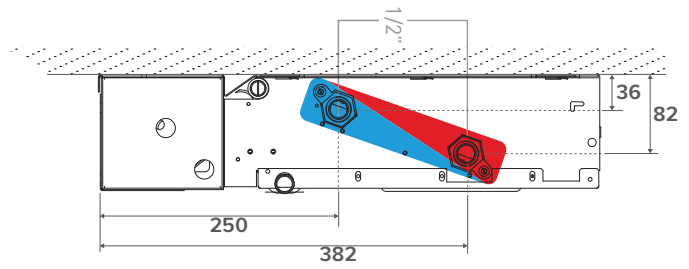

POSIBILIDADES DE CONEXIÓN

Set de conexión Eurocono con motor termoelectrico



Racores Eurocono 3/4"

Racores Eurocono 3/4"

TUBO DE COBRE / ACERO FINO		SINTÉTICO O PER/ALU	
CÓDIGO	Tuberías Ø	CÓDIGO	Tuberías Ø
112	12/1	612	12/2
114	14/1	614	14/2
115	15/1	616	16/2
116	16/1	618	18/2
118	18/1	619	16/1.5
		620	20/2

SOLUCIONES DE CONDENSACIÓN

Bomba de condensados



CÓDIGO

8773 0101

Bandeja de condensados para las válvulas con desagüe Ø 2 cm



CÓDIGO

para Briza H

5127 000 100 01

042

5127 000 100 02

056

Sensor de nivel de condensados

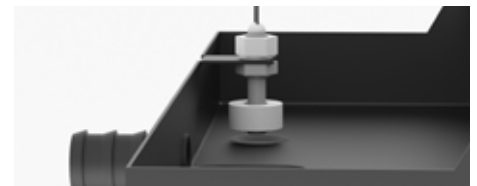

sensor para controlar el nivel de condensación en la bandeja de condensación

CÓDIGO

5127 000 100 03

set
295

KVS 0.8

CODY SC5 24 4...

24 VDC

CODY SC5 10 4...

0..10 VDC

completar con el código del racor

Set de conexión con 2 detentores



Racores Eurocono 3/4"

set
290

CODY LOC 00 4...

completar con el código del racor

Latiguillos flexibles de inox 1/2"



CÓDIGO

Longitud

7990 068

200 < 260 mm

2 piezas

BRIZA 12 EMPOTRADO EN TECHO

CONEXIÓN ELÉCTRICA

ALIMENTACIÓN

 **La garantía sólo es válida cuando se utiliza la fuente de alimentación original Jaga.**

Fuente de alimentación estanca 24 VDC con conexión hermética



- con tuerca estanca de conexión
- conforme UL1310 - EN 60950-1 / Clase 2
- voltaje de salida 24 VDC
- voltaje de entrada 100 - 240 VAC
- intensidad 1.67 A
- potencia 40 Watos
- dimensiones L 14.5 x B 4.5 x H 3.0 cm

CÓDIGO	
37603 010002	
P (añade "P" al código de pedido)	premontado

Ej.: BZBC 038 052 12 133 2 L P

Fuente de alimentación carril DIN

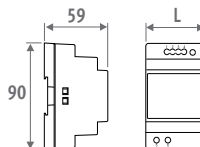

- montaje en carril DIN o en la pared en un cuadro eléctrico
- conforme UL60950 / UL508 / EN 60950-1 / TUV EN61558-2-16 / Clase 2
- voltaje de salida 24 VDC
- voltaje de entrada 100 - 240 VAC
- conexión de tornillo
- Indicador LED

CÓDIGO	L mm	POTENCIA Watos	INTENSIDAD A
7990 054	3.5	36	1.50
7990 055	5.3	60	2.50
7990 056	7.0	92	3.90
7990 057	10.3	150	6.25

MÁXIMA LONGITUD DE CABLE

Longitudes máximas de cable en función del número de dispositivos Contactar con Jaga para más información.

LONGITUD DE CABLE (m)	10	20	30	40	50	60	70	80	90	100
Ø CABLE	NÚMERO BRIZA 12 L052									
1 mm ²	5	2	2	2	1					
1.5 mm ²	8	4	4	2	2	2	2	1		
2.5 mm ²	13	6	4	3	3	2	2	2	2	1
Ø CABLE	NÚMERO BRIZA 12 L072									
1 mm ²	4	2	2	1						
1.5 mm ²	6	3	2	2	2	1				
2.5 mm ²	11	5	3	3	2	2	2	2	2	1
Ø CABLE	NÚMERO BRIZA 12 L102									
1 mm ²	3	3	1							
1.5 mm ²	5	2	2	2	1					
2.5 mm ²	9	4	4	2	2	2	2	1		
Ø CABLE	NÚMERO BRIZA 12 L122									
1 mm ²	3	3	1							
1.5 mm ²	4	2	2	1						
2.5 mm ²	8	4	4	2	2	2	1			

CONTROL JAGA (OPCIONAL)

JDPC (JAGA DYNAMIC PRODUCT CONTROLLER)



CÓDIGO	POSICIÓN	PANEL DE CONTROL	CONTROL EXTERNO 0..10V	SENSOR DE TEMPERATURA DE AGUA	SENSOR DE TEMPERATURA DE AMBIENTE
Control Jaga BMS 0-10V (D03)	  	-	✓	✓	-

SIN CONTROL JAGA

- En caso de demanda de calor o frío, un sistema BMS/Domotica o un termostato JAGA abre la válvula termoeléctrica.
- En caso de demanda de calor o frío, un sistema BMS/Domotica o un termostato JAGA envía una señal de 0-10VDC. El ventilador gira proporcionalmente a partir de la señal de 0-10V CC.

CONTROL JAGA BMS 0-10V

- En caso de demanda de calor o frío, un sistema BMS/Domotica o un termostato JAGA abre la válvula termoeléctrica.
- A demanda de calor o frío, un sistema BMS/Domótica o termostato JAGA envía una señal de 0-10V.
- Al reconocer agua fría (<18°C) o caliente (>28°C), el ventilador funciona proporcionalmente a la señal 0-10V.

Control de la temperatura ambiente fuera del equipo
 Los ventiladores se ponen en marcha automáticamente cuando el control externo envía agua caliente/fría a través del radiador

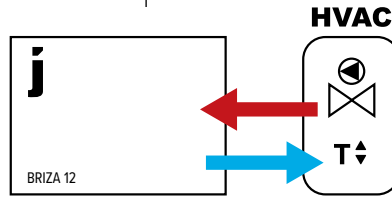

Señal 0-10V para el control del ventilador disponible en

- Termostato de ambiente Jaga con señal 0-10V al equipo
- domótica disponible con señal 0-10V al equipo

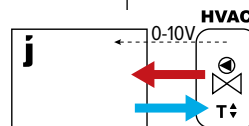

La velocidad del ventilador se controla mediante una conexión de 0-10 V a la electrónica del radiador.

La velocidad del ventilador se controla mediante una conexión de 0-10 V a un sistema electrónico situado fuera del radiador.

JAGA BMS

SIN CONTROL

Codificación:

D03

/

Unidad que incluye Jaga JDPC premontado (si se indica en la codificación)

Pedido opcional:

- set de válvulas: set 295 o set 290
- latiguillos flexibles de inox (por par)
- fuente de alimentación: Racor de conexión estanco o alimentación de carril DIN
- termostato (0-10V) fuera del equipo

ALTURA H cm	LONGITUD L cm	TIPO T cm	VOLTAJE DE CONTROL U V	REFRIGERACIÓN (sin condensación) Temperatura ambiente 27°C			CALEFACCIÓN Temperatura ambiente 20°C				NIVEL DE PRESIÓN SONORA dB(A)	CAUDAL DE AIRE m³/h	CONSUMO DE ENERGÍA Wattios	PESO kg	CONTENIDO DE AGUA L	CÓDIGO PEDIDO
				16/18 Wattios	7/12 Wattios	7/12 Wattios	35/30 Wattios	45/40 Wattios	50/45 Wattios	55/45 Wattios						
BZBC 038	052	12	2	113	279	197	247	450	550	596	19.0	70	1.6	7.0	0.166	BZBC 038 052 12 2 L DDD
			4	142	347	248	285	517	633	686	25.2	111	2.6			
			6	172	415	301	324	589	721	781	32.5	155	4.3			
			8	203	484	355	379	688	842	912	39.0	196	7.2			
			10	235	553	410	454	826	1010	1095	44.0	235	13.0			
072	12	2	198	488	345	401	728	891	966	21.5	119	2.5	9.0	0.270	BZBC 038 072 12 2 L DDD	
		4	234	570	408	490	891	1090	1182	27.5	189	4.3				
		6	277	668	484	519	944	1155	1252	34.9	245	7.2				
		8	329	782	573	609	1106	1354	1467	40.7	315	11.5				
		10	387	911	676	748	1358	1662	1802	45.0	380	18.0				
102	12	2	326	804	569	644	1171	1433	1553	23.1	160	2.6	13.0	0.433	BZBC 038 102 12 2 L DDD	
		4	369	899	644	790	1435	1756	1903	30.0	243	4.8				
		6	432	1039	753	844	1533	1876	2033	38.0	328	8.0				
		8	513	1221	895	989	1797	2199	2383	44.0	419	14.0				
		10	615	1445	1072	1188	2158	2641	2862	48.5	492	24.0				
122	12	2	392	967	684	810	1472	1801	1952	26.0	190	2.8	14.0	0.539	BZBC 038 122 12 2 L DDD	
		4	423	1029	737	996	1809	2214	2399	31.4	295	5.5				
		6	526	1267	918	1063	1932	2365	2563	38.4	410	10.3				
		8	656	1560	1143	1242	2258	2763	2995	44.2	512	18.5				
		10	763	1795	1331	1480	2690	3292	3568	48.0	560	28.8				

Rellenar código de sistema de control
Sin control: (no indicar nada)
Control Jaga BMS 0-10V: D03

ALTURA			VOLTAJE DE CONTROL	REFRIGERACIÓN <i>(sin condensación)</i> Temperatura ambiente 27°C			DEEP COOLING - TOTAL Temperatura ambiente 27°C				REFRIGERACIÓN PERCEPTIBLE Temperatura ambiente 27°C				CALEFACCIÓN Temperatura ambiente 20°C				NIVEL DE PRESIÓN SONORA	CAUDAL DE AIRE	CONSUMO DE ENERGÍA	PESO	CONTENIDO DE AGUA	CÓDIGO PEDIDO
H	L	T		16/18	7/12	7/12	35/30	45/40	50/45	55/45	dB(A)	m³/h	Wattios	kg	L									
cm	cm	cm	V	Wattios	Wattios	Wattios	Wattios	Wattios	Wattios															
BZBC 052	052	12	2	187	461	326	371	674	825	894	21.0	89	2.0	8.0	0.332	BZBC 052 052 12 2 L DDD								
				4	222	541	387	433	787	963	1044	27.0	130	3.2										
				6	266	641	464	522	948	1161	1258	33.9	169	5.5										
				8	317	754	553	594	1079	1321	1432	39.7	212	9.6										
				10	349	820	608	672	1222	1495	1620	44.0	250	16.8										
072	12	2	319	787	557	610	1108	1356	1470	21.8	127	2.2	10.0	0.540	BZBC 052 072 12 2 L DDD									
			4	377	919	658	725	1318	1613	1748	27.2	193	3.6											
			6	444	1069	775	866	1573	1926	2087	34.6	262	5.7											
			8	513	1221	895	992	1803	2207	2392	40.8	320	9.6											
			10	577	1357	1006	1113	2023	2476	2683	45.0	365	15.6											
102	12	2	508	1252	886	964	1751	2143	2323	24.0	168	2.8	14.0	0.866	BZBC 052 102 12 2 L DDD									
			4	595	1450	1038	1151	2091	2560	2774	30.3	259	5.4											
			6	708	1703	1234	1373	2495	3054	3309	37.7	353	10.0											
			8	823	1959	1436	1581	2874	3517	3811	43.7	437	18.0											
			10	920	2163	1605	1775	3225	3947	4277	48.0	513	28.8											
122	12	2	627	1545	1093	1151	2092	2560	2774	26.2	200	2.8	15.0	1.078	BZBC 052 122 12 2 L DDD									
			4	746	1817	1300	1434	2605	3188	3455	32.0	297	5.5											
			6	890	2142	1552	1713	3113	3810	4130	39.0	396	10.0											
			8	1022	2431	1782	1978	3594	4399	4768	44.5	500	18.0											
			10	1149	2702	2004	2216	4026	4928	5340	48.5	583	28.8											

Rellenar código de sistema de control
 Sin control: (no indicar nada)
 Control Jaga BMS 0-10V: D03

REJILLAS

Rejilla ajustable para curva de 90°



- rejilla de aluminio anodizado
- muelles de sujeción para montaje en pared, techo o empotrado

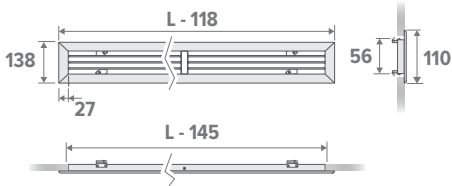

*dimensiones mínimas del hueco para el montaje de la rejilla

CÓDIGO	L Briza 12	Abertura del hueco
5627 0001 0001	520	375 x 110
5627 0001 0002	720	575 x 110
5627 0001 0003	1020	875 x 110
5627 0001 0004	1220	1075 x 110

Difusor lineal ajustable para curva de 90°



- rejilla de aluminio anodizado
- soporte metálico con tornillos de control para montaje en pared, techo o salida de aire
- cada intervalo es ajustable individualmente y está equipado con 2 aletas de guía de aire de forma especial (anchura del intervalo: 25 mm)
- se obtiene un patrón de aire ideal que puede ajustarse a más de 180°.

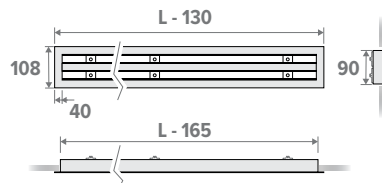

*dimensiones mínimas del hueco para el montaje de la rejilla

CÓDIGO	L Briza 12	Abertura del hueco
8789 221	520	355 x 90
8789 222	720	555 x 90
8789 223	1020	855 x 90
8789 224	1220	1055 x 90

REJILLA LINEAL PARA CURVA DE 90°



- rejilla de aluminio anodizado
- barras fijas
- muelles de sujeción para montaje en pared, techo o empotrado

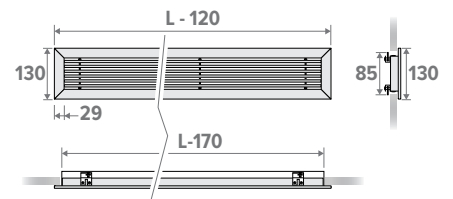

*dimensiones mínimas del hueco para el montaje de la rejilla

CÓDIGO	L Briza 12	Abertura del hueco
8789 211	520	355 x 85
8789 212	720	555 x 85
8789 213	1020	855 x 85
8789 214	1220	1055 x 85

CURVA SALIDA DE AIRE 90°

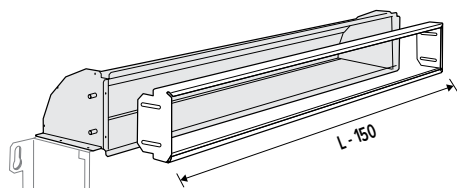

- de acero galvanizado
- con banda de goma para una conexión óptima
- con perforaciones para el montaje de la rejilla de salida

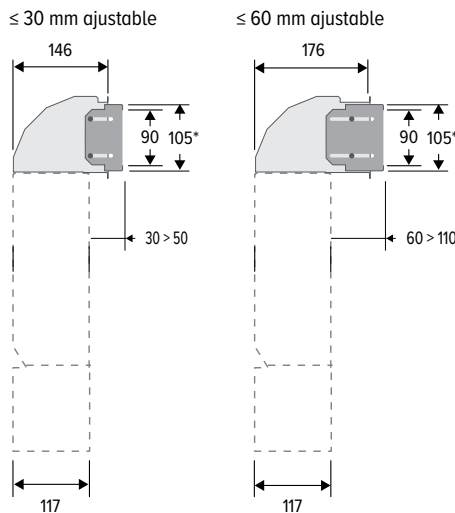

*dimensiones mínimas abertura de salida de aire (sin rejilla de salida de aire opcional)

TELESCOPISCHE LUCHTUITLAAT		
≤ 30 mm	≤ 60 mm	L Briza 12
5927 0000 5201	5927 0000 5202	520
5927 0000 7201	5927 0000 7202	720
5927 0001 0201	5927 0001 0202	1020
5927 0001 2201	5927 0001 2202	1220

jaga

CLIMATE
DESIGNERS

BRIZA 12 PLUG & PLAY



CARCASA LACADA en chapa de acero Sendzimir galvanizado con rejilla superior de aluminio

TERMOSTATO EMPOTRADO WIFI con pantalla táctil y app



FUENTE DE ALIMENTACIÓN integrada y premontada de 230 V, con clema de conexión



REJILLA SUPERIOR DE ALUMINIO, pintada del mismo color que la carcasa



SET DE CONEXIÓN PREMONTADO para una fácil conexión Eurocono 3/4".

INTERIOR ROBUSTO de acero galvanizado electrolítico

BANDEJA DE CONDENSADOS para las válvulas con desagüe \varnothing 2 cm

INTERCAMBIADOR DE CALOR AZUL con revestimiento protector hidrofílico para una capacidad de enfriamiento óptima

LOS VENTILADORES TANGENCIALES con motor EC y aletas de aluminio están equipados con rodamientos de bolas y amortiguación de vibraciones de resina EPDM

FILTRO DE AIRE DE ACERO INOXIDABLE

MOTOR EC INTEGRADO para un consumo de energía mucho más bajo y una vida útil más larga.

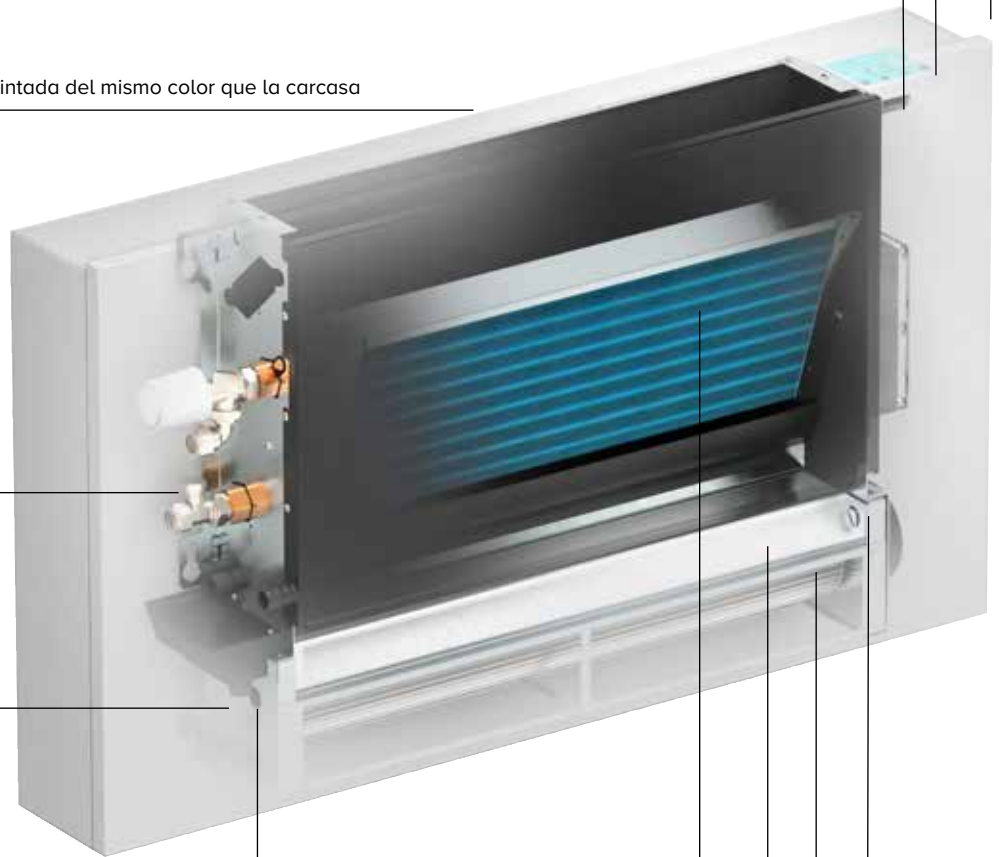

DIMENSIONES (en mm)

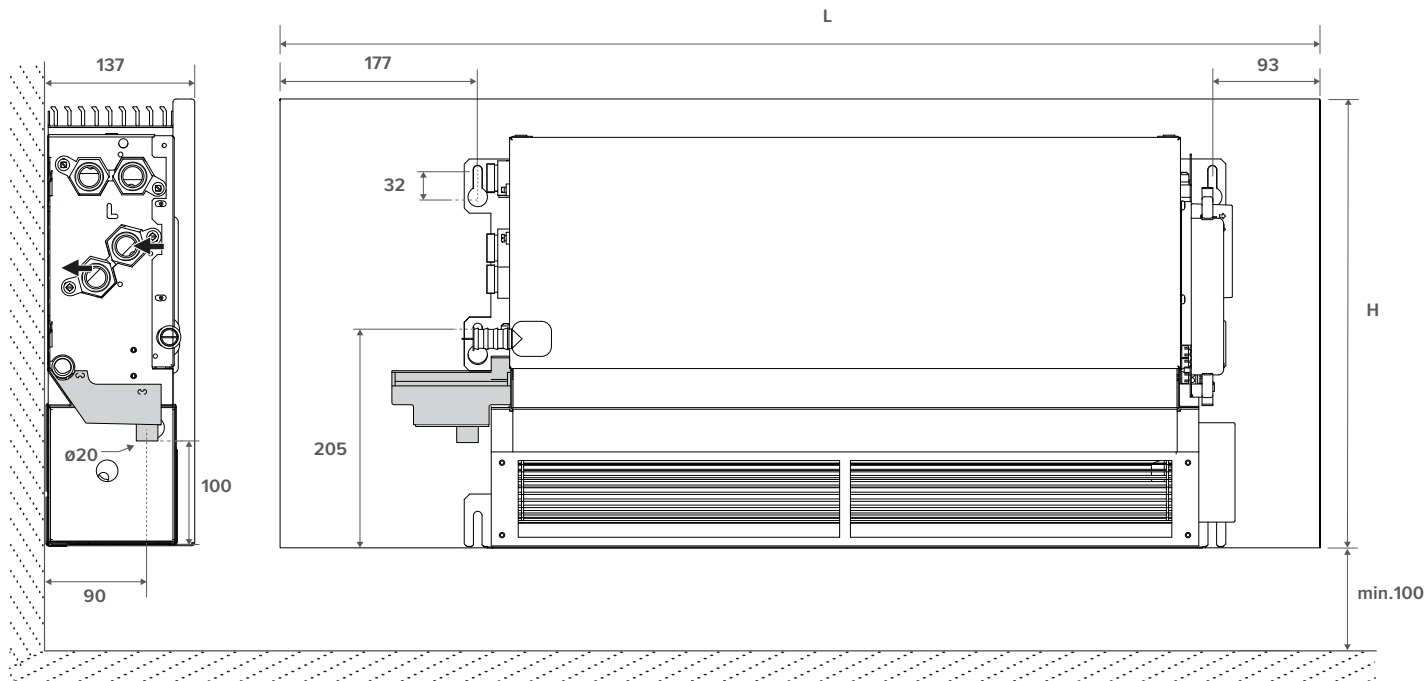
**SUMINISTRO ESTÁNDAR**

- carcasa lacada en chapa de acero Sendzimir galvanizado con rejilla superior de aluminio
- bandeja de condensados con desagüe
- intercambiador de calor de cobre y aluminio con revestimiento hidrofílico
- interior robusto de acero galvanizado electrolítico
- termostato Wifi JRT 100TW
- fuente de alimentación integrada y premontada de 230 V, con clema de conexión
- Válvulas premontadas, conexión Eurocono 3/4"
- ventilador(es) térmico(s) tangencial(es) EC
- filtro de aire de acero inoxidable

COLORES**Colores estándar**

blanco tráfico RAL 9016 (133), "soft touch" satinado ligeramente estructurado

Otros colores

ver carta de colores (Sobrecoste)

CONEXIÓN**Estándar**

- conexiones hidráulicas 1/2"G en el lado izquierdo
- clema para la conexión eléctrica de 24 VDC, para conectar la fuente de alimentación externa, en el lado derecho.

CÓDIGO PEDIDO BRIZA 12 PLUG & PLAY

BZMW 041 075 12 XXX 2 L F11 TW

Color

Longitud

Altura

BRIZA 12 PLUG & PLAY

CONEXIÓN HIDRÁULICA

Altura 038

Altura 052

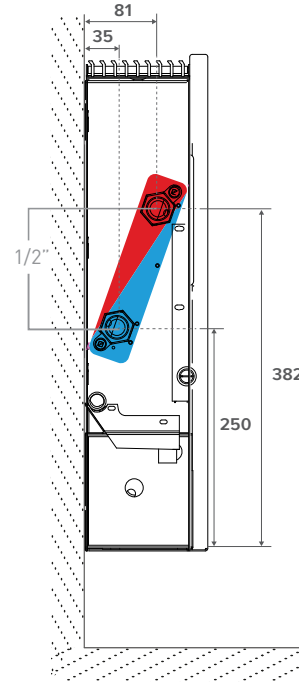
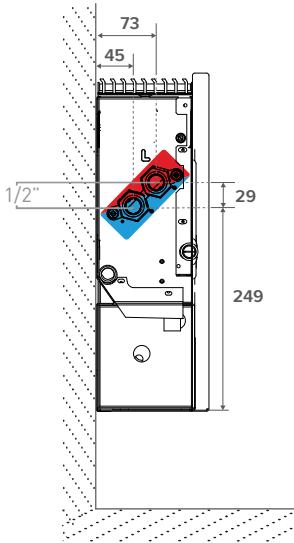

BRIZA 12 PLUG & PLAY

CONTROL

TERMOSTATO WIFI INTEGRADO (TW)



- zonas horarias programables 7 días (1-7)
- válvulas de control 24 VDC calor/frío
- Pantalla táctil LCD
- control mediante WIFI (aplicación para smartphones)



Pantalla táctil

WiFi

App

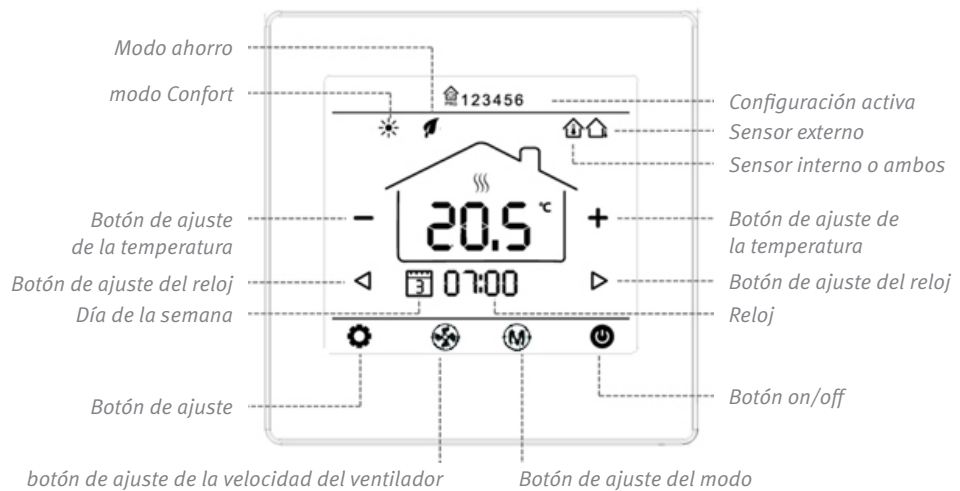

Selección manual de la temperatura ideal

Programa tu programa semanal

Selecciona la temperatura deseada



ALTURA H	LONGITUD L	TIPO T	VOLTAJE DE CONTROL U	REFRIGERACIÓN (sin condensación) Temperatura ambiente 27°C			CALEFACCIÓN Temperatura ambiente 20°C				NIVEL DE PRESIÓN SONORA dB(A)	CAUDAL DE AIRE m³/h	CONSUMO DE ENERGÍA Wattios	PESO kg	CONTENIDO DE AGUA L	CÓDIGO PEDIDO
				16/18 Wattios	7/12 Wattios	7/12 Wattios	35/30 Wattios	45/40 Wattios	50/45 Wattios	55/45 Wattios						
BZMW 041	075	12	2	115	284	201	223	406	497	538	18.5	64	1.6	16.0	0.166	BZMW 041 075 12 XXX L F11 TW
			4	135	328	235	256	465	569	617	29.4	101	2.6			
			6	159	382	276	296	537	657	712	31.3	141	4.3			
			8	185	441	323	346	629	770	834	37.3	178	7.2			
			10	214	503	373	413	751	919	996	42.5	214	13.0			
095	12	2	191	472	334	382	695	850	921	24.0	108	2.5	20.3	0.270	BZMW 041 095 12 XXX L F11 TW	
		4	217	529	379	421	764	935	1014	30.0	172	4.3				
		6	252	607	440	445	808	989	1072	36.8	223	7.2				
		8	297	707	518	555	1009	1234	1338	41.5	287	11.5				
		10	352	828	614	680	1236	1513	1640	44.5	346	18.0				
125	12	2	313	773	547	602	1093	1338	1450	24.6	146	2.6	27.5	0.433	BZMW 041 125 12 XXX L F11 TW	
		4	347	845	605	672	1222	1495	1620	30.2	221	4.8				
		6	396	953	691	765	1389	1700	1843	37.0	298	8.0				
		8	465	1106	811	895	1626	1991	2157	42.5	381	14.0				
		10	559	1314	974	1081	1963	2403	2604	47.0	448	24.0				
145	12	2	412	1015	718	742	1348	1650	1788	25.7	173	2.8	31.9	0.539	BZMW 041 145 12 XXX L F11 TW	
		4	450	1097	785	842	1529	1872	2028	30.5	268	5.5				
		6	505	1215	881	964	1751	2143	2323	37.3	373	10.3				
		8	584	1390	1019	1126	2046	2505	2714	43.0	466	18.5				
		10	698	1640	1216	1347	2448	2996	3247	47.0	510	28.8				

Emisión medida de acuerdo a EN16430

*Nivel presión sonora según ISO 3741:2010, a 2 m de la unidad y suponiendo una atenuación de la estancia de 8 dB(A) / volumen de la estancia 100 m³ / tiempo de reverberación de 0.5 sec.

Introduce el código de color |

H	L	T	U	REFRIGERACIÓN (sin condensación) Temperatura ambiente 27°C	DEEP COOLING TOTAL Temperatura ambiente 27°C	REFRIGERACIÓN PERCEPTIBLE Temperatura ambiente 27°C	CALEFACCIÓN Temperatura ambiente 20°C				NIVEL DE PRESIÓN SONORA dB(A)	CAUDAL DE AIRE m³/h	CONSUMO DE ENERGÍA Wattios	PESO kg	CONTENIDO DE AGUA L	CÓDIGO PEDIDO
							35/30 Wattios	45/40 Wattios	50/45 Wattios	55/45 Wattios						
ALTURA cm	LONGITUD cm	TIPO	VOLTAJE DE CONTROL V	16/18 Wattios	7/12 Wattios	7/12 Wattios	35/30 Wattios	45/40 Wattios	50/45 Wattios	55/45 Wattios						
BZMW 055	075	12	2	170	419	296	346	629	770	835	19.2	81	2.0	18.0	0.332	BZMW 055 075 12 XXX L F11 TW
			4	214	521	373	421	765	936	1014	25.2	118	3.2			
			6	256	617	447	495	899	1100	1193	32.2	154	5.5			
			8	296	705	517	568	1032	1263	1369	38.1	193	9.6			
			10	332	781	579	641	1164	1424	1544	42.5	228	16.8			
095	12	2	295	728	515	557	1012	1238	1342	23.0	116	2.2	23.0	0.540	BZMW 055 095 12 XXX L F11 TW	
		4	358	872	624	688	1250	1530	1658	27.8	176	3.6				
		6	426	1025	743	819	1488	1821	1973	34.4	238	5.7				
		8	492	1171	859	944	1716	2100	2276	39.9	291	9.6				
		10	550	1294	959	1060	1927	2358	2555	43.5	332	15.6				
125	12	2	474	1170	827	881	1601	1960	2124	23.1	153	2.8	30.0	0.866	BZMW 055 125 12 XXX L F11 TW	
		4	569	1387	993	1094	1988	2433	2636	29.1	236	5.4				
		6	676	1628	1179	1307	2374	2906	3149	36.5	321	10.0				
		8	783	1863	1365	1509	2742	3356	3637	42.5	398	18.0				
		10	877	2062	1529	1690	3071	3759	4074	46.5	467	28.8				
145	12	2	590	1455	1029	1116	2027	2481	2689	25.0	182	2.8	34.0	1.078	BZMW 055 145 12 XXX L F11 TW	
		4	709	1728	1237	1367	2484	3040	3295	30.8	270	5.5				
		6	843	2030	1471	1630	2962	3625	3929	37.5	360	10.0				
		8	977	2324	1704	1884	3424	4191	4542	42.8	455	18.0				
		10	1095	2575	1910	2110	3834	4692	5085	46.5	531	28.8				

Emisión medida de acuerdo a EN16430

*Nivel presión sonora según ISO 3741:2010, a 2 m de la unidad y suponiendo una atenuación de la estancia de 8 dB(A) / volumen de la estancia 100 m³ / tiempo de reverberación de 0.5 sec.

Introduce el código de color

jaga

CLIMATE
DESIGNERS

BRIZA 12 MODELO DE PARED



CONEXIÓN ELÉCTRICA



REJILLA SUPERIOR DE ALUMINIO, pintada del mismo color que la carcasa

INTERCAMBIADOR DE CALOR

azul con revestimiento protector hidrofílico para una capacidad de enfriamiento óptima

INTERIOR ROBUSTO de acero galvanizado electrolítico

CONEXIÓN HIDRÁULICA

BANDEJA DE CONDENSADOS

para las válvulas con desagüe \varnothing 2 cm

LOS VENTILADORES TANGENCIALES

con motor EC y aletas de aluminio están equipados con rodamientos de bolas y amortiguación de vibraciones de resina EPDM

FILTRO DE AIRE DE ACERO INOXIDABLE

MOTOR EC INTEGRADO para un consumo de energía mucho más bajo y una vida útil más larga.

CHAPA DE ACERO galvanizado Sendzimir lacada en gris oscuro

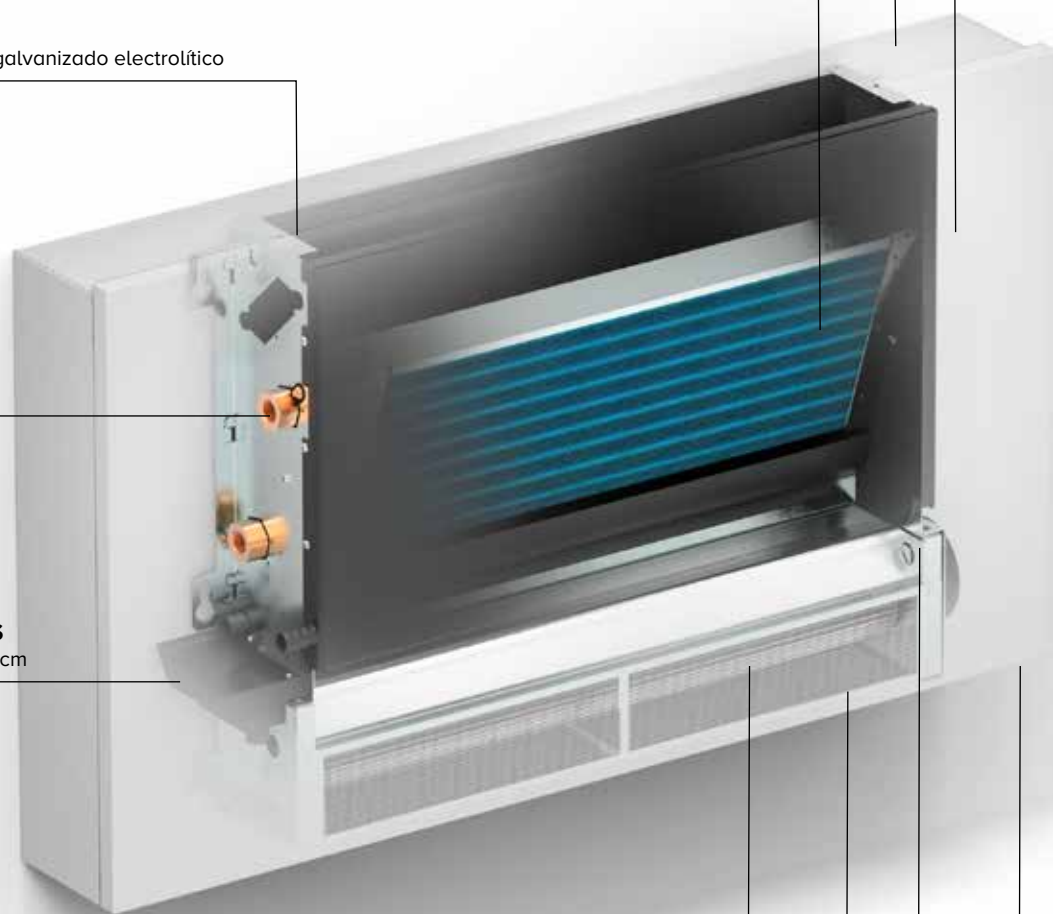

DIMENSIONES (en mm)

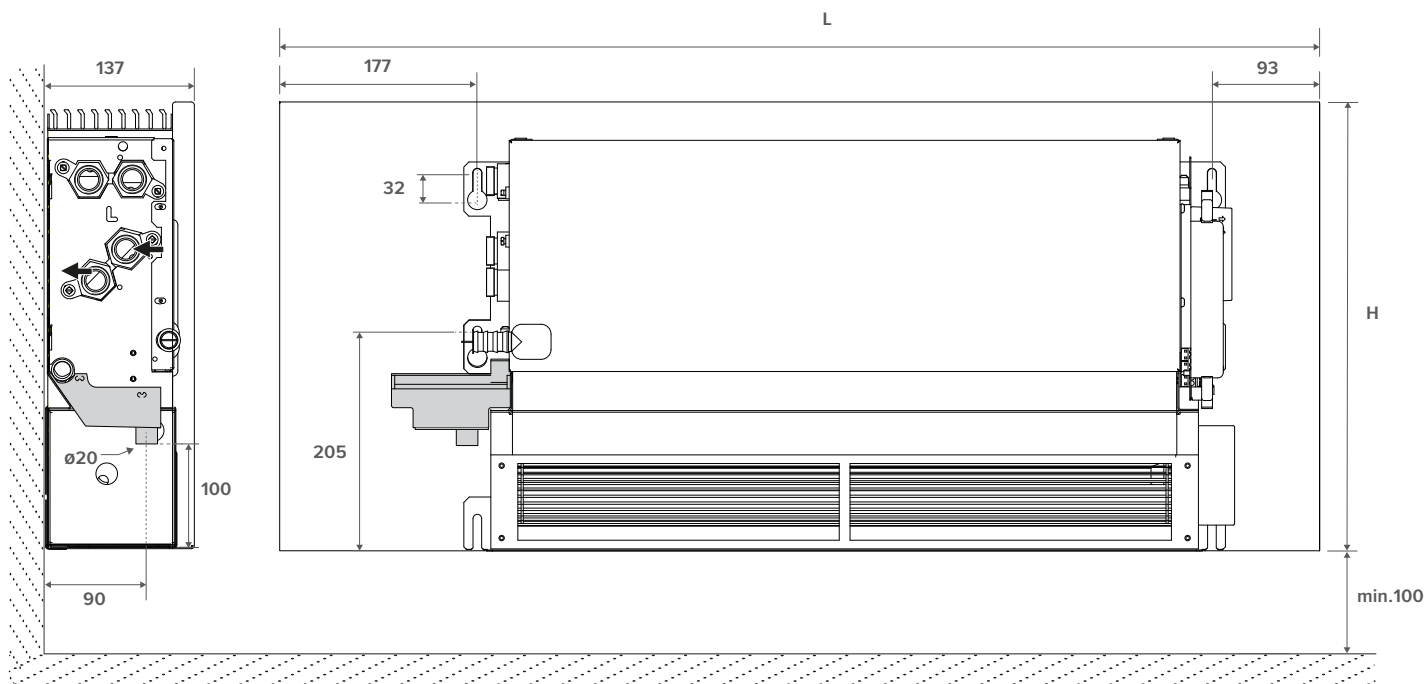

SUMINISTRO ESTÁNDAR

- carcasa lacada en chapa de acero Sendzimir galvanizado con rejilla superior de aluminio
- bandeja de condensados con desagüe
- intercambiador de calor de cobre y aluminio con revestimiento hidrofílico
- interior robusto de acero galvanizado electrolítico
- ventilador(es) tangencial(es) EC con filtro de aire de acero inoxidable

COLORES

Colores estándar

- blanco tráfico RAL 9016 (133), "soft touch" satinado ligeramente estructurado
- gris metálico arena (001), lacado con fina textura metálica
- off-black (145). "Soft touch" lacado mate ligeramente estructurado

Otros colores

Otros colores bajo petición

CONEXIÓN

Estándar

- conexiones hidráulicas 1/2"G en el lado izquierdo
- clema para la conexión eléctrica de 24 VDC, para conectar la fuente de alimentación externa, en el lado derecho.

Opcional

Conexión hidráulica derecha, conexión eléctrica izquierda:
Código de conexión **R** en vez de **L**. Sin sobrecoste.

CÓDIGO PEDIDO BRIZA 12 MODELO DE PARED

BZMW 041 075 12 XXX 2 L DDD

Control

- Sin control: (no indicar nada)
- Control Jaga BMS 0-10V: D03
- Mando de 3 posiciones Jaga: D05

Color

Longitud

Altura

BRIZA 12 MODELO DE PARED

CONEXIÓN HIDRÁULICA

DIMENSIONES (en mm)

Altura 38

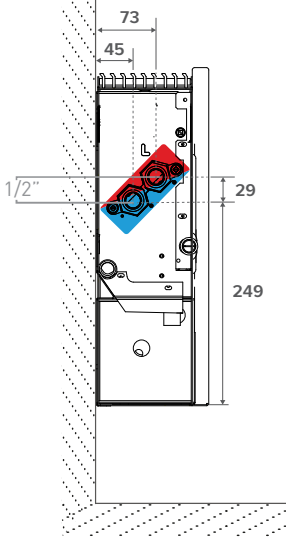

Altura 52

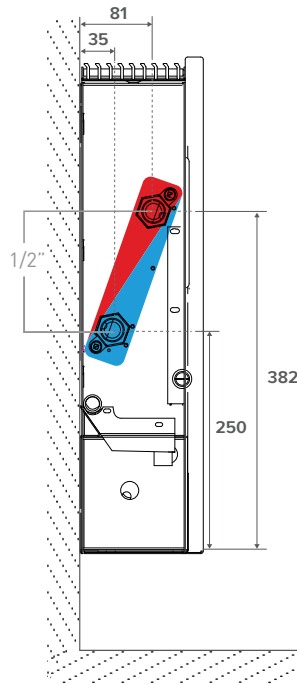

POSIBILIDADES DE CONEXIÓN

Set de conexión Eurocono con motor termoelectrico



Racores Eurocono 3/4"

set
295

KVS 0.8

CODY SC5 24 4... 24 VDC
CODY SC5 10 4... 0..10 VDC

completar con el código del racor

Racores Eurocono 3/4"

TUBO DE COBRE / ACERO FINO		SINTÉTICO O PER/ALU	
CÓDIGO	Tuberías Ø	CÓDIGO	Tuberías Ø
112	12/1	612	12/2
114	14/1	614	14/2
115	15/1	616	16/2
116	16/1	618	18/2
118	18/1	619	16/1.5
		620	20/2

Latiguillos flexibles de inox 1/2"



CÓDIGO	Longitud	
7990 068	200 < 260 mm	2 piezas

Set de conexión con 2 detentores



Racores Eurocono 3/4"

set
290

CODY LOC 00 4...

completar con el código del racor

BRIZA 12 MODELO DE PARED

CONEXIÓN ELÉCTRICA

ALIMENTACIÓN

 La garantía sólo es válida cuando se utiliza la fuente de alimentación original Jaga.

Fuente de alimentación estanca 24 VDC con conexión hermética



- con tuerca estanca de conexión
- conforme UL1310 - EN 60950-1 / Clase 2
- voltaje de salida 24 VDC
- voltaje de entrada 100 - 240 VAC
- intensidad 1.67 A
- potencia 40 Watios
- dimensiones L 14.5 x B 4.5 x H 3.0 cm

CÓDIGO

37603 010002

P (añade "P" al código de pedido) premontado

Ej.: BZMW 041 075 12 133 2 L P

Fuente de alimentación carril DIN

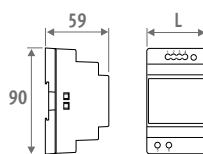

- montaje en carril DIN o en la pared en un cuadro eléctrico
- conforme UL60950 / UL508 / EN 60950-1 / TUV EN61558-2-16 / Clase 2
- voltaje de salida 24 VDC
- voltaje de entrada 100 - 240 VAC
- conexión de tornillo
- Indicador LED

CÓDIGO	L mm	POTENCIA Watios	INTENSIDAD A
7990 054	3.5	36	1.50
7990 055	5.3	60	2.50
7990 056	7.0	92	3.90
7990 057	10.3	150	6.25

MÁXIMA LONGITUD DE CABLE

Longitudes máximas de cable en función del número de dispositivos. Contactar con Jaga para más información.

LONGITUD DE CABLE (m)	10	20	30	40	50	60	70	80	90	100
Ø CABLE	NÚMERO BRIZA 12 L075									
	1 mm ²	5	2	2	2	1				
	1.5 mm ²	8	4	4	2	2	2	2	1	
2.5 mm ²	13	6	4	3	3	2	2	2	2	1
Ø CABLE	NÚMERO BRIZA 12 L095									
	1 mm ²	4	2	2	1					
	1.5 mm ²	6	3	2	2	2	1			
2.5 mm ²	11	5	3	3	2	2	2	2	2	1
Ø CABLE	NÚMERO BRIZA 12 L125									
	1 mm ²	3	3	1						
	1.5 mm ²	5	2	2	2	1				
2.5 mm ²	9	4	4	2	2	2	2	1		
Ø CABLE	NÚMERO BRIZA 12 L145									
	1 mm ²	3	3	1						
	1.5 mm ²	4	2	2	1					
2.5 mm ²	8	4	4	2	2	2	1			

BRIZA 12 MODELO DE PARED

CONTROL JAGA (OPCIONAL)

JDPC (JAGA DYNAMIC PRODUCT CONTROLLER)



Panel de control

CÓDIGO	POSICIÓN	PANEL DE CONTROL	CONTROL EXTERNO 0..10V	SENSOR DE TEMPERATURA DE AGUA	SENSOR DE TEMPERATURA DE AMBIENTE
Control Jaga BMS 0-10V (D03)	  	-	✓	✓	-
Mando de 3 posiciones Jaga (D05)	  	✓	-	✓	-



SIN CONTROL JAGA

- En caso de demanda de calor o frío, un sistema BMS/Domótica o un termostato JAGA abre la válvula termoeléctrica.
- En caso de demanda de calor o frío, un sistema BMS/Domótica o un termostato JAGA envía una señal de 0-10VDC. El ventilador gira proporcionalmente a partir de la señal de 0-10V CC.

CONTROL JAGA BMS 0-10V

- En caso de demanda de calor o frío, un sistema BMS/Domótica o un termostato JAGA abre la válvula termoeléctrica.
- A demanda de calor o frío, un sistema BMS/Domótica o termostato JAGA envía una señal de 0-10V.
- Al reconocer agua fría (<18°C) o caliente (>28°C), el ventilador funciona proporcionalmente a la señal 0-10V.

MANDO DE 3 POSICIONES JAGA

- A demanda de calor o frío, el sistema BMS/Domótico abre la válvula termoeléctrica.
- Calefacción: El ventilador funciona a una velocidad fija cuando el agua ha alcanzado el ajuste de 28°C.
- REFRESCAMIENTO: El ventilador funciona a una velocidad fija cuando el agua alcanza los 18 °C.
- El usuario selecciona manualmente el modo deseado a través del panel de control  /  /  / OFF. El equipo puede funcionar a 3 velocidades. El equipo se pone en marcha a la última velocidad seleccionada (1, 2 o 3) en cuanto se alcanza la temperatura del agua establecida.

¿Deseas controlar la temperatura ambiente del equipo?

Sí, control de temperatura ambiente en el equipo
 Los ventiladores se ponen en marcha automáticamente cuando el control interno envía agua caliente/fría a través del radiador

No, control de la temperatura ambiente fuera del equipo
 Los ventiladores se ponen en marcha automáticamente cuando el control externo envía agua caliente/fría a través del radiador

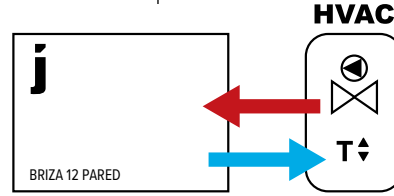
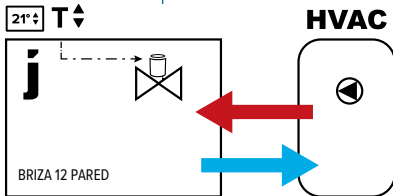

Plug & Play

- Sin señal 0-10V:
- termostato ambiente (No-Jaga)
 - control de zonas con regulación de la temperatura ambiente
 - control de caldera o aeroterminia con control de temperatura ambiente
 - domótica con control de la temperatura ambiente
 - otros controles externos de temperatura ambiente

- Señal 0-10V para el control del ventilador disponible en:
- Termostato de ambiente Jaga con señal 0-10V al equipo
 - domótica disponible con señal 0-10V al equipo

Control de la temperatura mediante el termostato WiFi integrado (JRT 100B) (válvula termoeléctrica en el radiador conectada a la electrónica del equipo)

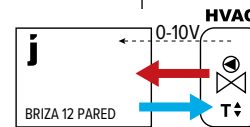
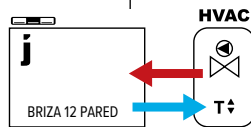

La velocidad del ventilador se adapta a la temperatura ambiente y a la temperatura ambiente deseada (mediante el botón táctil)

Selecciona 1 de las 3 velocidades del ventilador (la velocidad no se ajusta, según la temperatura ambiente)

La velocidad del ventilador se controla mediante una conexión de 0-10 V a la electrónica del radiador.

La velocidad del ventilador se controla mediante una conexión de 0-10 V a un sistema electrónico situado fuera del radiador.

JAGA TW

MANDO DE 3 POSICIONES JAGA

JAGA BMS

SIN CONTROL

Codificación: F11 TW

D05

D03

/

- Unidad incluida
- set de válvulas
 - fuente de alimentación
 - control de temperatura integrado (JRT 100 TW)

(Pedir los racores Eurocono 3/4" por separado)

Unidad que incluye Jaga JDPC premontado (si se indica en la codificación)

- Pedido opcional:
- set de válvulas: set 295 o set 290
 - latiguillos flexibles de inox (por par)
 - fuente de alimentación: Racor de conexión estanco o alimentación de carril DIN
 - termostato (0-10V) fuera del equipo

ALTURA H cm	LONGITUD L cm	TIPO T cm	VOLTAJE DE CONTROL U V	REFRIGERACIÓN (sin condensación) Temperatura ambiente 27°C			DEEP COOLING TOTAL Temperatura ambiente 27°C				REFRIGERACIÓN PERCEPTIBLE Temperatura ambiente 27°C				CALEFACCIÓN Temperatura ambiente 20°C				NIVEL DE PRESIÓN SONORA dB(A)	CAUDAL DE AIRE m³/h	CONSUMO DE ENERGÍA Wattios	PESO kg	CONTENIDO DE AGUA L	CÓDIGO PEDIDO
				16/18 Wattios	7/12 Wattios	7/12 Wattios	35/30 Wattios	45/40 Wattios	50/45 Wattios	55/45 Wattios	35/30 Wattios	45/40 Wattios	50/45 Wattios	55/45 Wattios										
BZMW 041	075	12	2	115	284	201	223	406	497	538	18.5	64	1.6	16.0	0.166	BZMW 041 075 12 XXX 2 L DDD								
				4	135	328	235	256	465	569	617	29.4	101	2.6										
				6	159	382	276	296	537	657	712	31.3	141	4.3										
				8	185	441	323	346	629	770	834	37.3	178	7.2										
				10	214	503	373	413	751	919	996	42.5	214	13.0										
095	12	2	191	472	334	382	695	850	921	24.0	108	2.5	20.3	0.270	BZMW 041 095 12 XXX 2 L DDD									
			4	217	529	379	421	764	935	1014	30.0	172	4.3											
			6	252	607	440	445	808	989	1072	36.8	223	7.2											
			8	297	707	518	555	1009	1234	1338	41.5	287	11.5											
			10	352	828	614	680	1236	1513	1640	44.5	346	18.0											
125	12	2	313	773	547	602	1093	1338	1450	24.6	146	2.6	27.5	0.433	BZMW 041 125 12 XXX 2 L DDD									
			4	347	845	605	672	1222	1495	1620	30.2	221	4.8											
			6	396	953	691	765	1389	1700	1843	37.0	298	8.0											
			8	465	1106	811	895	1626	1991	2157	42.5	381	14.0											
			10	559	1314	974	1081	1963	2403	2604	47.0	448	24.0											
145	12	2	412	1015	718	742	1348	1650	1788	25.7	173	2.8	31.9	0.539	BZMW 041 145 12 XXX 2 L DDD									
			4	450	1097	785	842	1529	1872	2028	30.5	268	5.5											
			6	505	1215	881	964	1751	2143	2323	37.3	373	10.3											
			8	584	1390	1019	1126	2046	2505	2714	43.0	466	18.5											
			10	698	1640	1216	1347	2448	2996	3247	47.0	510	28.8											

Emisión medida de acuerdo a EN16430

*Nivel presión sonora según ISO 3741:2010, a 2 m de la unidad y suponiendo una atenuación de la estancia de 8 dB(A) / volumen de la estancia 100 m³ / tiempo de reverberación de 0.5 sec.

introduce el código de color |
rellenar código de sistema de control
Sin control: (no indicar nada)
Control Jaga BMS 0-10V: D03
Mando de 3 posiciones Jaga: D05

ALTURA H cm	LONGITUD L cm	TIPO T cm	VOLTAJE DE CONTROL U V	REFRIGERACIÓN (sin condensación) Temperatura ambiente 27°C	DEEP COOLING TOTAL Temperatura ambiente 27°C	REFRIGERACIÓN PERCEPTIBLE Temperatura ambiente 27°C	CALEFACCIÓN Temperatura ambiente 20°C				NIVEL DE PRESIÓN SONORA dB(A)	CAUDAL DE AIRE m³/h	CONSUMO DE ENERGÍA Wattios	PESO kg	CONTENIDO DE AGUA L	CÓDIGO PEDIDO
				16/18 Wattios	7/12 Wattios	7/12 Wattios	35/30 Wattios	45/40 Wattios	50/45 Wattios	55/45 Wattios						
BZMW 055	075	12	2	170	419	296	346	629	770	835	19.2	81	2.0	18.0	0.332	BZMW 055 075 12 XXX 2 L DDD
				214	521	373	421	765	936	1014	25.2	118	3.2			
				256	617	447	495	899	1100	1193	32.2	154	5.5			
				296	705	517	568	1032	1263	1369	38.1	193	9.6			
				332	781	579	641	1164	1424	1544	42.5	228	16.8			
095	12	2	295	728	515	557	1012	1238	1342	23.0	116	2.2	23.0	0.540	BZMW 055 095 12 XXX 2 L DDD	
			358	872	624	688	1250	1530	1658	27.8	176	3.6				
			426	1025	743	819	1488	1821	1973	34.4	238	5.7				
			492	1171	859	944	1716	2100	2276	39.9	291	9.6				
			550	1294	959	1060	1927	2358	2555	43.5	332	15.6				
125	12	2	474	1170	827	881	1601	1960	2124	23.1	153	2.8	30.0	0.866	BZMW 055 125 12 XXX 2 L DDD	
			569	1387	993	1094	1988	2433	2636	29.1	236	5.4				
			676	1628	1179	1307	2374	2906	3149	36.5	321	10.0				
			783	1863	1365	1509	2742	3356	3637	42.5	398	18.0				
			877	2062	1529	1690	3071	3759	4074	46.5	467	28.8				
145	12	2	590	1455	1029	1116	2027	2481	2689	25.0	182	2.8	34.0	1.078	BZMW 055 145 12 XXX 2 L DDD	
			709	1728	1237	1367	2484	3040	3295	30.8	270	5.5				
			843	2030	1471	1630	2962	3625	3929	37.5	360	10.0				
			977	2324	1704	1884	3424	4191	4542	42.8	455	18.0				
			1095	2575	1910	2110	3834	4692	5085	46.5	531	28.8				

Emisión medida de acuerdo a EN16430

*Nivel presión sonora según ISO 3741:2010, a 2 m de la unidad y suponiendo una atenuación de la estancia de 8 dB(A) / volumen de la estancia 100 m³ / tiempo de reverberación de 0.5 sec.

introduce el código de color |
 rellenar código de sistema de control
 Sin control: (no indicar nada)
 Control Jaga BMS 0-10V: D03
 Mando de 3 posiciones Jaga: D05

jaga

CLIMATE
DESIGNERS

BRIZA 12 MODELO DE TECHO



CONEXIÓN ELÉCTRICA



REJILLA SUPERIOR DE ALUMINIO, pintada del mismo color que la carcasa

INTERCAMBIADOR DE CALOR AZUL

con revestimiento protector hidrofílico para una capacidad de enfriamiento óptima

INTERIOR ROBUSTO de acero galvanizado electrolítico

CONEXIÓN HIDRÁULICA

OPCIÓN

bandeja de condensados con toma para desagüe de condensados

BANDEJA DE CONDENSADOS

LOS VENTILADORES TANGENCIALES

con motor EC y aletas de aluminio están equipados con rodamientos de bolas y amortiguación de vibraciones de resina EPDM. motor EC integrado para un consumo de energía mucho más bajo y una vida útil más larga.. Los ventiladores están equipados con un filtro de aire de acero inoxidable.

CHAPA DE ACERO galvanizado Sendzimir lacada en gris oscuro

BRIZA 12 MODELO DE TECHO

DIMENSIONES (en mm)

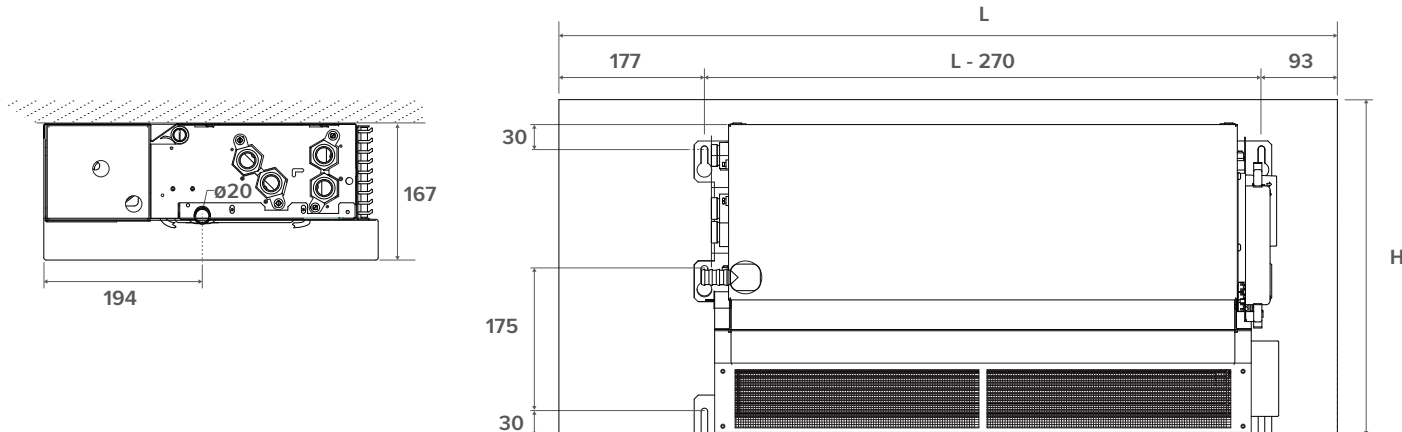

SUMINISTRO ESTÁNDAR

- carcasa lacada en chapa de acero Sendzimir galvanizado con rejilla superior de aluminio
- bandeja de condensados con desagüe
- intercambiador de calor de cobre y aluminio con revestimiento hidrofílico
- interior robusto de acero galvanizado electrolítico
- ventilador(es) térmico(s) tangencial(es) EC
- filtro de aire de acero inoxidable

COLORES

Colores estándar

- blanco tráfico RAL 9016 (133), "soft touch" satinado ligeramente estructurado
- gris metálico arena (001), lacado con fina textura metálica
- off-black (145). "Soft touch" lacado mate ligeramente estructurado

Otros colores

Otros colores bajo petición.

CONEXIÓN

Estándar

- conexiones hidráulicas 1/2"G en el lado izquierdo
- clema para la conexión eléctrica de 24 VDC, para conectar la fuente de alimentación externa, en el lado derecho.

Opcional

Conexión hidráulica derecha, conexión eléctrica izquierda:

Código de conexión **R** en vez de **L**. Sin sobrecooste.

CÓDIGO PEDIDO BRIZA 12 MODELO DE TECHO

BZMC 041 075 12 XXX 2 L DDD

Control:

- Sin control : (no indicar nada)
- Control Jaga BMS 0-10V: D03

Color

Longitud

Altura

DIMENSIONES (en mm)

Altura 38

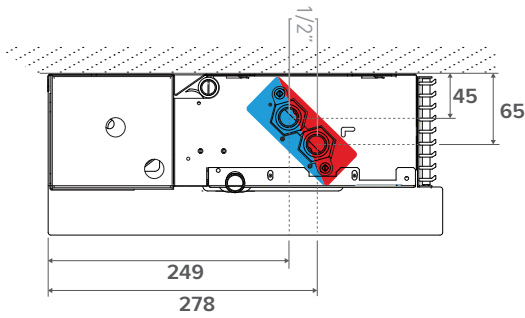

Altura 52

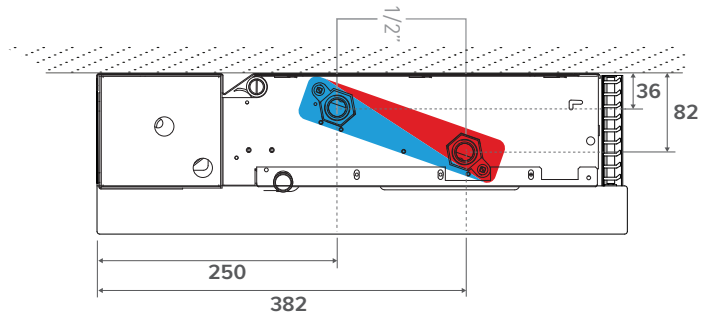

POSIBILIDADES DE CONEXIÓN

Set de conexión Eurocono con motor termoelectrico



Racores Eurocono 3/4"

set 295 KVS 0.8

CODY SC5 24 4... 24 VDC
CODY SC5 10 4... 0..10 VDC

completar con el código del racor

Set de conexión con 2 detentores



Racores Eurocono 3/4"

set 290

CODY LOC 00 4...

completar con el código del racor

Racores Eurocono 3/4"

TUBO DE COBRE / ACERO FINO		SINTÉTICO O PER/ALU	
CÓDIGO	Tuberías Ø	CÓDIGO	Tuberías Ø
112	12/1	612	12/2
114	14/1	614	14/2
115	15/1	616	16/2
116	16/1	618	18/2
118	18/1	619	16/1.5
		620	20/2

SOLUCIONES DE CONDENSACIÓN

Bomba de condensados



CÓDIGO

8773 0101

Latiguillos flexibles de inox 1/2"



CÓDIGO	Longitud	
7990 068	200 < 260 mm	2 piezas

BRIZA 12 MODELO DE TECHO

ALIMENTACIÓN

 La garantía sólo es válida cuando se utiliza la fuente de alimentación original Jaga.

Fuente de alimentación estanca 24 VDC con conexión hermética



- con tuerca estanca de conexión
- conforme UL1310 - EN 60950-1 / Clase 2
- voltaje de salida 24 VDC
- voltaje de entrada 100 - 240 VAC
- intensidad 1.67 A
- potencia 40 W
- dimensiones L 14.5 x B 4.5 x H 3.0 cm

CÓDIGO	
37603 010002	
P (añade "P" al código de pedido)	premontado

Ej.: BZMC 041 075 12 133 2 L D03 P

Fuente de alimentación carril DIN

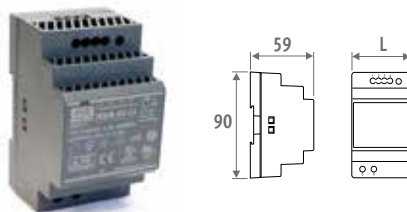

- montaje en carril DIN o en la pared en un cuadro eléctrico
- conforme UL60950 / UL508 / EN 60950-1 / TUV EN61558-2-16 / Clase 2
- voltaje de salida 24 VDC
- voltaje de entrada 100 - 240 VAC
- conexión de tornillo
- Indicador LED

CÓDIGO	L mm	POTENCIA W	INTENSIDAD A
7990 054	3.5	36	1.50
7990 055	5.3	60	2.50
7990 056	7.0	92	3.90
7990 057	10.3	150	6.25

CONEXIÓN ELÉCTRICA

MÁXIMA LONGITUD DE CABLE

Longitudes máximas de cable en función del número de dispositivos. Contactar con Jaga para más información.



LONGITUD DE CABLE (m)	10	20	30	40	50	60	70	80	90	100
Ø CABLE	NÚMERO BRIZA 12 L075									
	1 mm ²	5	2	2	2	1				
	1.5 mm ²	8	4	4	2	2	2	2	1	
2.5 mm ²	13	6	4	3	3	2	2	2	2	1
Ø CABLE	NÚMERO BRIZA 12 L095									
	1 mm ²	4	2	2	1					
	1.5 mm ²	6	3	2	2	2	1			
2.5 mm ²	11	5	3	3	2	2	2	2	2	1
Ø CABLE	NÚMERO BRIZA 12 L125									
	1 mm ²	3	3	1						
	1.5 mm ²	5	2	2	2	1				
2.5 mm ²	9	4	4	2	2	2	2	1		
Ø CABLE	NÚMERO BRIZA 12 L145									
	1 mm ²	3	3	1						
	1.5 mm ²	4	2	2	1					
2.5 mm ²	8	4	4	2	2	2	1			

BRIZA 12 MODELO DE TECHO

JDPC (JAGA DYNAMIC PRODUCT CONTROLLER)

CONTROL JAGA (OPCIONAL)



CÓDIGO	POSICIÓN	PANEL DE CONTROL	CONTROL EXTERNO 0..10V	SENSOR DE TEMPERATURA DE AGUA	SENSOR DE TEMPERATURA DE AMBIENTE
Control Jaga BMS 0-10V (D03)	  	-	✓	✓	-

SIN CONTROL JAGA

- En caso de demanda de calor o frío, un sistema BMS/Domotica o un termostato JAGA abre la válvula termoeléctrica.
- En caso de demanda de calor o frío, un sistema BMS/Domotica o un termostato JAGA envía una señal de 0-10VDC. El ventilador gira proporcionalmente a partir de la señal de 0-10V CC.

CONTROL JAGA BMS 0-10V

- En caso de demanda de calor o frío, un sistema BMS/Domotica o un termostato JAGA abre la válvula termoeléctrica.
- A demanda de calor o frío, un sistema BMS/Domotica o termostato JAGA envía una señal de 0-10V.
- Al reconocer agua fría (<18°C) o caliente (>28°C), el ventilador funciona proporcionalmente a la señal 0-10V.

Control de la temperatura ambiente fuera del equipo
 Los ventiladores se ponen en marcha automáticamente cuando el control externo envía agua caliente/fría a través del radiador

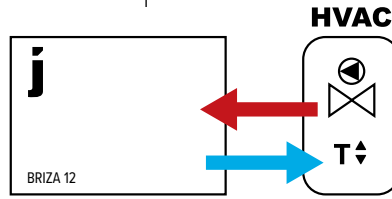

Señal 0-10V para el control del ventilador disponible en

- Termostato de ambiente Jaga con señal 0-10V al equipo
- domótica disponible con señal 0-10V al equipo

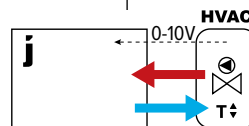

La velocidad del ventilador se controla mediante una conexión de 0-10 V a la electrónica del radiador.

La velocidad del ventilador se controla mediante una conexión de 0-10 V a un sistema electrónico situado fuera del radiador.

JAGA BMS

SIN CONTROL

Codificación:

D03

/

Unidad que incluye Jaga JDPC premontado (si se indica en la codificación)

Pedido opcional:

- set de válvulas: set 295 o set 290
- latiguillos flexibles de inox (por par)
- fuente de alimentación: Racor de conexión estanco o alimentación de carril DIN
- termostato (0-10V) fuera del equipo

ALTURA H cm	LONGITUD L cm	TIPO T cm	VOLTAJE DE CONTROL U V	REFRIGERACIÓN (sin condensación) Temperatura ambiente 27°C			CALEFACCIÓN Temperatura ambiente 20°C				NIVEL DE PRESIÓN SONORA dB(A)	CAUDAL DE AIRE m³/h	CONSUMO DE ENERGÍA Wattios	PESO kg	CONTENIDO DE AGUA L	CÓDIGO PEDIDO
				16/18 Wattios	7/12 Wattios	7/12 Wattios	35/30 Wattios	45/40 Wattios	50/45 Wattios	55/45 Wattios						
BZMC 041	075	12	2	115	284	201	223	406	497	538	18.5	64	1.6	16.0	0.166	BZMC 041 075 12 XXX 2 L DDD
			4	135	328	235	256	465	569	617	29.4	101	2.6			
			6	159	382	276	296	537	657	712	31.3	141	4.3			
			8	185	441	323	346	629	770	834	37.3	178	7.2			
			10	214	503	373	413	751	919	996	42.5	214	13.0			
095	12	2	191	472	334	382	695	850	921	24.0	108	2.5	20.3	0.270	BZMC 041 095 12 XXX 2 L DDD	
		4	217	529	379	421	764	935	1014	30.0	172	4.3				
		6	252	607	440	445	808	989	1072	36.8	223	7.2				
		8	297	707	518	555	1009	1234	1338	41.5	287	11.5				
		10	352	828	614	680	1236	1513	1640	44.5	346	18.0				
125	12	2	313	773	547	602	1093	1338	1450	24.6	146	2.6	27.5	0.433	BZMC 041 125 12 XXX 2 L DDD	
		4	347	845	605	672	1222	1495	1620	30.2	221	4.8				
		6	396	953	691	765	1389	1700	1843	37.0	298	8.0				
		8	465	1106	811	895	1626	1991	2157	42.5	381	14.0				
		10	559	1314	974	1081	1963	2403	2604	47.0	448	24.0				
145	12	2	412	1015	718	742	1348	1650	1788	25.7	173	2.8	31.9	0.539	BZMC 041 145 12 XXX 2 L DDD	
		4	450	1097	785	842	1529	1872	2028	30.5	268	5.5				
		6	505	1215	881	964	1751	2143	2323	37.3	373	10.3				
		8	584	1390	1019	1126	2046	2505	2714	43.0	466	18.5				
		10	698	1640	1216	1347	2448	2996	3247	47.0	510	28.8				

Emisión medida de acuerdo a EN16430

*Nivel presión sonora según ISO 3741:2010, a 2 m de la unidad y suponiendo una atenuación de la estancia de 8 dB(A) / volumen de la estancia 100 m³ / tiempo de reverberación de 0.5 sec.

introduce el código de color
rellenar código de sistema de control
Sin control: (no indicar nada)
Control Jaga BMS 0-10V: D03

ALTURA			VOLTAJE DE CONTROL	REFRIGERACIÓN <i>(sin condensación)</i> Temperatura ambiente 27°C	DEEP COOLING - TOTAL Temperatura ambiente 27°C	REFRIGERACIÓN PERCEPTIBLE Temperatura ambiente 27°C	CALEFACCIÓN Temperatura ambiente 20°C				NIVEL DE PRESIÓN SONORA	CAUDAL DE AIRE	CONSUMO DE ENERGÍA	PESO	CONTENIDO DE AGUA	CÓDIGO PEDIDO
H	L	T					35/30	45/40	50/45	55/45						
cm	cm	cm	U	16/18	7/12	7/12	Wattios	Wattios	Wattios	Wattios	dB(A)	m³/h	Wattios	kg	L	
BZMC 055	075	12	2	170	419	296	346	629	770	835	19.2	81	2.0	18.0	0.332	BZMC 055 075 12 XXX 2 L DDD
			4	214	521	373	421	765	936	1014	25.2	118	3.2			
			6	256	617	447	495	899	1100	1193	32.2	154	5.5			
			8	296	705	517	568	1032	1263	1369	38.1	193	9.6			
			10	332	781	579	641	1164	1424	1544	42.5	228	16.8			
	095	12	2	295	728	515	557	1012	1238	1342	23.0	116	2.2	23.0	0.540	BZMC 055 095 12 XXX 2 L DDD
			4	358	872	624	688	1250	1530	1658	27.8	176	3.6			
			6	426	1025	743	819	1488	1821	1973	34.4	238	5.7			
			8	492	1171	859	944	1716	2100	2276	39.9	291	9.6			
			10	550	1294	959	1060	1927	2358	2555	43.5	332	15.6			
	125	12	2	474	1170	827	881	1601	1960	2124	23.1	153	2.8	30.0	0.866	BZMC 055 125 12 XXX 2 L DDD
			4	569	1387	993	1094	1988	2433	2636	29.1	236	5.4			
			6	676	1628	1179	1307	2374	2906	3149	36.5	321	10.0			
			8	783	1863	1365	1509	2742	3356	3637	42.5	398	18.0			
			10	877	2062	1529	1690	3071	3759	4074	46.5	467	28.8			
	145	12	2	590	1455	1029	1116	2027	2481	2689	25.0	182	2.8	34.0	1.078	BZMC 055 145 12 XXX 2 L DDD
			4	709	1728	1237	1367	2484	3040	3295	30.8	270	5.5			
			6	843	2030	1471	1630	2962	3625	3929	37.5	360	10.0			
			8	977	2324	1704	1884	3424	4191	4542	42.8	455	18.0			
			10	1095	2575	1910	2110	3834	4692	5085	46.5	531	28.8			

Emisión medida de acuerdo a EN16430

*Nivel presión sonora según ISO 3741:2010, a 2 m de la unidad y suponiendo una atenuación de la estancia de 8 dB(A) / volumen de la estancia 100 m³ / tiempo de reverberación de 0.5 sec.

introduce el código de color
rellenar código de sistema de control
Sin control: (no indicar nada)
Control Jaga BMS 0-10V: D03

JRT-100 TB
NEGRO

8751 050019

JRT-100 TW
BLANCO

8751 050017

JRT-100



8751 050012

JRT-200



8751 050013

RDG 160T



8751 050009

RDG264KN



8751 050018

	JRT-100 TB / TW	JRT-100	JRT-200	RDG 160T	RDG264KN
FUENTE DE ALIMENTACIÓN					
<i>fuentes de alimentación</i>	24V DC	24V DC	24V DC	24V DC	24V DC
POTENCIA / VOLTAJE DE ENTRADA					
<i>válvula 24V DC contacto</i>	2 (NO)	2 (NO)	-	-	-
<i>contacto libre de potencial</i>	-	-	2 (NO)	3 (NO)	3 (NO)
<i>entrada contacto tarjeta llave</i>	-	-	✓	✓	✓
<i>entrada contacto de ventana</i>	-	-	-	✓	✓
<i>ventilador (0 - 10 V DC)</i>	máx. +/- 10 mA	máx. +/- 10 mA	máx. +/- 10 mA	máx. +/- 5 mA	máx. +/- 5 mA
<i>control manual de 3 velocidades</i>	✓	✓	✓	✓	✓
<i>modo automático</i>	✓	✓	✓	✓	✓
APLICACIONES					
<i>2 tubos</i>					
<i>manual (H/C)</i>	✓	✓	✓	✓	✓
<i>auto (H/C) - control de la temperatura del agua</i>	-	-	-	✓	✓
<i>4 tubos</i>					
<i>manual (H/C)</i>	✓	✓	✓	✓	✓
<i>auto (H/C)</i>	✓	✓	✓	✓	✓
DIMENSIONES					
<i>Para montaje en pared</i>	-	-	✓	✓	✓
<i>Termostato empotrado</i>	✓	✓	opcional	opcional	opcional
POSICIÓN					
<i>pantalla LCD retroiluminada</i>	-	✓	✓	✓	✓
<i>Pantalla táctil LCD con retroiluminación</i>	✓	-	-	-	-
<i>grado de protección IP20</i>	-	-	-	-	-
<i>grado de protección IP30</i>	✓	✓	✓	✓	✓
<i>Sensor de CO2 integrado</i>	-	-	-	-	✓
<i>sensor de humedad</i>	-	-	-	-	✓
FUNCIONES					
<i>programación horaria: hasta dos periodos al día, 5 días laborables + sab. + dom.</i>	✓	✓	✓	✓	✓
<i>control mediante WIFI (aplicación para smartphones)</i>	✓	-	-	-	-
<i>arranque retardado del ventilador</i>	-	-	-	✓	✓
<i>velocidad del ventilador continuo</i>	-	-	-	✓	✓
<i>sensor de temperatura 80 cm</i>	✓	✓	opcional	opcional	opcional

Las emisiones indicadas con ΔT 50 (75/65/20) son valores exactos medidos según EN16430. Para el resto de ΔT, esta tabla indica un valor calculado utilizando un factor de corrección medio válido para todas las dimensiones.

En www.jaga.info/descargas/selection_tools/ se pueden descargar herramientas de cálculo con las emisiones exactas. Las herramientas de cálculo online se mantienen siempre actualizadas con los datos más recientes. Por lo tanto, las pequeñas diferencias entre las tablas impresas y las diversas herramientas de cálculo online son completamente normales y se encuentran dentro de los márgenes de tolerancia establecidos por la norma.

FACTORES DE CORRECCIÓN MEDIOS PARA LOS PRODUCTOS DINÁMICOS - 75/65/20°C

temperatura ambiente: 20°C

Valor-N medio: 1.00

	TR	65	60	55	50	45	40	35	30	25
TA										
75	1.00	0.95	0.89	0.83	0.76	0.69	0.62	0.53	0.42	
70		0.95	0.90	0.84	0.79	0.72	0.66	0.58	0.50	0.39
65			0.85	0.80	0.74	0.68	0.62	0.55	0.47	0.37
60				0.75	0.70	0.64	0.58	0.51	0.43	0.34
55					0.65	0.60	0.54	0.47	0.40	0.31
50						0.55	0.49	0.43	0.37	0.28
45							0.45	0.39	0.33	0.25
40								0.35	0.29	0.22
35									0.25	0.18
30										0.14

temperatura ambiente: 24°C

Valor-N medio: 1.00

	TR	65	60	55	50	45	40	35	30	25
TA										
75		0.92	0.86	0.81	0.74	0.68	0.61	0.52	0.42	0.26
70		0.87	0.82	0.76	0.70	0.64	0.57	0.49	0.39	0.24
65			0.77	0.72	0.66	0.60	0.53	0.46	0.37	0.22
60				0.67	0.62	0.56	0.49	0.42	0.34	0.20
55					0.57	0.52	0.46	0.39	0.31	0.18
50						0.47	0.41	0.35	0.27	0.15
45							0.37	0.31	0.24	0.13
40								0.27	0.20	0.11
35									0.17	0.08
30										0.06

DIRECTRIZ PARA LIMITAR EL RUIDO

TUBERÍAS	Ø exterior mm	Grosor de la pared mm	Velocidad máxima del agua (EN10255) m/s	contenido de agua por metro l	caudal máx. de agua kg/h	Potencia máxima a ΔT (°C) (T impulsión - T retorno)									
						ΔT 30	ΔT 20	ΔT 10	ΔT 5	ΔT 4	ΔT 3	ΔT 2			
						Wattios	Wattios	Wattios	Wattios	Wattios	Wattios	Wattios			
TUBO GALVANIZADO DIN 2440															
3/8 DN10 OD	17.2	2.35	0.40	0.12	173	6028	4019	2009	1005	804	603	402			
1/2 DN15 OD	21.3	2.65	0.40	0.20	288	10046	6698	3349	1674	1340	1005	670			
3/4 DN20 OD	26.9	2.65	0.42	0.37	559	19515	13010	6505	3253	2602	1952	1301			
1 DN25 OD	33.7	3.25	0.49	0.58	1023	35690	23793	11897	5948	4759	3569	2379			
1 1/4 DN32 OD	42.4	3.25	0.60	1.01	2182	76101	50734	25367	12684	10147	7610	5073			
1 1/2 DN40 OD	48.3	3.25	0.66	1.37	3255	113549	75700	37850	18925	15140	11355	7570			
2 DN50 OD	60.3	3.65	0.80	2.21	6365	222025	148017	74008	37004	29603	22203	14802			
TUBO DE COBRE / ACERO FINO															
10/1	10	1.00	0.40	0.05	72	2512	1674	837	419	335	251	167			
12/1	12	1.00	0.40	0.08	115	4019	2679	1340	670	536	402	268			
14/1	14	1.00	0.40	0.11	158	5526	3684	1842	921	737	553	368			
15/1	15	1.00	0.40	0.13	187	6530	4353	2177	1088	871	653	435			
16/1	16	1.00	0.40	0.15	216	7535	5023	2512	1256	1005	753	502			
18/1	18	1.00	0.40	0.20	288	10046	6698	3349	1674	1340	1005	670			
22/1	22	1.00	0.40	0.31	446	15572	10381	5191	2595	2076	1557	1038			
28/1	28	1.00	0.47	0.53	904	31522	21014	10507	5254	4203	3152	2101			
PER/ALU															
12/2	12	2.00	0.40	0.05	72	2512	1674	837	419	335	251	167			
14/2	14	2.00	0.40	0.08	115	4019	2679	1340	670	536	402	268			
16/1.5	16	1.50	0.40	0.13	187	6530	4353	2177	1088	871	653	435			
16/2	16	2.00	0.40	0.11	158	5526	3684	1842	921	737	553	368			
17/2	17	2.00	0.40	0.13	187	6530	4353	2177	1088	871	653	435			
18/2	18	2.00	0.40	0.15	216	7535	5023	2512	1256	1005	753	502			
20/2	20	2.00	0.40	0.20	288	10046	6698	3349	1674	1340	1005	670			
26/3	26	3.00	0.40	0.31	446	15572	10381	5191	2595	2076	1557	1038			
32/3	32	3.00	0.47	0.53	904	31522	21014	10507	5254	4203	3152	2101			
40/3.5	40	3.50	0.56	0.86	1726	60220	40147	20073	10037	8029	6022	4015			
50/4.25	50	4.25	0.66	1.35	3206	111824	74549	37275	18637	14910	11182	7455			
63/5	63	5.00	0.80	2.21	6365	222025	148017	74008	37004	29603	22203	14802			

Estos diagramas te ayudarán a que la instalación sea más fácil. Te indican cómo conectar la fuente de alimentación, los termostatos, las válvulas tanto en 2 tubos como en 4 tubos, el control de la temperatura, 1 o múltiples equipos por zona.

Aquí encontrarás las combinaciones más habituales. Puedes consultar más variantes en proyectos@conves.es.

1. FUENTE DE ALIMENTACIÓN

Opción 1: fuente de alimentación (dentro del equipo)

**Opción 2: fuente de alimentación carril DIN
(fuera del equipo)**

2. VÁLVULA TERMOSTÁTICA

**Opción 1: en el colector del intercambiador
(dentro del equipo)**

**Opción 2: en el colector de distribución
(fuera del equipo)**

3. ELECCIÓN DEL SISTEMA DE CONTROL

Opción 1: termostato JRT-100TW

Opción 2: termostato JRT-100

Opción 3: termostato JRT-200

Opción 4: termostato RDG 160T

Opción 5: domótica

4. CONEXIÓN HIDRÁULICA

Opción 1: sistema 2-tubos

5. CONTROL DE LA TEMPERATURA

Opción 1: con control de temperatura

Opción 2: sin control de temperatura

6. EQUIPOS / ZONA

Opción 1: un equipo

Opción 2: varios equipos

- 2 tubos
- fuente de alimentación
- válvula termostática en el interior del equipo
- JRT100
- sin control de temperatura
- 1 equipo por zona

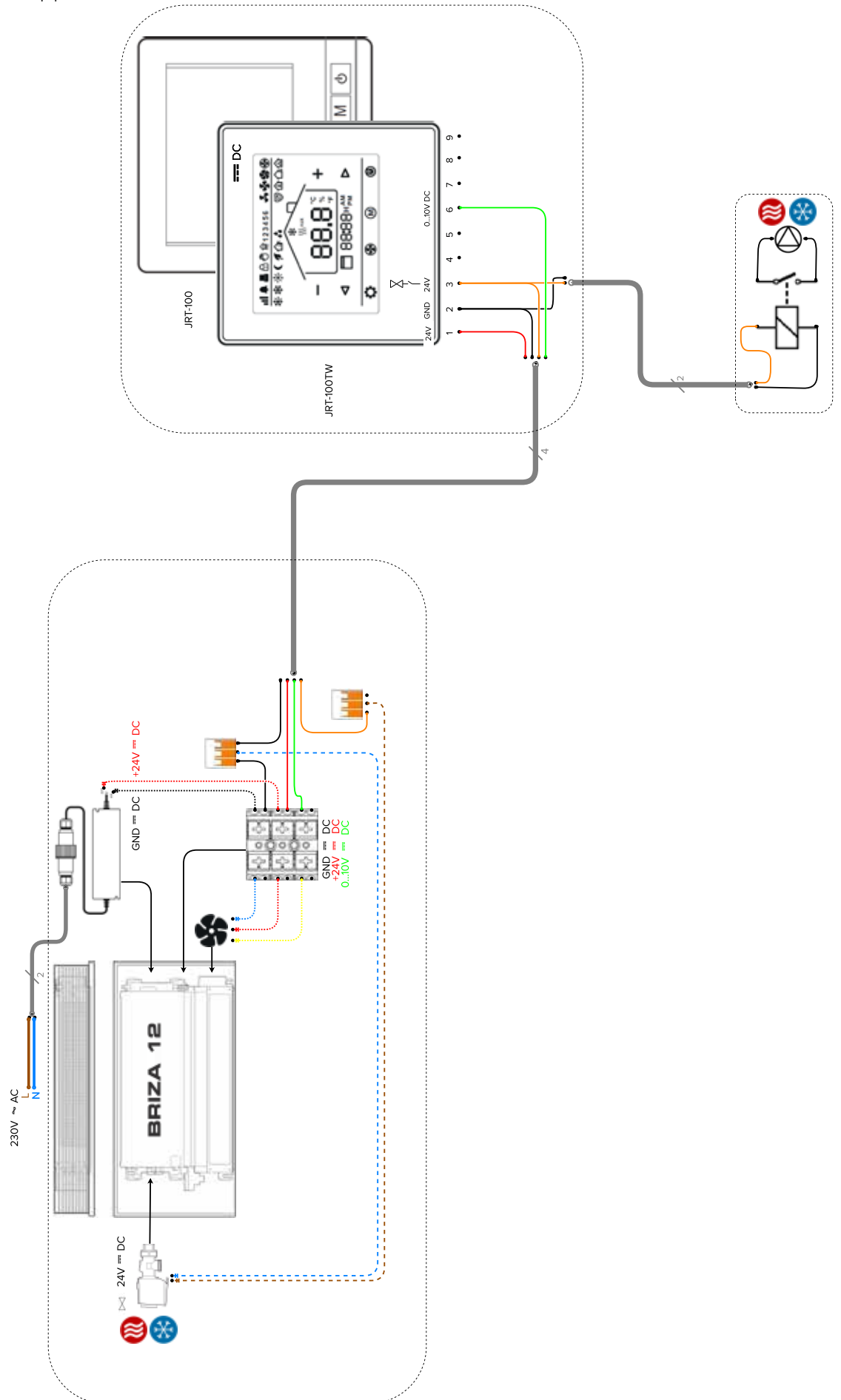

- 2 tubos
- fuente de alimentación carril DIN
- válvula térmica en el colector
- JRT200
- control de la temperatura
- 1 equipo por zona

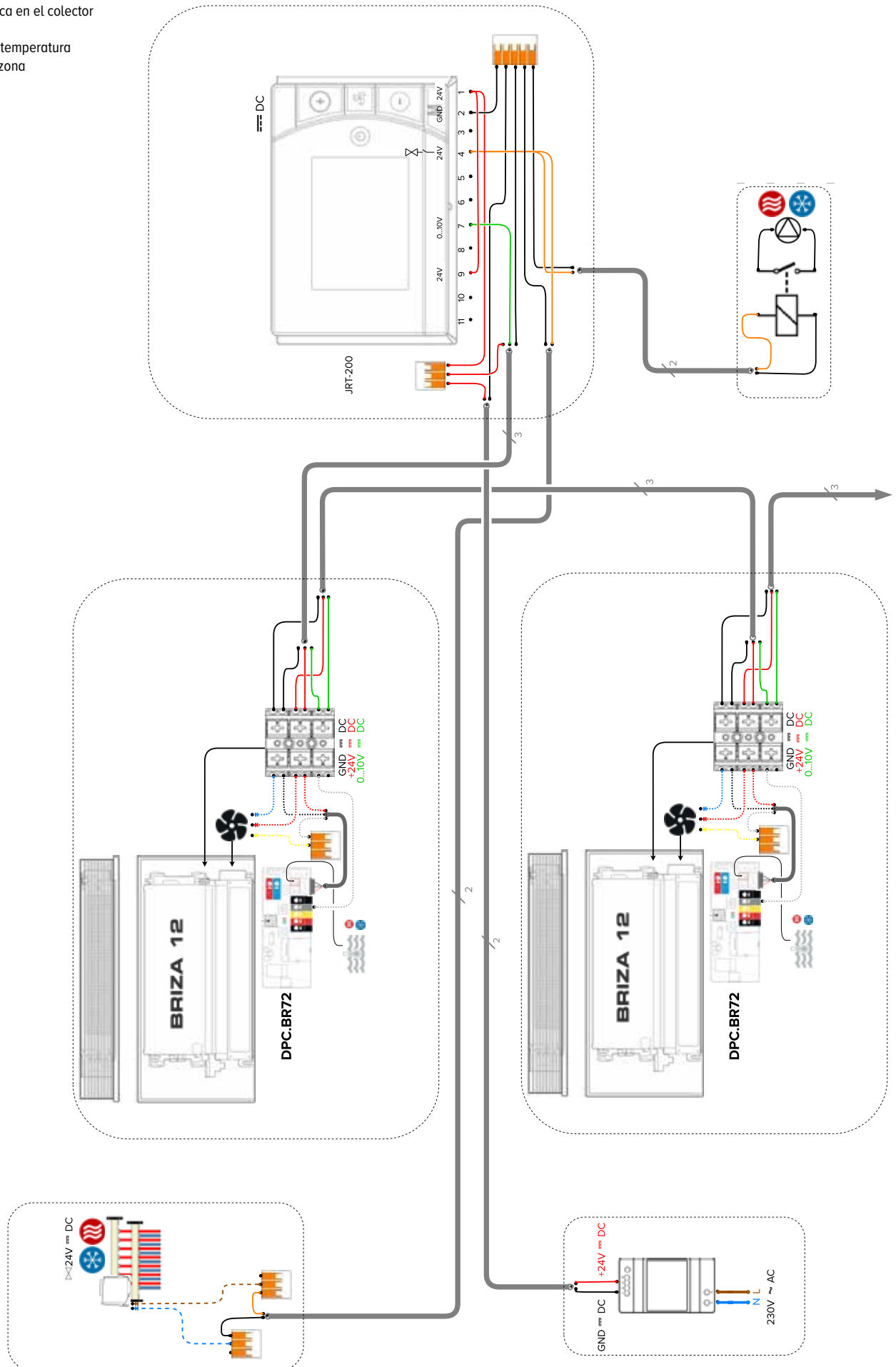

- 2 tubos
- fuente de alimentación
- válvula térmica en el colector
- BMS
- control de la temperatura
- 1 equipo por zona

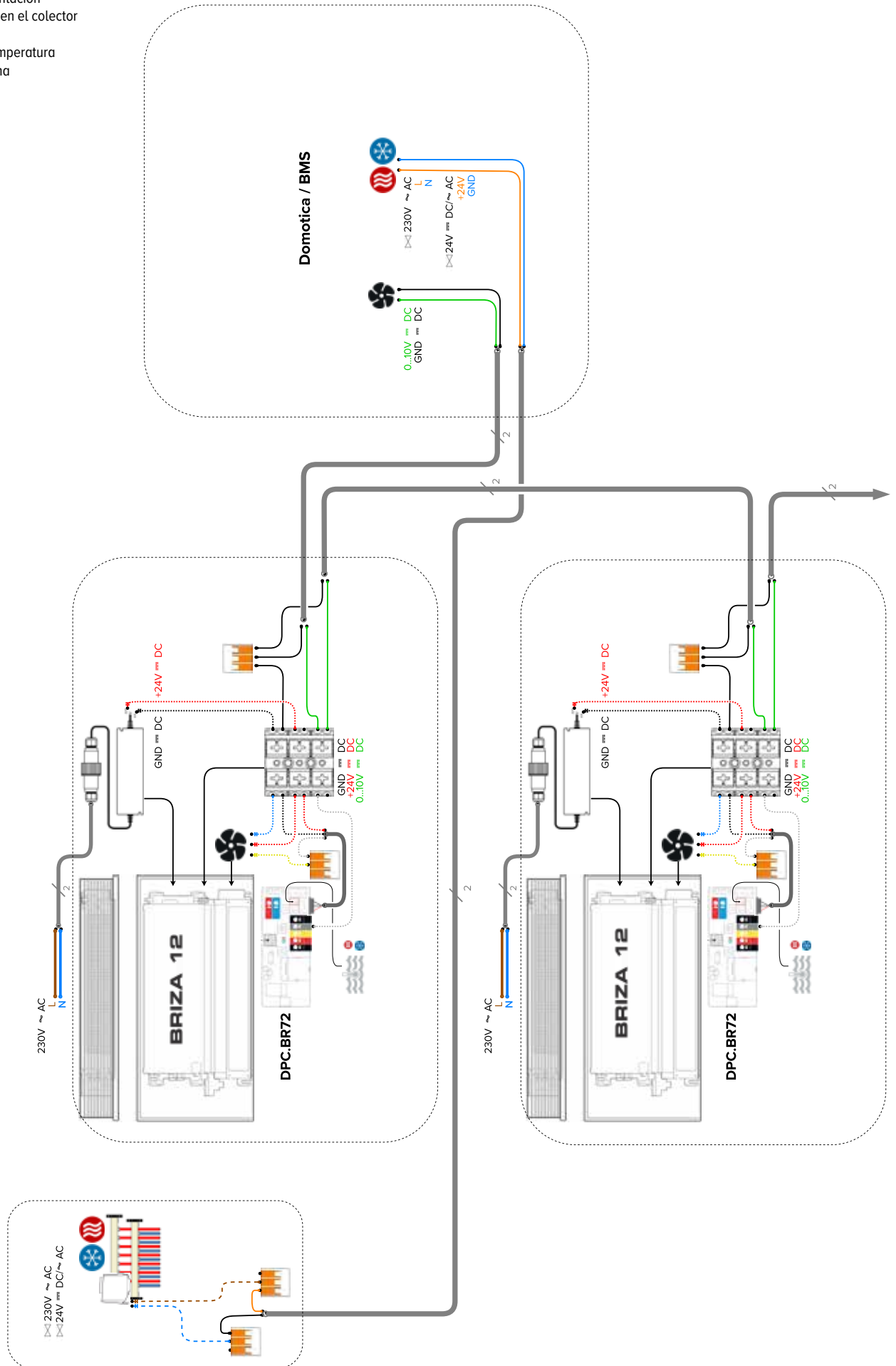

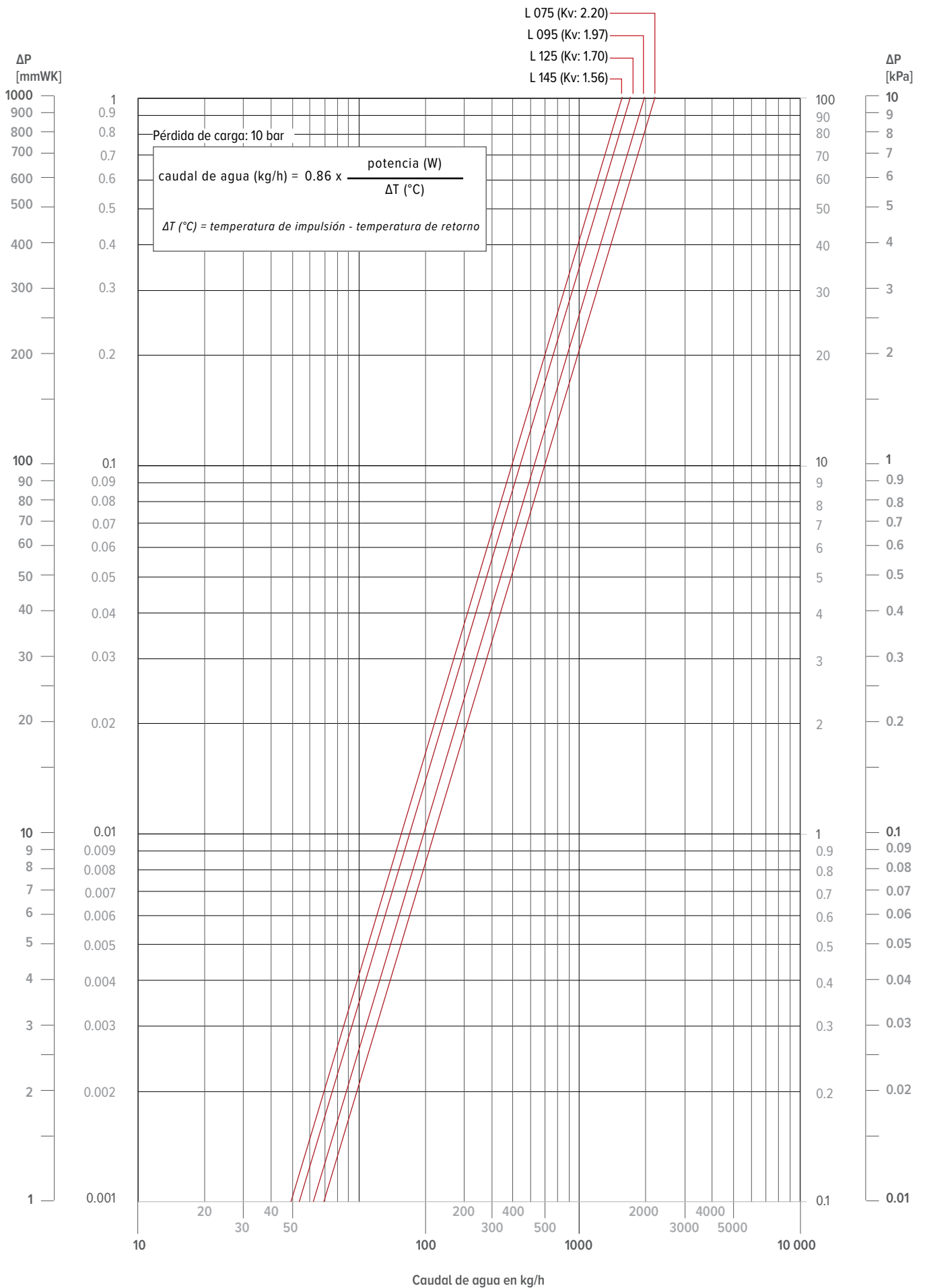

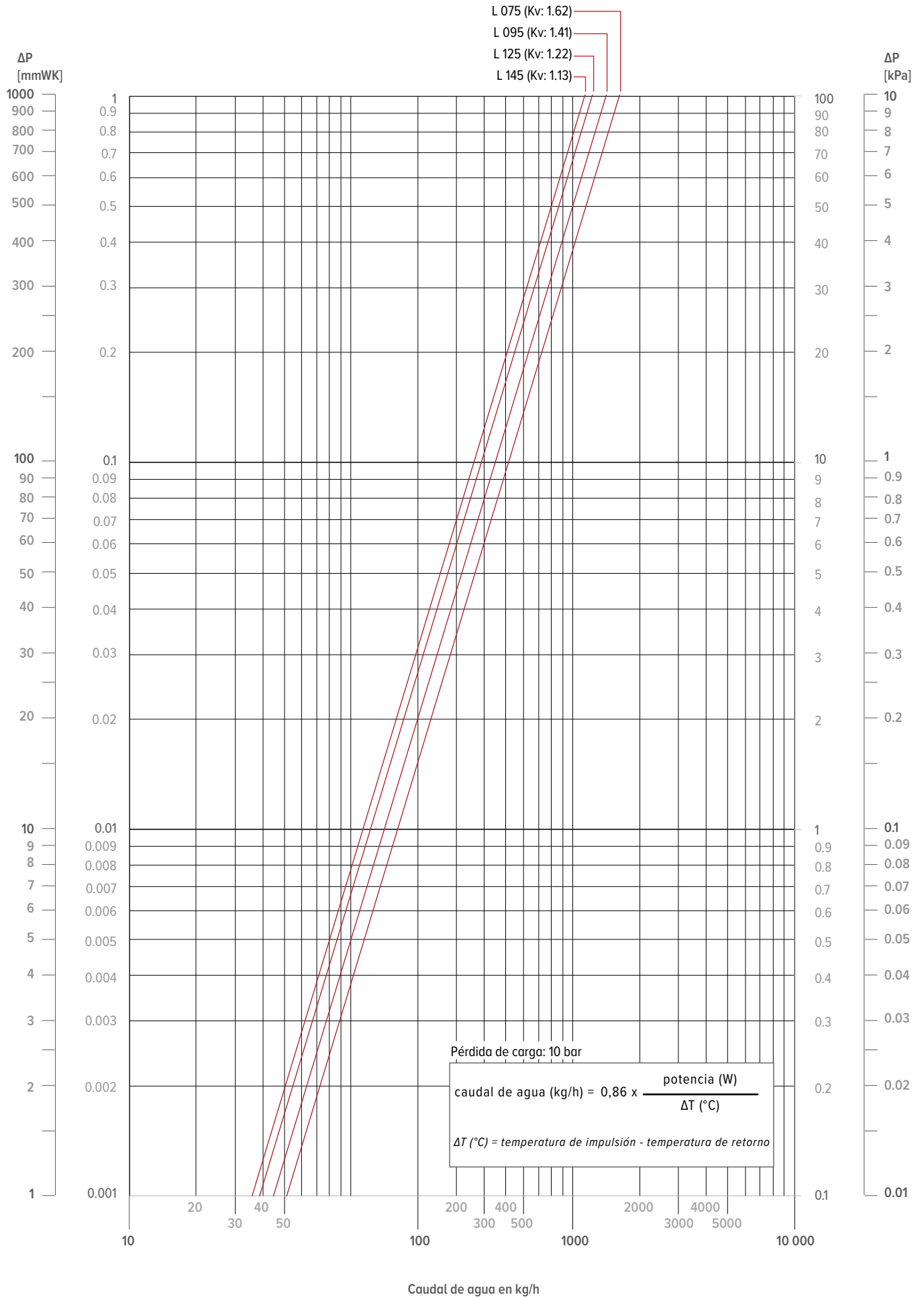



jaga CLIMATE
DESIGNERS

JAGA ESPAÑA CONVES TERMIC S.L.

¿Necesitas asesoramiento? ¡Consulta con nuestro departamento técnico!

+34 966 83 03 03
+34 673 51 45 87

proyectos@conves.es
jaga.info
jagaventilacion.com

BÉLGICA JAGA NV

Verbindingslaan 16
3590 Diepenbeek

+32 (0) 11 29 41 11

info@jaga.be
jaga.com