





BRIZA MODELO DE PARED

**Frío y calor potentes.
Perfectamente combinado.**



BRIZA

	MODELO DE PARED	
	Planos técnicos	18
	Briza 10	22
	Briza 12	24
	2 tubos.....	24
	4 tubos.....	26
	Briza 22	28
	2 tubos.....	28
	4 tubos.....	30
	CONEXIÓN HIDRÁULICA	
	Sets de válvulas	34
	Pérdidas de carga.....	36
	Bomba de condensados.....	40
	CONEXIÓN ELÉCTRICA	
	Alimentación	45
	¿Qué control Jaga JDPC elegir?.....	46
	Control Jaga JDPC	48
	Termostatos.....	49
	Ejemplos de esquemas de instalación eléctrica	50
	Briza 10.....	51
	Briza 12.....	55
	Briza 22 / 26.....	58

BRIZA - FRÍO Y CALOR POTENTES

Un clima interior confortable hoy va mucho más allá de la calefacción. Los edificios modernos requieren una refrigeración eficiente para evitar el sobrecalentamiento, calefacción energéticamente eficiente, un funcionamiento silencioso y una integración perfecta en cualquier espacio. Briza es la potente gama de ventilo-conectores que combina todas estas características en una única solución de climatización por agua.

TECNOLOGÍA DE BAJA TEMPERATURA

ENFRÍAR O CALENTAR DE FORMA EFICIENTE CON UN SOLO SISTEMA.

Los intercambiadores de calor de Jaga ofrecen un alto rendimiento a bajas temperaturas de agua; y su recubrimiento hidrofílico optimiza aún más ese rendimiento. Briza combina este intercambiador de calor estático con ventiladores integrados y silenciosos que lo apoyan activamente. Estos motores EC de bajo consumo mejoran el flujo de aire a través del intercambiador, permitiendo enfriar o calentar fácilmente grandes volúmenes de aire con un reducido nivel sonoro.

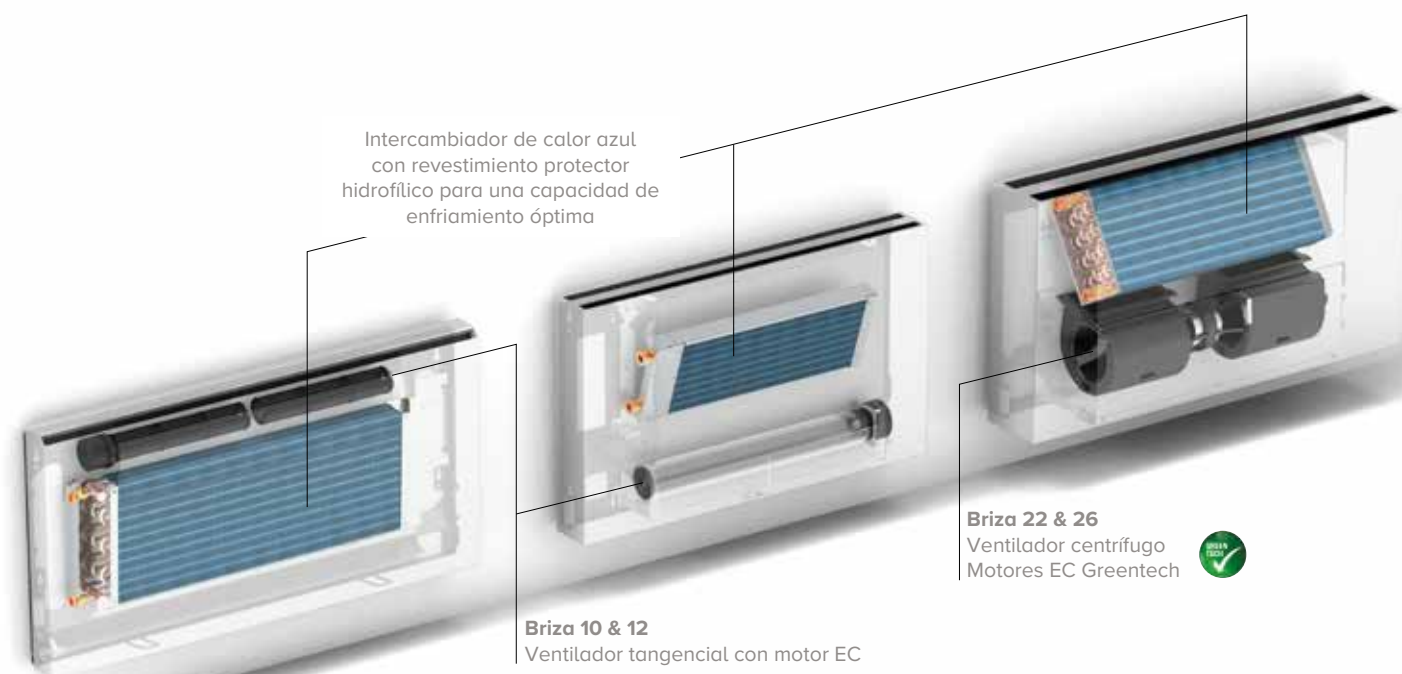

UNA COMBINACIÓN PERFECTA CON LOS CONCEPTOS ENERGÉTICOS ACTUALES

Briza ofrece altas potencias a bajas temperaturas de agua y funciona de forma especialmente eficiente en combinación con aerotermias y otros sistemas de baja temperatura. Así, la gama Briza aprovecha todo el potencial de tu aerotermia durante todo el año: calefacción rápida en invierno y refrigeración potente en verano. ¿Aún no tienes aerotermia? No hay problema: Briza también es una elección inteligente a largo plazo. El sistema es ideal para una renovación por fases: empiezas con fan coils junto a tu instalación actual y cambias más adelante a una aerotermia.

2 tubos

- 1 intercambiador de calor, 1 tubería de impulsión y 1 tubería de retorno
- 1 modo de funcionamiento, cambio en la temporada intermedia



Calefacción en invierno



Refrigeración en verano

4 tubos

- 2 intercambiadores de calor, 2 tuberías de impulsión y 2 tuberías de retorno

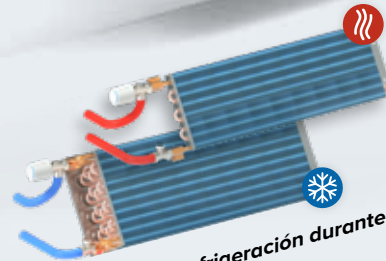

Calefacción y refrigeración durante todo el año

2 TUBOS VS. 4 TUBOS: ADAPTADO A LAS NECESIDADES DE CADA TIPO DE EDIFICIO

El sistema de tuberías determina en gran medida la eficiencia y flexibilidad con la que un edificio puede responder a las necesidades de confort. Un sistema de dos tubos (con una impulsión y un retorno) permite calentar en invierno y refrigerar en verano. Ideal para edificios con patrones de uso homogéneos. Un sistema de cuatro tubos va un paso más allá y dispone de circuitos separados para agua caliente y fría, lo que permite disponer de ambas funciones simultáneamente y regular cada estancia o zona de forma independiente. Esto aumenta considerablemente la flexibilidad, especialmente en edificios donde las necesidades varían mucho o cambian rápidamente.

REFRIGERACIÓN Y CALEFACCIÓN A TRAVÉS DE CONDUCTOS DE AIRE

Los modelos Briza 22 y Briza 26 también están disponibles en versión HP. Estos equipos, provistos de motores de alto rendimiento, ofrecen un gran caudal de aire, que se distribuye de forma eficiente por todo el edificio a través de conductos de aire.

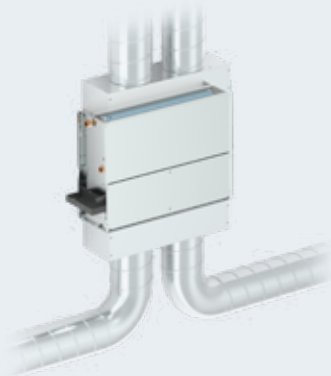

BRIZA - UN DISEÑO QUE SE ADAPTA A CUALQUIER INTERIOR

Briza combina a la perfección la tecnología y el diseño. Dentro de la gama, no solo puedes elegir la potencia adecuada, sino también el estilo que mejor se adapta a tu espacio. Con cuatro líneas de diseño y diversas opciones de instalación, la gama ofrece la máxima libertad arquitectónica.



Coreline es la base consolidada de la gama: elegante, atemporal y versátil.



Baseline aporta una elegancia minimalista con líneas definidas..



Woodline aporta una estética cálida y natural con un refinado acabado en madera.



Waveline opta por un diseño fluido que confiere a la técnica un carácter arquitectónico.





DISEÑO PREMIADO

Briza responde a las necesidades de un mercado de climatización en constante evolución, con un marcado énfasis en el rendimiento, la flexibilidad y el diseño. Esta acertada combinación ha sido galardonada con numerosos premios internacionales.

NET ZERO
DESIGN EDITION



reddot winner 2025
best of the best

RED DOT AWARD 2025
WINNER
Product Design



IF DESIGN AWARD
2025 & 2026 WINNER
Building Technology



GERMAN DESIGN AWARD
2025 & 2026 WINNER
Excellent Product Design Energy



EUROPEAN PRODUCT DESIGN AWARD
2025 TOP DESIGN + 2025 WINNER



IDA AWARD
GOLD WINNER
Eco / Green Design



ICONIC AWARDS
WINNER "PRODUCT" 2025



DNA PARIS DESIGN AWARD
BADGE WINNER 2025



LICC AWARD
WINNER
Use Product



HENRY VAN DE VELDE AWARD
BRONZE WINNER
Environment

BRIZA

SE PUEDE UTILIZAR EN CUALQUIER ESTANCIA, DURANTE TODO EL AÑO

La familia Briza es una gama flexible de fan coils para espacios pequeños y grandes, disponibles en soluciones de pared o techo, con carcasa o totalmente empotradas. Su gran versatilidad reside en su capacidad para calentar y enfriar.

ÍNDICE EMPOTRADO



	Briza 10	Briza 12
Espesor (cm)	/	11.7
EMPOTRADO EN PARED		
LONGITUDES DISPONIBLES (cm)	/	52 - 72 - 102 - 122
ALTURAS DISPONIBLES (cm)	/	38 - 52
EMPOTRADO EN TECHO		
LONGITUDES DISPONIBLES (cm)	/	52 - 72 - 102 - 122
ALTURAS DISPONIBLES (cm)	/	38 - 52
RECUBRIMIENTO DEL INTERCAMBIADOR DE CALOR	/	HIDROFÍLICO
Contenido de agua (l)	/	0,3 - 0,5 - 0,9 - 1,1
Nivel de presión sonora (dB(A))	/	<20 - 47
Valor Kv del intercambiador de calor	/	2,2 - 2 - 1,7 - 1,6
VENTILADOR	/	TANGENCIAL
CONEXIÓN ELÉCTRICA	/	24 VDC
RANGO DE POTENCIA 2 TUBOS (Tensión máxima de control)		
Cooling Total (7/12/27) <i>(Wattios - Tensión máxima de control)</i>	/	553 - 2702
Refrigeración sin condensación (16/18/27) <i>(Wattios - Tensión máxima de control)</i>	/	235 - 1149
Calefacción (45/40/20) <i>(Wattios - Tensión máxima de control)</i>	/	826 - 4026
RANGO DE POTENCIA 4 TUBOS (Tensión máxima de control)		
Cooling Total (7/12/27) <i>(Wattios - Tensión máxima de control)</i>	/	442 - 2026
Refrigeración sin condensación (16/18/27) <i>(Wattios - Tensión máxima de control)</i>	/	118 - 862
Calefacción (45/40/20) <i>(Wattios - Tensión máxima de control)</i>	/	660 - 1695
AIRFLOW		





Briza 22

23.15 / 27.15



Briza 26

26.0

55 - 75 - 95 - 125 - 155 - 190
55

125 - 155 - 190
56

55 - 75 - 95 - 125 - 155 - 190
55

125 - 155 - 190
56

HIDROFÍLICO
1,2 - 1,8 - 2,2 - 3,1 - 4,1 - 4,1
<20 - 55

HIDROFÍLICO
4,7 - 6,1 - 7,5
19,5 - 46,5

3 - 2,8 - 2,7 - 2,1 - 2,1 - 2

± 3,5

CENTRÍFUGO
230 VAC

CENTRÍFUGO
230 VAC

2991 - 12790

9301 - 14335

1185 - 4540

3253 - 5003

3055 - 12634

8811 - 13161

2991 - 12790

9301 - 14335

1185 - 4540

3253 - 5003

1098 - 5814

3186 - 5814

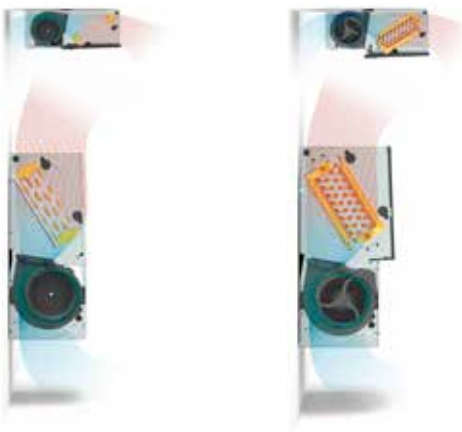

BRIZA

ÍNDICE CON CARCASA



Briza 10

Briza 12

Espesor (cm)		11.0	14.0
PARED			
	Coreline Baseline Woodline Waveline	✓ ✓ ✓	Coreline Baseline Woodline Waveline ✓ ✓ ✓
LONGITUDES DISPONIBLES (cm)		75 - 110 - 155 - 190	75 - 95 - 125 - 145
ALTURAS DISPONIBLES (cm)		56	41/42 - 55/56
TECHO			
	Coreline Baseline Woodline Waveline	✓	Coreline Baseline Woodline Waveline ✓ ✓
LONGITUDES DISPONIBLES (cm)		90 - 125 - 170 - 205	75 - 95 - 125 - 145
ALTURAS DISPONIBLES (cm)		58	42 - 56
RECUBRIMIENTO DEL INTERCAMBIADOR DE CALOR		HIDROFÍLICO	HIDROFÍLICO
Contenido de agua (l)		0,4 - 0,7 - 1,1 - 1,5	0,3 - 0,5 - 0,9 - 1,1
Nivel de presión sonora (dB(A))		<20 - 49	<20 - 47
Valor Kv del intercambiador de calor		1,5 - 1,2 - 1,1 - 1	2,2 - 2 - 1,7 - 1,6
VENTILADOR		TANGENCIAL	TANGENCIAL
CONEXIÓN ELÉCTRICA		24 VDC	24 VDC
RANGO DE POTENCIA 2 TUBOS (Tensión máxima de control)			
Cooling Total (7/12/27) <i>(Wattios - Tensión máxima de control)</i>		884 - 3659	503 - 2575
Refrigeración sin condensación (16/18/27) <i>(Wattios - Tensión máxima de control)</i>		376 - 1556	214 - 1095
Calefacción (45/40/20) <i>(Wattios - Tensión máxima de control)</i>		868 - 3593	751 - 3834
RANGO DE POTENCIA 4 TUBOS (Tensión máxima de control)			
Cooling Total (7/12/27) <i>(Wattios - Tensión máxima de control)</i>		/	442 - 2026
Refrigeración sin condensación (16/18/27) <i>(Wattios - Tensión máxima de control)</i>		/	188 - 862
Calefacción (45/40/20) <i>(Wattios - Tensión máxima de control)</i>		/	660 - 1695
AIRFLOW			





Briza 22

Briza 26

23.15 / 27.15



Coreline

Baseline

Woodline

Waveline

Coreline

Baseline

Woodline

Waveline



✓

✓

90 - 110 - 130 - 160 - 190 - 225
63

/
/



Coreline

Baseline

Woodline

Waveline

Coreline

Baseline

Woodline

Waveline



✓

90 - 110 - 130 - 160 - 190 - 225
63

/
/

HIDROFÍLICO

/

1,2 - 1,8 - 2,2 - 3,1 - 4,1 - 4,1
20 - 55

/
/

3 - 2,8 - 2,7 - 2,1 - 2,1 - 2

/

CENTRÍFUGO

/

230 VAC

/



2645 - 11446

/

1044 - 4031

/

2679 - 11184

/



2645 - 11446

/

1044 - 4031

/

1021 - 5387

/



jaga

CLIMATE
DESIGNERS

MODELO DE PARED





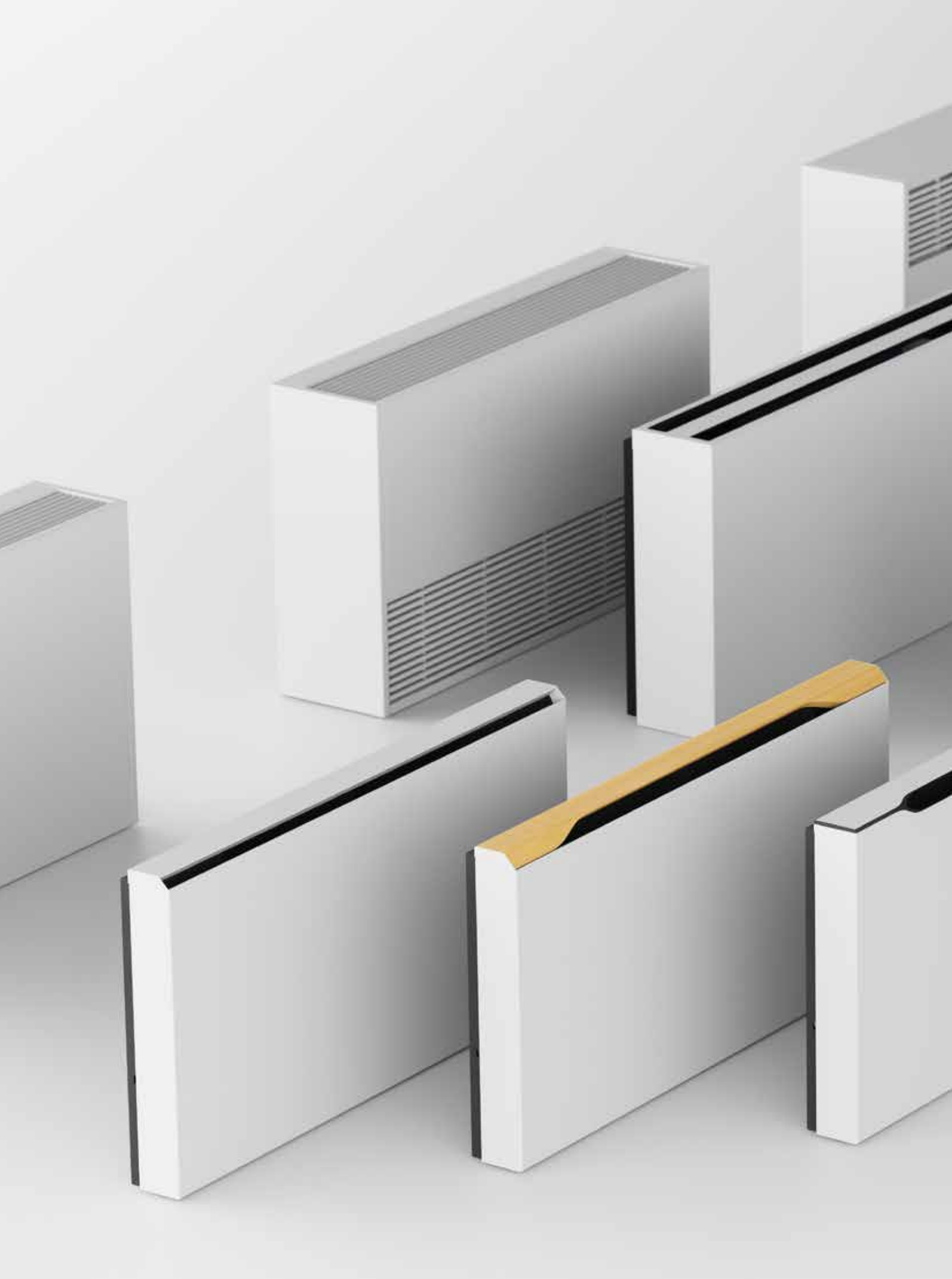



BRIZA MODELO DE PARED

Nos esforzamos por comercializar nuestros ventilo-convectores lo más preparados posible para su instalación. Si antes solo necesitábamos conectar el suministro de agua, ahora también necesitamos una fuente de alimentación, un control electrónico y la conexión del termostato. Para facilitarte la instalación, hemos desarrollado una gama Plug & Play. La misma alta calidad, pero con todas las opciones de conexión premontadas. Haz tu pedido sin preocupaciones para una instalación sin esfuerzo.

POSIBLES CONTROLES DE TEMPERATURA

PLUG & PLAY Equipo completo con control de temperatura, set de válvulas y fuente de alimentación.
(Coreline, Baseline, Woodline o Waveline)

JAGA JDPC TPT



Control de temperatura ambiente integrado en el equipo, a través del panel de control.

Disponible para:
Briza 10: Baseline, Woodline, Waveline
Briza 12: Coreline, Baseline, Woodline
Briza 22: Coreline, Baseline

*Ejemplo de pedido Briza Baseline 12
Altura 42 cm, Longitud 75 cm, Color blanco (133)*

BZMW 042 075 12 133 L BL D01

JAGA JDPC TW



Regulación de la temperatura ambiente mediante el termostato Wi-Fi Jaga integrado en el equipo

Disponible para:
Briza 12: Coreline, Baseline

*Ejemplo de pedido Briza Baseline 12
Altura 42 cm, Longitud 110 cm, Color blanco (133)*

BZMW 042 075 12 133 L BL D11 TW

JAGA JDPC SMART BMS JRT



Regulación de la temperatura ambiente mediante termostato wifi Jaga instalado en la estancia (empotrado o en superficie).

Disponible para:
Briza 10: Baseline, Woodline, Waveline
Briza 12: Coreline, Baseline, Woodline
Briza 22: Coreline, Baseline

*Ejemplo de pedido Briza Baseline 12
Altura 42 cm, Longitud 110 cm, Color blanco (133)*

**BZMW 042 075 12 133 L BL D21 TW
D21 TB
D21 2W**

CONEXIÓN HIDRÁULICA (a la izquierda)
Válvulas premontadas, conexión Eurocono 3/4"



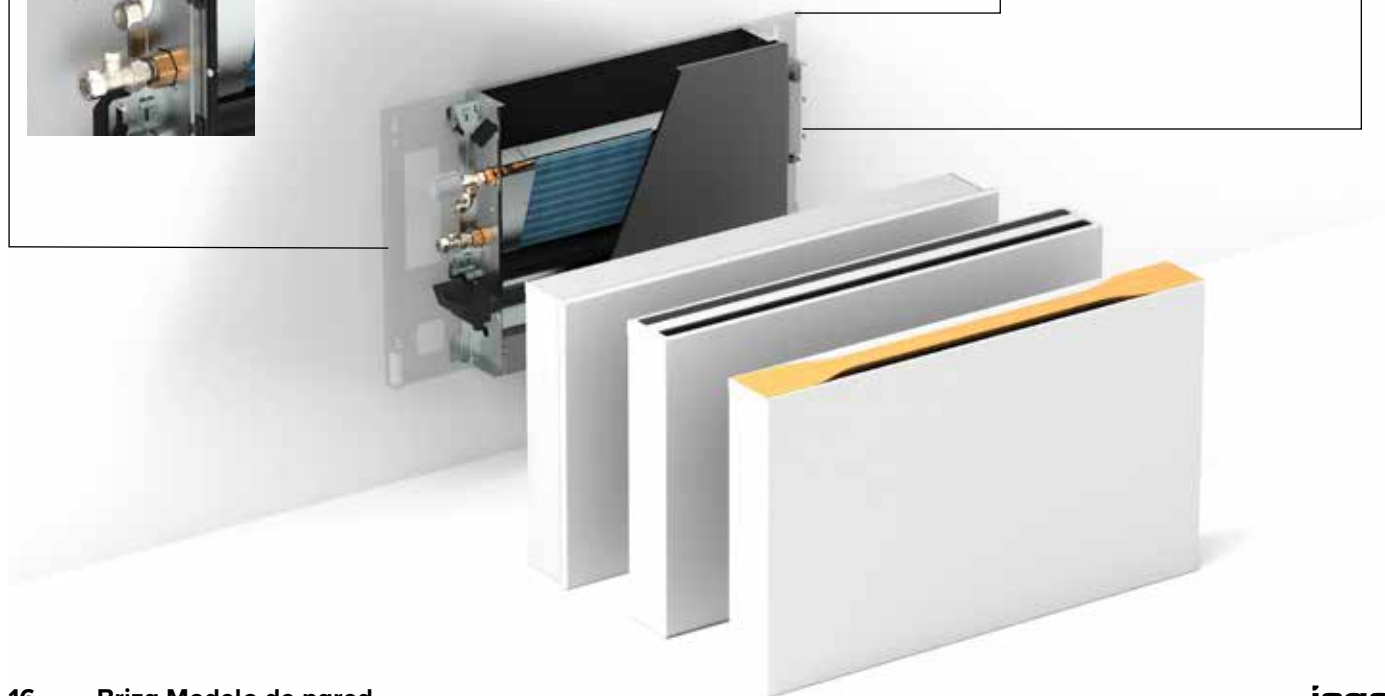

CONTROL DE LA TEMPERATURA
Control de temperatura mediante panel de control, termostato integrado (wifi), termostato externo (wifi)

CONEXIÓN ELÉCTRICA
Conector de pinza para conexión eléctrica 24 VDC derecha, conectable mediante fuente de alimentación de 230 VAC



BRIZA MODELO DE PARED

EQUIPO CONFIGURABLE		Configura tu equipo según tu instalación y necesidades; el sistema se suministra sin montar. (Coreline, Baseline, Woodline o Waveline)		
	BRIZA 10	BRIZA 12	BRIZA 22	
				
1. Selecciona tu equipo en función de las dimensiones y la potencia calorífica	ej. BNZW 056 075 10 133 L BL	ej. BZMW 041 075 0S 133 L BL	ej. BAMW 041 075 0S 133 LR G2 BL	
2. Elige el control que prefieras	Sin control Jaga JDPC, Jaga JDPC BMS: D03 o Jaga JDPC ACO: D09	Sin control Jaga JDPC, Jaga JDPC BMS: D03 (2 P) / D04 (4P) Jaga JDPC ACO: D09 (2P) / D10 (4P)	Sin control Jaga JDPC, Jaga JDPC BMS: D03 (2 P) / D04 (4P) Jaga JDPC ACO: D09 (2P) / D10 (4P)	
3. Elige la alimentación que prefieras	Fuente de alimentación pre-montada (Añadir P al código de pedido.: BNZW 056 075 0S 133 B L BL D03 P) o Fuente de alimentación para carril DIN, seleccionable según la potencia eléctrica consumida.	fuelle de alimentación o Fuente de alimentación para carril DIN, seleccionable según la potencia eléctrica consumida.	(La fuente de alimentación de 24 V se incluye con el control Jaga JDPC seleccionado)	
4. Selecciona el set(s) de válvulas que desees	289 o 288	set 295 (con actuador termoelectrico) o set 290 (Con 2 detentores)	set 301 y 98 (con actuador termoelectrico) o set 302 y 99 (Con 2 detentores)	



BRIZA MODELO DE PARED 10

DIMENSIONES (en mm)

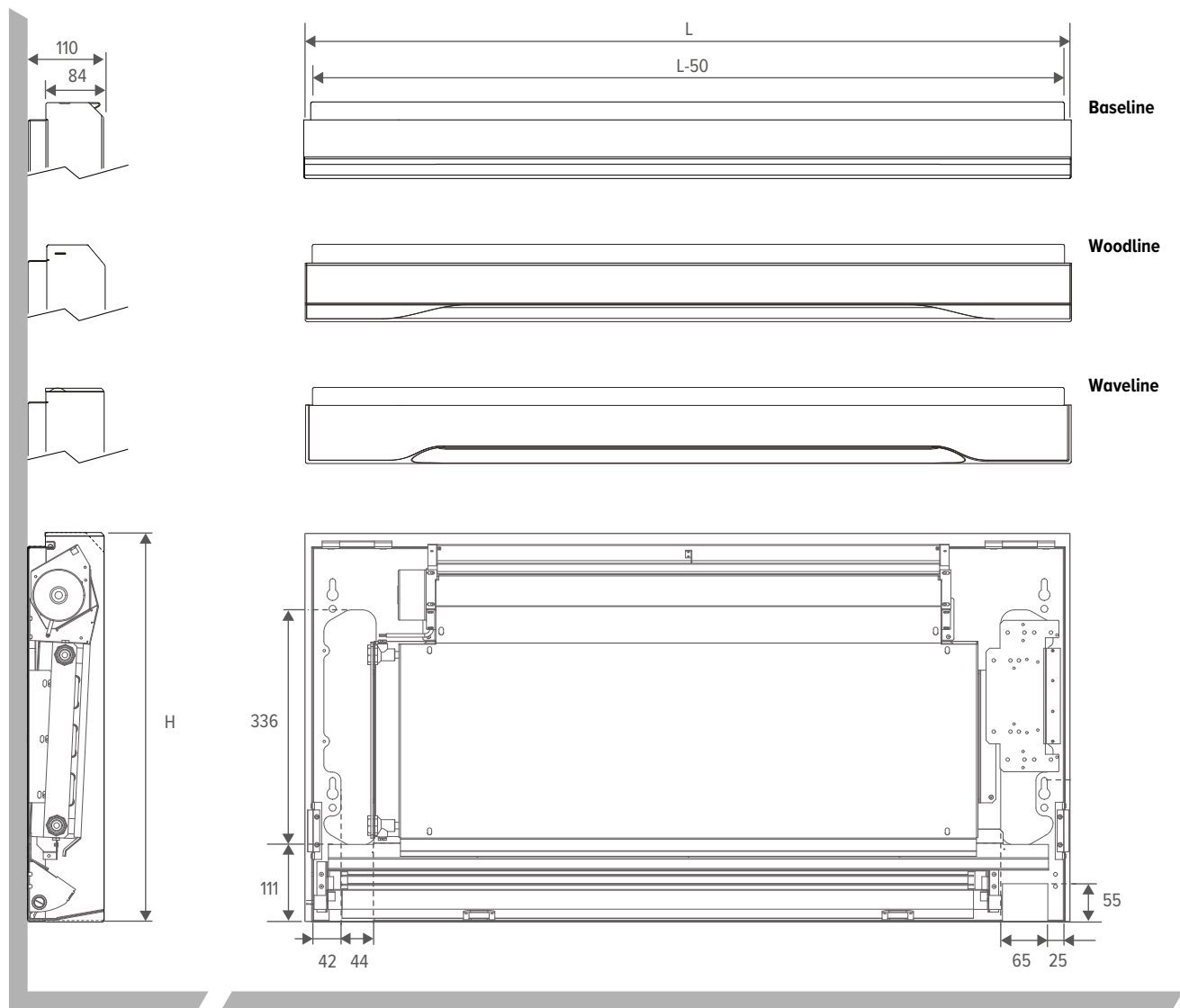

ESPACIO LIBRE

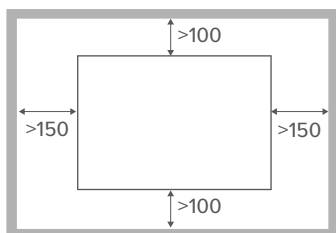

CONEXIÓN HIDRÁULICA

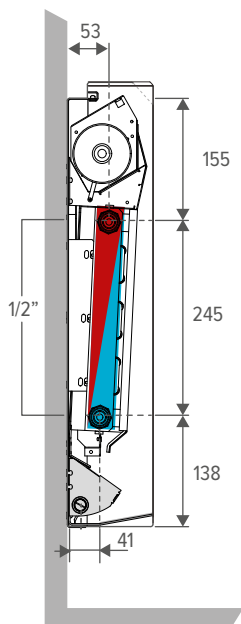

DRENAJE DE CONDENSACIÓN

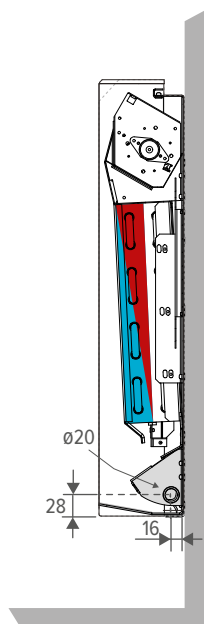

 El desagüe de condensados está siempre en el mismo lado que la conexión eléctrica

BRIZA MODELO DE PARED 12

DIMENSIONES (en mm)

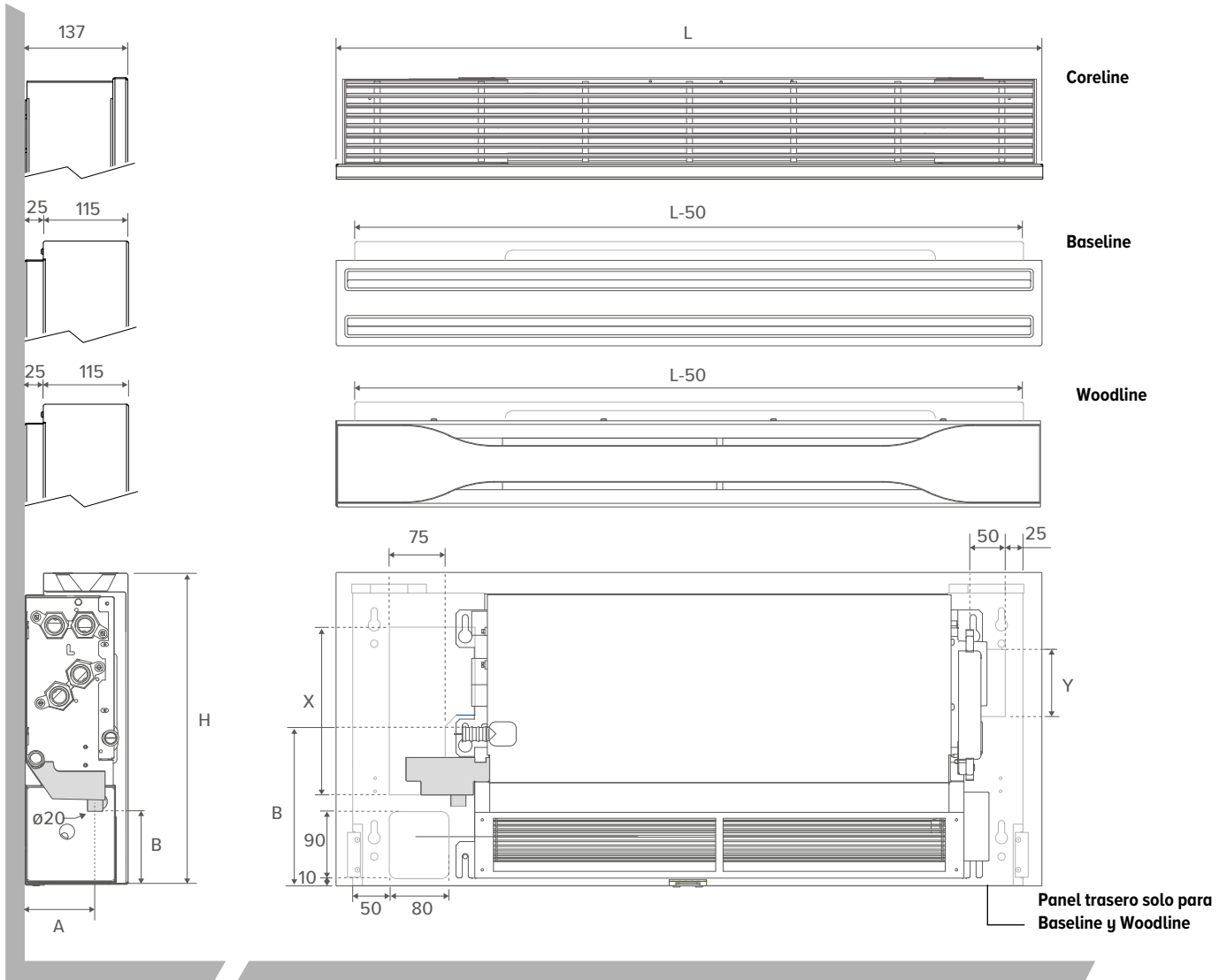

Legenda (en mm)

ALTURA	CORELINE		BASELINE / WOODLINE	
	041 / 055	042	042	056
X	/	225	225	315
Y	/	85	85	150
A	92	95	95	95
B	97	105	105	105
C	205	215	215	215
D	250	260	260	260

CONEXIÓN HIDRÁULICA

Altura 041 / 042 2 tubos

Altura 041 4 tubos

Altura 055 / 056 2 tubos

Altura 055 4 tubos

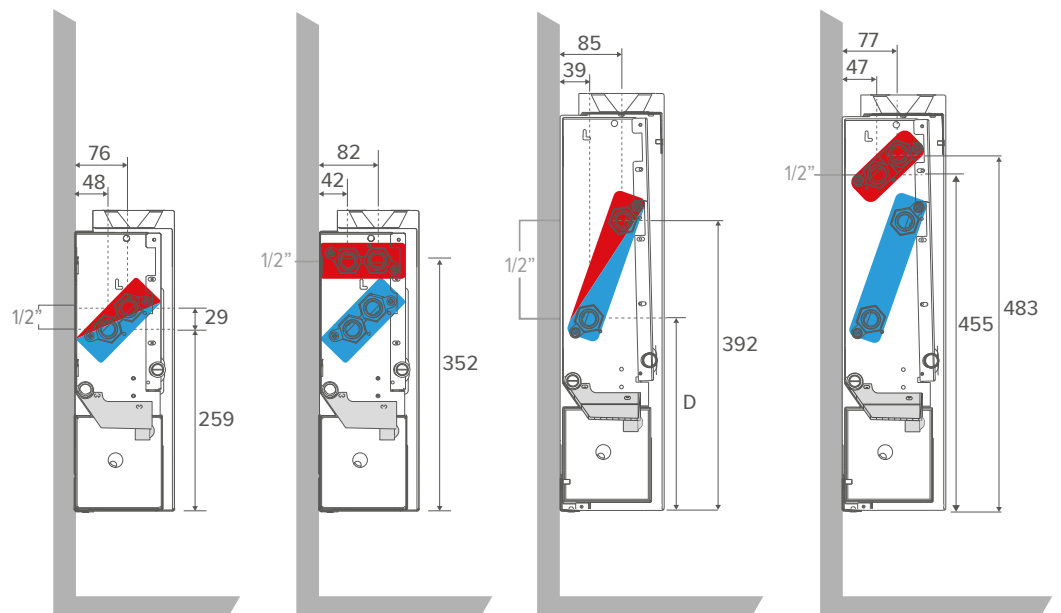

ESPACIO LIBRE

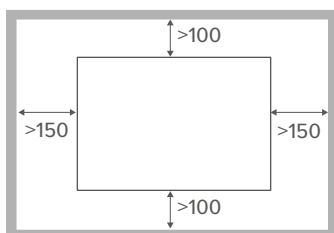

BRIZA MODELO DE PARED 22

DIMENSIONES (en mm)

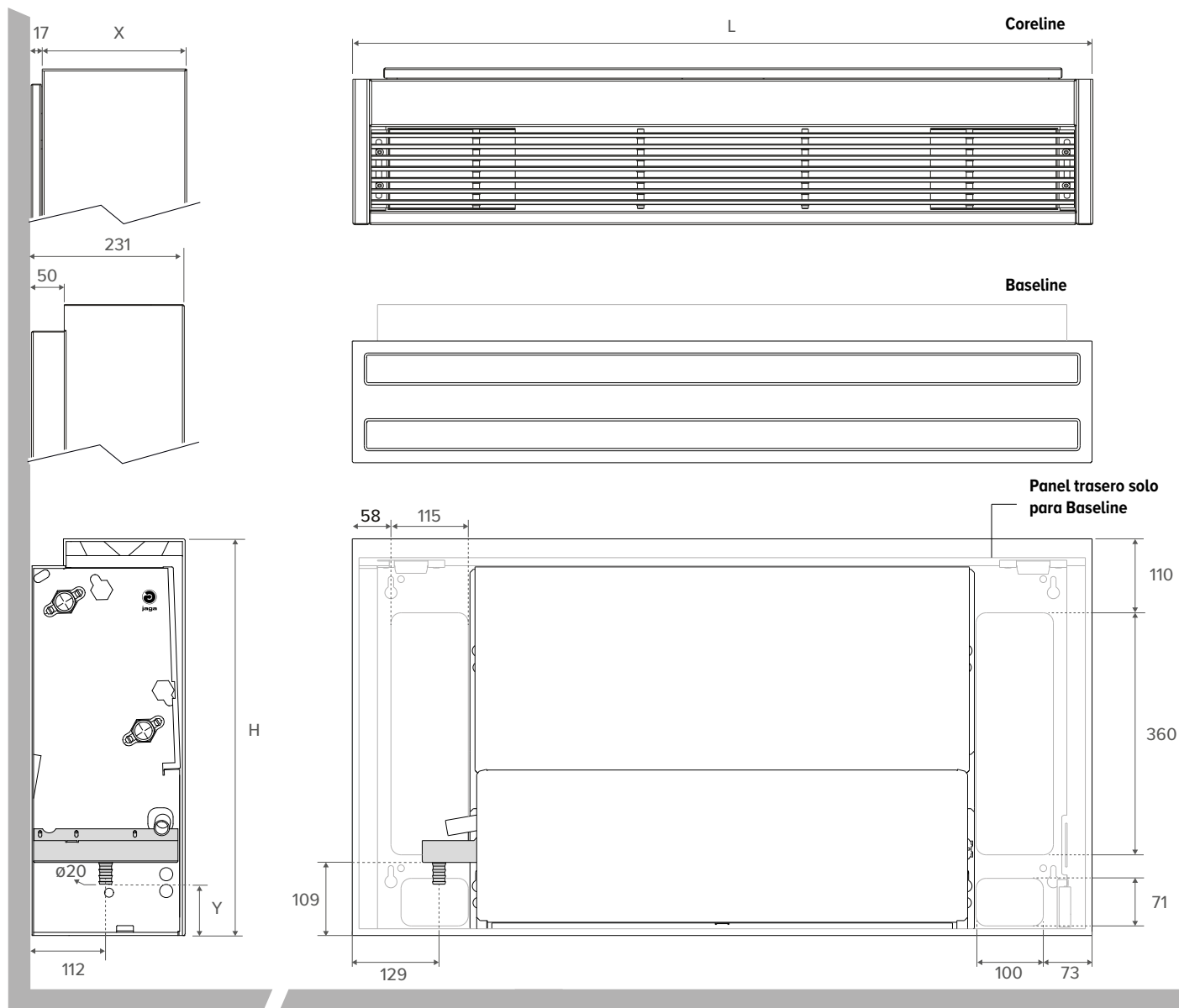

Legenda (en mm)

	CORELINE		BASELINE
	BT / FT	FT / FF	
X	232	272	/
Y	114	114	76

ESPACIO LIBRE

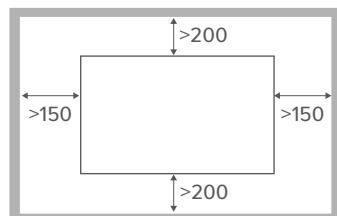

CONEXIÓN HIDRÁULICA

Coreline 2 tubos

Baseline 2 tubos

Coreline 4 tubos

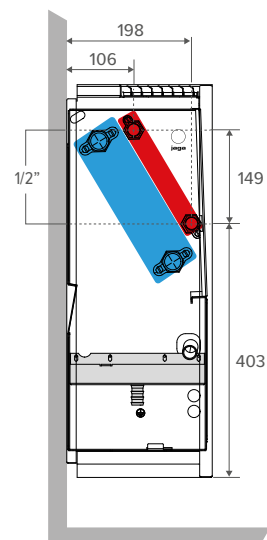
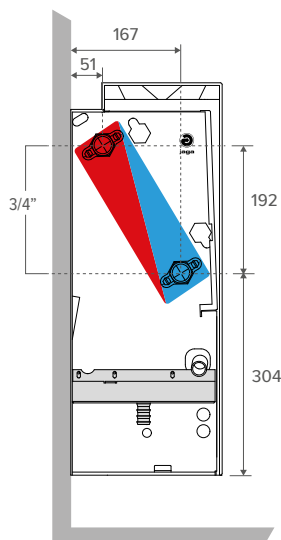
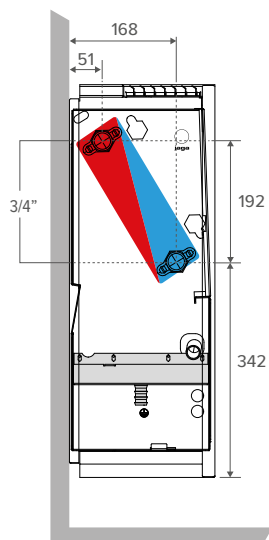

BRIZA MODELO DE PARED 10

SUMINISTRO ESTÁNDAR

- Baseline:** Carcasa sencilla y elegante con rejilla de salida de aire con marcadas líneas negras y textura de panel.
- Woodline:** Carcasa con elegante acabado con «remo» de roble y rejilla de ventilación con textura de panel.
- Waveline:** Carcasa atrevida e innovadora con líneas fluidas y rejilla de salida de aire con textura de panel.

- chapa de acero galvanizado Sendzimir lacada en gris oscuro
- panel trasero lacado de chapa de acero galvanizado sendzimir
- difusor del color de la carcasa con rejilla de panel pintada de negro azabache
- interior robusto de acero electrocincado, premontado en la parte trasera
- bandeja de condensación con conexión para el desagüe (suministrado con aislamiento)
- intercambiadores de calor de cobre y aluminio con revestimiento hidrofílico
- ventilador(es) tangencial(es) EC
- bandeja de condensados para las válvulas con desagüe ø 2 cm el desagüe de condensados está siempre en el mismo lado que la conexión eléctrica

PLUG & PLAY

- alimentación integrada 230 V
- set de conexión premontado
- control de temperatura según la versión Plug & Play seleccionada

COLORES

Carcasa

Colores estándar

- blanco tráfico RAL 9016 (133), "soft touch" satinado ligeramente estructurado
- gris metálico arena (001), lacado con fina textura metálica
- off-black (145), "Soft touch" lacado mate ligeramente estructurado

Otros colores

ver carta de colores Jaga

Panel trasero

negro azabache (104) "Soft touch" satinado ligeramente estructurado

Boca de descarga

- Baseline: negro azabache (104), "Soft touch" satinado ligeramente estructurado
- Woodline: lacado en el color del equipo (000)
- Waveline: negro azabache (104), "Soft touch" satinado ligeramente estructurado

CONEXIÓN

Estándar

- conexión hidráulica a la izquierda
- conexión por bornes para la conexión eléctrica, de serie a la derecha, se conecta mediante una fuente de alimentación externa de 24 VDC
- el desagüe de condensados está siempre en el mismo lado que la conexión eléctrica

Opcional

Conexión hidráulica derecha, conexión eléctrica izquierda. código de conexión **R** en vez de **L**. Sin sobrecoste.

CÓDIGO PEDIDO

BNZW 056 075 10 XXX L BL DDD

- Sin control Jaga JDPC: (no indicar nada)
- Jaga JDPC BMS: D03
- Jaga JDPC ACO: D09

- Jaga JDPC TPT: D01
- Jaga JDPC SMART BMS 100 TW: D21 TW
- Jaga JDPC SMART BMS 100 TB: D21 TB
- Jaga JDPC SMART BMS 200 W: D21 2W

Versión:

- Baseline: BL
- Woodline: WO
- Waveline: WA

Conexión:

- Estándar: L
- Opcional: R

Color de la carcasa

Longitud

SE PUEDE PEDIR OPCIONALMENTE

- controlador Jaga JDPC premontado: Jaga JDPC BMS (D03) o Jaga JDPC ACO (D09)
- set de válvulas: set 289 (con actuador termoelectrónico) o set 288 (Con 2 detentores)
- latiguillos flexibles de inox (por par)
- fuente de alimentación: Fuente de alimentación estanca o fuente de alimentación para carril DIN
- termostato (0-10V) fuera del equipo

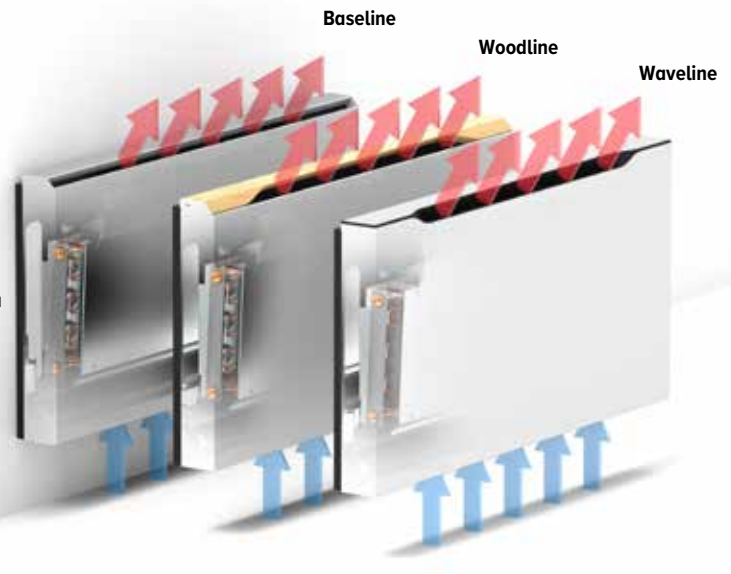

CONTROL

CONTROL ESTÁNDAR: SIN CONTROL JAGA JDPC

El ventilador se puede controlar directamente mediante una señal de control externa de 0-10 V (termostato o BMS/domótica). En este caso, no hay ningún sensor de temperatura del agua, por lo que el ventilador puede ponerse en marcha independientemente de la temperatura del agua en el intercambiador de calor.

Control Jaga JDPC opcional premontado

Un ventilador-convector puede equiparse opcionalmente con un JDPC (Jaga Dynamic Product Controller). Este control lleva un sensor de temperatura del agua en el intercambiador de calor que evita que el ventilador se active cuando no debe. El ventilador solo se pone en marcha cuando la temperatura del agua es adecuada para el modo de funcionamiento solicitado. De este modo, se evita el aire frío en modo calefacción y el aire caliente en modo refrigeración.

CÓDIGO	POSICIÓN	SET DE VÁLVULAS (PREMONTADO)	FUENTE DE ALIMENTACIÓN (PREMONTADO)	CONTROL	CONTROL EXTERNO 0..10V	SENSOR DE TEMPERATURA DE AGUA	SENSOR DE TEMPERATURA DE AMBIENTE
Jaga JDPC BMS - 2 tubos (D03)	❄️ ❄️ 🔥	-	-	-	✓	1	-
Jaga JDPC ACO - 2 tubos (D09)	❄️ ❄️ 🔥	-	-	Control táctil	-	1	✓
Jaga JDPC TPT - 2 tubos (D01)	❄️ ❄️ 🔥	✓	✓	Control táctil	-	1	✓
Jaga JDPC Smart BMS - 2 tubos (D21)	❄️ ❄️ 🔥	✓	✓	Termostato ambiente	✓	1	-

BRIZA MODELO DE PARED 10

ALTURA H cm	LONGITUD L cm	TIPO T	VOLTAJE DE CONTROL U V	CAUDAL DE AIRE m³/h	DEEP COOLING TOTAL (condensación) temperatura ambiente 27°C		REFRIGERACIÓN PERCEPTIBLE (condensación) Temperatura ambiente 27°C	REFRIGERACION (sin condensación) Temperatura ambiente 27°C	CALEFACCIÓN Temperatura ambiente 20°C				NIVEL DE PRESIÓN SONORA dB(A)	CONSUMO DE ENERGÍA Wattios	CÓDIGO PEDIDO
					7/12 Wattios	7/12 Wattios			16/18 Wattios	35/30 Wattios	45/40 Wattios	50/45 Wattios			
BNZW 056	075	10	2	32	68	48	28	48	87	107	116	<20	1.0	BNZW 056 075 10 XXX L BL DDD WO WA	
			4	63	368	263	151	186	338	414	448	23.5	1.4		
			6	95	603	437	250	304	552	675	732	28.5	2.4		
			8	123	775	568	326	401	729	892	966	35.0	3.8		
			10	160	884	656	376	478	868	1062	1151	40.5	6.5		
110	10	2	55	136	96	55	96	174	214	231	22.0	1.1	BNZW 056 110 10 XXX L BL DDD WO WA		
		4	100	736	527	302	372	676	828	897	30.0	1.9			
		6	170	1206	874	501	607	1104	1351	1464	35.5	4.1			
		8	228	1549	1135	651	802	1457	1783	1933	41.5	7.7			
		10	281	1768	1311	752	955	1736	2125	2303	46.0	13.2			
155	10	2	56	213	151	86	151	274	335	363	22.5	2.0	BNZW 056 155 10 XXX L BL DDD WO WA		
		4	130	1155	827	474	584	1061	1299	1408	30.0	3.4			
		6	227	1892	1371	786	953	1732	2120	2298	36.5	6.5			
		8	331	2431	1782	1022	1259	2287	2799	3033	42.5	11.5			
		10	392	2775	2058	1180	1499	2725	3335	3614	48.0	19.7			
190	10	2	60	281	199	114	199	361	442	479	24.0	2.1	BNZW 056 190 10 XXX L BL DDD WO WA		
		4	176	1523	1090	625	770	1399	1713	1856	31.0	3.8			
		6	299	2495	1808	1037	1257	2284	2796	3030	37.5	8.2			
		8	403	3205	2350	1347	1660	3015	3691	4000	44.0	15.4			
		10	503	3659	2714	1556	1977	3593	4397	4765	49.0	26.4			

Emisión medida de acuerdo a EN16430

Nivel presión sonora según ISO 3741:2010, a 2 m de la unidad y suponiendo una atenuación de la estancia de 8 dB(A) / volumen de la estancia 100 m³ / tiempo de reverberación de 0.5 sec.

Cálculos para otras temperaturas: jaga.com/selection-tools

Descubre la plataforma Jaga BIM aquí: jaga.thorbiq.io/BEn/selector/

BRIZA MODELO DE PARED 12 2 TUBOS

SUMINISTRO ESTÁNDAR

Coreline: Carcasa clásica con rejilla superior de líneas limpias, formada por lamas finas que abarcan todo el ancho del equipo

Baseline: Carcasa sencilla y elegante con rejilla de salida de aire con marcadas líneas negras y textura de panel.

Woodline: Carcasa con elegante acabado con «remo» de roble y rejilla de ventilación con textura de panel.

- revestimiento de chapa de acero galvanizado sendzimir
- interior robusto de acero galvanizado electrolítico
- bandeja de condensación con conexión para el desagüe
- intercambiadores de calor de cobre y aluminio con revestimiento hidrofílico
- ventilador(es) tangencial(es) EC
- filtro de aire de acero inoxidable

Baseline / Woodline

- panel trasero lacado de chapa de acero galvanizado sendzimir
- componentes internos premontados en el panel trasero (suministrado con aislamiento)
- tobera de descarga de aluminio lacado con rejilla de nido de abeja lacada en negro intenso

PLUG & PLAY

- alimentación integrada 230 V
- set de conexión premontado
- control de temperatura según la versión Plug & Play seleccionada

COLORES

Carcasa

Colores estándar

- blanco tráfico RAL 9016 (133), "soft touch" satinado ligeramente estructurado
- gris metálico arena (001), lacado con fina textura metálica
- off-black (145). "Soft touch" lacado mate ligeramente estructurado

Otros colores

ver carta de colores Jaga

Panel trasero

- Coreline: sin panel trasero
- Baseline: negro azabache (104), "Soft touch" satinado ligeramente estructurado
- Woodline: negro azabache (104), "Soft touch" satinado ligeramente estructurado

Boca de descarga

- Coreline: lacado en el color del equipo
- Baseline: negro azabache (104), "Soft touch" satinado ligeramente estructurado
- Woodline: lacado en el color del equipo

CONEXIÓN

Estándar

- conexiones hidráulicas en el lado izquierdo
G 1/2" conexión
- conexión por bornes para la conexión eléctrica, de serie a la derecha, se conecta mediante una fuente de alimentación externa de 24 VDC

Opcional

Conexión hidráulica derecha, conexión eléctrica izquierda. Código de conexión **R** en vez de **L**. Sin sobrecoste.

CÓDIGO PEDIDO

BZMW	041	075	12	XXX	2	L	CL	DDD	
									- Sin control Jaga JDPC: (no indicar nada)
									- Jaga JDPC BMS: D03
									- Jaga JDPC ACO: D09
									- Jaga JDPC TPT: D01
									- Jaga JDPC TW: D11 TW
									- Jaga JDPC SMART BMS 100 TW: D21 TW
									- Jaga JDPC SMART BMS 100 TB: D21 TB
									- Jaga JDPC SMART BMS 200 W: D21 2W
									Versión:
									- Coreline: CL
									- Baseline: BL
									- Woodline: WO
									Conexión:
									- Estándar: L
									- Opcional: R
									Color de la carcasa
									Longitud
									Altura

SE PUEDE PEDIR OPCIONALMENTE

- controlador Jaga JDPC premontado:
Jaga JDPC BMS (D03) o Jaga JDPC ACO (D09)
- set de válvulas: set 295 (con actuador termoeléctrico) o set 290 (Con 2 detentores)
- latiguillos flexibles de inox (por par)
- fuente de alimentación: Fuente de alimentación estanca o fuente de alimentación para carril DIN
- termostato (0-10V) fuera del equipo

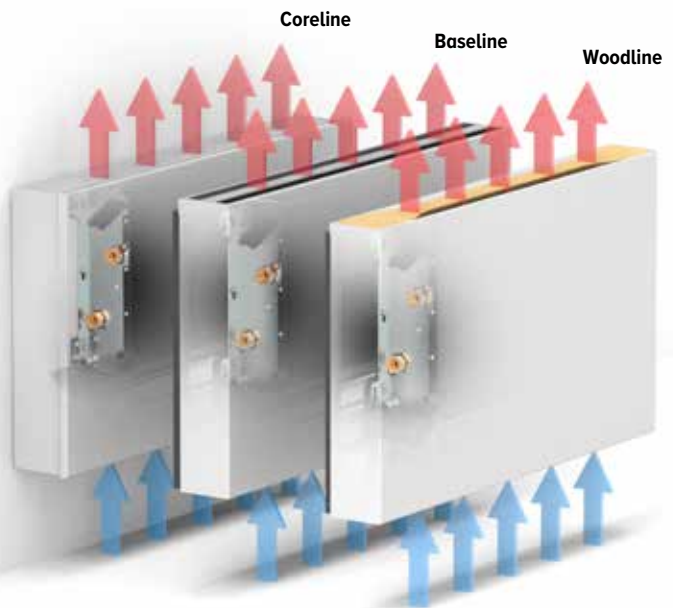

CONTROL

CONTROL ESTÁNDAR: SIN CONTROL JAGA JDPC

El ventilador se puede controlar directamente mediante una señal de control externa de 0-10 V (termostato o BMS/domótica). En este caso, no hay ningún sensor de temperatura del agua, por lo que el ventilador puede ponerse en marcha independientemente de la temperatura del agua en el intercambiador de calor.

Control Jaga JDPC opcional premontado

Un ventilador-convector puede equiparse opcionalmente con un JDPC (Jaga Dynamic Product Controller). Este control lleva un sensor de temperatura del agua en el intercambiador de calor que evita que el ventilador se active cuando no debe. El ventilador solo se pone en marcha cuando la temperatura del agua es adecuada para el modo de funcionamiento solicitado. De este modo, se evita el aire frío en modo calefacción y el aire caliente en modo refrigeración.

CÓDIGO	POSICIÓN	SET DE VÁLVULAS (PREMONTADO)	FUENTE DE ALIMENTACIÓN (PREMONTADO)	CONTROL	CONTROL EXTERNO 0..10V	SENSOR DE TEMPERATURA DE AGUA	SENSOR DE TEMPERATURA DE AMBIENTE
Jaga JDPC BMS - 2 tubos (D03)	❄️ ❄️ 🔥	-	-	-	✓	1	-
Jaga JDPC ACO - 2 tubos (D09)	❄️ ❄️ 🔥	-	-	Control táctil	-	1	✓
Jaga JDPC TPT - 2 tubos (D01)	❄️ ❄️ 🔥	✓	✓	Control táctil	✓	1	✓
Jaga JDPC TW - 2 tubos (D11)	❄️ ❄️ 🔥	✓	✓	Termostato de ambiente integrado	✓	1	-
Jaga JDPC Smart BMS - 2 tubos (D21)	❄️ ❄️ 🔥	✓	✓	Termostato ambiente	-	1	-

BRIZA MODELO DE PARED 12 2 TUBOS

H	L	T	U	CAUDAL DE AIRE m³/h	DEEP COOLING TOTAL (condensación) Temperatura ambiente 27°C		REFRIGERACIÓN PERCEPTIBLE (condensación) Temperatura ambiente 27°C	CALEFACCIÓN Temperatura ambiente 20°C				NIVEL DE PRESIÓN SONORA dB(A)	CONSUMO DE ENERGÍA Wattios	CÓDIGO PEDIDO
					7/12 Wattios	7/12 Wattios	16/18 Wattios	35/30 Wattios	45/40 Wattios	50/45 Wattios	55/45 Wattios			
BZMW 041	075	12	2	64	284	201	115	223	406	497	538	18.5	1.6	BZMW 041 075 12 XXX 2 L CL DDD
			4	101	328	235	135	256	465	569	617	29.4	2.6	042 BL
			6	141	382	276	159	296	537	657	712	31.3	4.3	042 WO
			8	178	441	323	185	346	629	770	834	37.3	7.2	
			10	214	503	373	214	413	751	919	996	42.5	13.0	
	095	12	2	108	472	334	191	382	695	850	921	24.0	2.5	BZMW 041 095 12 XXX 2 L CL DDD
			4	172	529	379	217	421	764	935	1014	30.0	4.3	042 BL
			6	223	607	440	252	445	808	989	1072	36.8	7.2	042 WO
			8	287	707	518	297	555	1009	1234	1338	41.5	11.5	
			10	346	828	614	352	680	1236	1513	1640	44.5	18.0	
	125	12	2	146	773	547	313	602	1093	1338	1450	24.6	2.6	BZMW 041 125 12 XXX 2 L CL DDD
			4	221	845	605	347	672	1222	1495	1620	30.2	4.8	042 BL
			6	298	953	691	396	765	1389	1700	1843	37.0	8.0	042 WO
			8	381	1106	811	465	895	1626	1991	2157	42.5	14.0	
			10	448	1314	974	559	1081	1963	2403	2604	47.0	24.0	
145	12	2	173	1015	718	412	742	1348	1650	1788	25.7	2.8	BZMW 041 145 12 XXX 2 L CL DDD	
		4	268	1097	785	450	842	1529	1872	2028	30.5	5.5	042 BL	
		6	373	1215	881	505	964	1751	2143	2323	37.3	10.3	042 WO	
		8	466	1390	1019	584	1126	2046	2505	2714	43.0	18.5		
		10	510	1640	1216	698	1347	2448	2996	3247	47.0	28.8		
055	075	12	2	81	419	296	170	346	629	770	835	19.2	2.0	BZMW 055 075 12 XXX 2 L CL DDD
			4	118	521	373	214	421	765	936	1014	25.2	3.2	056 BL
			6	154	617	447	256	495	899	1100	1193	32.2	5.5	056 WO
			8	193	705	517	296	568	1032	1263	1369	38.1	9.6	
			10	228	781	579	332	641	1164	1424	1544	42.5	16.8	
	095	12	2	116	728	515	295	557	1012	1238	1342	23.0	2.2	BZMW 055 095 12 XXX 2 L CL DDD
			4	176	872	624	358	688	1250	1530	1658	27.8	3.6	056 BL
			6	238	1025	743	426	819	1488	1821	1973	34.4	5.7	056 WO
			8	291	1171	859	492	944	1716	2100	2276	39.9	9.6	
			10	332	1294	959	550	1060	1927	2358	2555	43.5	15.6	
	125	12	2	153	1170	827	474	881	1601	1960	2124	23.1	2.8	BZMW 055 125 12 XXX 2 L CL DDD
			4	236	1387	993	569	1094	1988	2433	2636	29.1	5.4	056 BL
			6	321	1628	1179	676	1307	2374	2906	3149	36.5	10.0	056 WO
			8	398	1863	1365	783	1509	2742	3356	3637	42.5	18.0	
			10	467	2062	1529	877	1690	3071	3759	4074	46.5	28.8	
145	12	2	182	1455	1029	590	1116	2027	2481	2689	25.0	2.8	BZMW 055 145 12 XXX 2 L CL DDD	
		4	270	1728	1237	709	1367	2484	3040	3295	30.8	5.5	056 BL	
		6	360	2030	1471	843	1630	2962	3625	3929	37.5	10.0	056 WO	
		8	455	2324	1704	977	1884	3424	4191	4542	42.8	18.0		
		10	531	2575	1910	1095	2110	3834	4692	5085	46.5	28.8		

Emisión medida de acuerdo a EN16430

Nivel presión sonora según ISO 3741:2010, a 2 m de la unidad y suponiendo una atenuación de la estancia de 8 dB(A) / volumen de la estancia 100 m³ / tiempo de reverberación de 0.5 sec.

Cálculos para otras temperaturas: jaga.com/selection-tools

BRIZA MODELO DE PARED 12 4 TUBOS

SUMINISTRO ESTÁNDAR

Coreline: Carcasa clásica con rejilla superior de líneas limpias, formada por lamas finas que abarcan todo el ancho del equipo

- revestimiento de chapa de acero galvanizado sendzimir
- interior robusto de acero galvanizado electrolítico
- bandeja de condensación con conexión para el desagüe
- intercambiadores de calor de cobre y aluminio con revestimiento hidrofílico
- ventilador(es) tangencial(es) EC
- filtro de aire de acero inoxidable

PLUG & PLAY

- alimentación integrada 230 V
- sets de conexión pre-montado
- control de temperatura según la versión Plug & Play seleccionada

COLORES

Carcasa

Colores estándar

- blanco tráfico RAL 9016 (133), "soft touch" satinado ligeramente estructurado
- gris metálico arena (001), lacado con fina textura metálica
- off-black (145). "Soft touch" lacado mate ligeramente estructurado

Otros colores

ver carta de colores Jaga

CONEXIÓN

Estándar

- conexiones hidráulicas en el lado izquierdo
- intercambiador de calor grande: G 1/2" conexión
- pequeño intercambiador de calor: G 1/2" conexión
- conexión por bornes para la conexión eléctrica, de serie a la derecha, se conecta mediante una fuente de alimentación externa de 24 VDC

Opcional

Conexión hidráulica derecha, conexión eléctrica izquierda. Código de conexión **R** en vez de **L**. Sin sobrecoste.

CÓDIGO PEDIDO

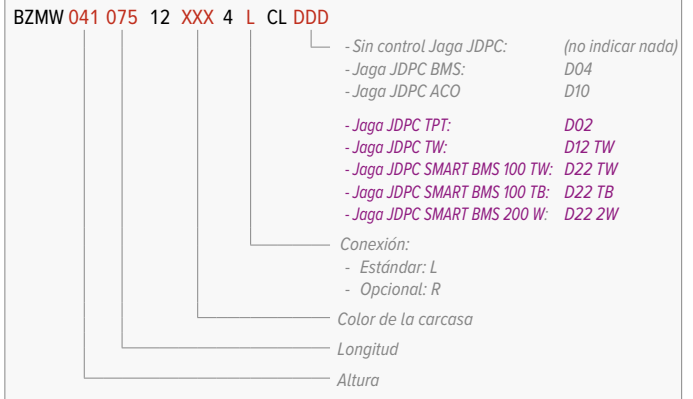

SE PUEDE PEDIR OPCIONALMENTE

- controlador Jaga JDPC premontado: Jaga JDPC BMS (D04) o Jaga JDPC ACO (D10)
- 2 x set de válvulas: set 295 (con actuador termoeléctrico) o set 290 (Con 2 detentores)
- 2 x latiguillos flexibles de inox (por par)
- fuente de alimentación: Fuente de alimentación estanca o fuente de alimentación para carril DIN
- termostato (0-10V) fuera del equipo

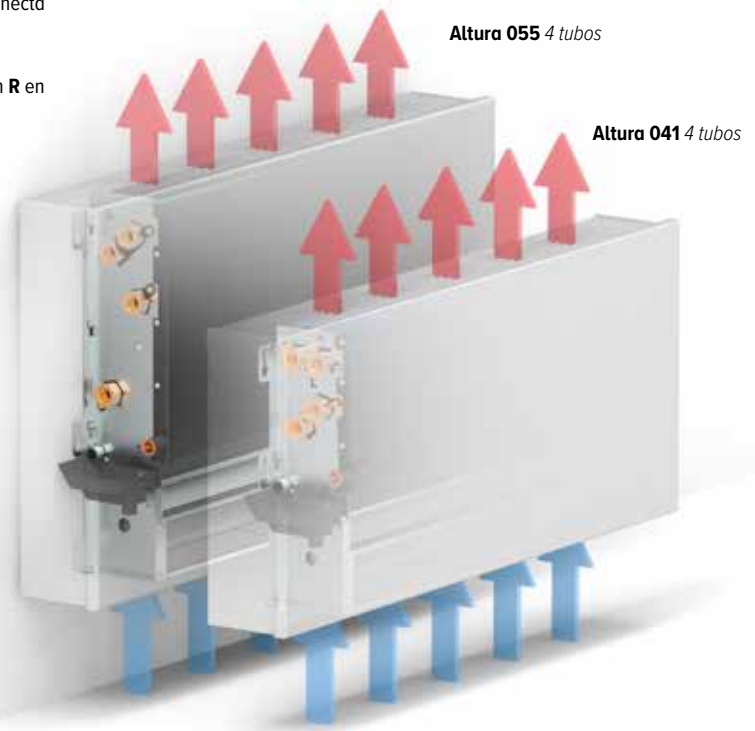

CONTROL

CONTROL ESTÁNDAR: SIN CONTROL JAGA JDPC

El ventilador se puede controlar directamente mediante una señal de control externa de 0-10 V (termostato o BMS/domótica). En este caso, no hay ningún sensor de temperatura del agua, por lo que el ventilador puede ponerse en marcha independientemente de la temperatura del agua en el intercambiador de calor.

Control Jaga JDPC opcional premontado

Un ventilador-convector puede equiparse opcionalmente con un JDPC (Jaga Dynamic Product Controller). Este control lleva un sensor de temperatura del agua en el intercambiador de calor que evita que el ventilador se active cuando no debe. El ventilador solo se pone en marcha cuando la temperatura del agua es adecuada para el modo de funcionamiento solicitado. De este modo, se evita el aire frío en modo calefacción y el aire caliente en modo refrigeración.

CÓDIGO	POSICIÓN	SET DE VÁLVULAS (PREMONTADO)	FUENTE DE ALIMENTACIÓN (PREMONTADO)	CONTROL	CONTROL EXTERNO 0..10V	SENSOR DE TEMPERATURA DE AGUA	SENSOR DE TEMPERATURA DE AMBIENTE
Jaga JDPC BMS - 4 tubos (D04)	❄️ ❄️ 🔥	-	-	-	✓	2	-
Jaga JDPC ACO - 4 tubos (D10)	❄️ ❄️ 🔥	-	-	Control táctil	-	2	✓
Jaga JDPC TPT - 4 tubos (D02)	❄️ ❄️ 🔥	✓	✓	Control táctil	✓	2	✓
Jaga JDPC TW - 4 tubos (D12)	❄️ ❄️ 🔥	✓	✓	Termostato de ambiente integrado	✓	2	-
Jaga JDPC Smart BMS - 4 tubos (D22)	❄️ ❄️ 🔥	✓	✓	Termostato ambiente	-	2	-

BRIZA MODELO DE PARED 12 4 TUBOS

ALTURA H cm	LONGITUD L cm	TIPO T	VOLTAJE DE CONTROL U V	CAUDAL DE AIRE m³/h	DEEP COOLING TOTAL (condensación) Temperatura ambiente 27°C		REFRIGERACIÓN PERCEPTIBLE (condensación) Temperatura ambiente 27°C		REFRIGERACIÓN (sin condensación) Temperatura ambiente 27°C		CALEFACCIÓN Temperatura ambiente 20°C				NIVEL DE PRESIÓN SONORA dB(A)	CONSUMO DE ENERGÍA Wattios	CÓDIGO PEDIDO
					7/12 Wattios	7/12 Wattios	16/18 Wattios	35/30 Wattios	45/40 Wattios	50/45 Wattios	55/45 Wattios						
BZMW 041 075 12			2	29	228	161	92	173	314	384	416	18.5	1.8	BZMW 041 075 12 XXX 4 L CL DDD			
				61	267	191	109	208	378	462	501	29.4	3.0				
				86	308	223	128	235	426	522	566	31.3	4.8				
				116	353	259	149	277	504	616	668	37.3	8.0				
				143	402	298	171	331	601	735	797	42.5	13.7				
041 095 12			2	52	364	257	148	300	544	666	722	24.0	2.0	BZMW 041 095 12 XXX 4 L CL DDD			
				92	430	308	177	334	607	742	805	30.0	3.4				
				144	492	356	204	378	688	842	912	36.8	5.7				
				194	564	413	237	445	808	989	1072	41.5	8.4				
				229	662	491	282	544	989	1211	1312	44.5	14.4				
041 125 12			2	73	592	418	240	476	865	1059	1148	24.6	2.3	BZMW 041 125 12 XXX 4 L CL DDD			
				149	673	482	276	535	973	1190	1290	30.2	4.1				
				220	765	554	318	611	1111	1359	1473	37.0	7.4				
				278	884	648	372	717	1302	1594	1727	42.5	12.6				
				364	1051	780	447	864	1570	1922	2083	47.0	20.9				
041 145 12			2	89	717	507	291	589	1070	1310	1420	25.7	2.5	BZMW 041 145 12 XXX 4 L CL DDD			
				158	840	601	345	674	1224	1498	1623	30.5	4.5				
				227	964	698	400	772	1403	1717	1860	37.3	9.0				
				289	1114	816	468	901	1637	2004	2171	43.0	17.0				
				382	1312	973	558	1078	1958	2397	2597	47.0	28.8				
BZMW 055 075 12			2	27	340	240	138	151	274	336	364	19.2	1.6	BZMW 055 075 12 XXX 4 L CL DDD			
				67	396	284	163	172	313	383	415	25.2	2.2				
				107	464	336	193	193	350	428	464	32.2	3.6				
				137	531	389	223	228	415	508	550	38.1	6.3				
				171	586	434	249	273	496	606	657	42.5	10.3				
055 095 12			2	72	555	392	225	247	450	550	596	23.0	2.1	BZMW 055 095 12 XXX 4 L CL DDD			
				123	654	468	268	276	501	614	665	27.8	3.4				
				168	764	554	318	309	562	688	745	34.4	5.9				
				228	873	640	367	366	666	815	883	39.9	10.0				
				257	969	719	412	449	815	998	1081	43.5	15.6				
055 125 12			2	112	865	612	351	388	706	864	936	23.1	2.3	BZMW 055 125 12 XXX 4 L CL DDD			
				183	1038	743	426	445	809	990	1072	29.1	4.2				
				260	1224	887	509	505	917	1122	1216	36.5	7.5				
				328	1401	1027	589	594	1079	1320	1431	42.5	12.8				
				385	1546	1147	658	712	1295	1584	1717	46.5	22.3				
055 145 12			2	126	1126	797	457	490	890	1090	1181	25.0	2.7	BZMW 055 145 12 XXX 4 L CL DDD			
				228	1302	932	534	555	1009	1235	1339	30.8	5.2				
				304	1521	1102	632	635	1153	1412	1530	37.5	9.1				
				393	1742	1277	732	741	1347	1649	1787	42.8	16.0				
				462	1928	1430	820	889	1615	1976	2142	46.5	27.3				

Emisión medida de acuerdo a EN16430

Nivel presión sonora según ISO 3741:2010, a 2 m de la unidad y suponiendo una atenuación de la estancia de 8 dB(A) / volumen de la estancia 100 m³ / tiempo de reverberación de 0.5 sec.

Cálculos para otras temperaturas: jaga.com/selection-tools

BRIZA MODELO DE PARED 22 2 TUBOS

SOON AVAILABLE
Plug & Play Smart BMS

SUMINISTRO ESTÁNDAR

Coreline: Carcasa clásica con rejilla superior de líneas limpias, formada por lamas finas que abarcan todo el ancho del equipo

Baseline: Carcasa sencilla y elegante con rejilla de salida de aire con marcadas líneas negras y textura de panel.

- revestimiento de chapa de acero galvanizado sendzimir
- interior robusto de acero galvanizado electrolítico
- bandeja de condensación con conexión para el desagüe
- intercambiadores de calor de cobre y aluminio con revestimiento hidrofílico
- ventilador(es) centrífugos con doble entrada de aire
- filtro reemplazable de tela de polipropileno (clase G2)

Baseline

- panel trasero lacado de chapa de acero galvanizado sendzimir
- componentes internos premontados en el panel trasero (suministrado con aislamiento)
- tobera de descarga de aluminio lacado con rejilla de nido de abeja lacada en negro intenso

PLUG & PLAY

- alimentación integrada 230 V
- set de conexión premontado
- control de temperatura según la versión Plug & Play seleccionada

COLORES

Carcasa

Colores estándar

- blanco tráfico RAL 9016 (133), "soft touch" satinado ligeramente estructurado
- gris metálico arena (001), lacado con fina textura metálica
- off-black (145). "Soft touch" lacado mate ligeramente estructurado

Otros colores

ver carta de colores Jaga

Panel trasero Baseline

negro azabache (104), "Soft touch" satinado ligeramente estructurado

Boca de descarga Baseline

negro azabache (104), "Soft touch" satinado ligeramente estructurado

CONEXIÓN

Estándar

- conexiones hidráulicas en el lado izquierdo, G 3/4" conexión
- clema para la conexión eléctrica de 230 VAC, para conectar la fuente de alimentación externa, en el lado derecho.

Opcional

Conexión hidráulica derecha, conexión eléctrica izquierda.

Código de conexión **RL** en vez de **LR**

Sin sobrecoste.

CÓDIGO PEDIDO

BAMW 063 090 22 XXX XX 2 LR CLG2DDD

- Sin control Jaga JDPC: (no indicar nada)
- Jaga JDPC BMS: D03
- Jaga JDPC ACO: D09

- Jaga JDPC TPT: D01
- Jaga JFCC TW: D11 TW
- Jaga JDPC SMART BMS 100 TW: D21 TW
- Jaga JDPC SMART BMS 100 TB: D21 TB
- Jaga JDPC SMART BMS 200 W: D21 2W

Versión:

- Coreline: CL
- Baseline: BL

Modelo: BT, FT, BF, FF

Color

Longitud

SE PUEDE PEDIR OPCIONALMENTE

- controlador Jaga JDPC premontado: Jaga JDPC BMS (D03) o Jaga JDPC ACO (D09)
- set de válvulas: set 301 (con actuador termoelectrico) o set 302 (Con 2 detentores)
- latiguillos flexibles de inox (por par)
- termostato (0-10V) fuera del equipo

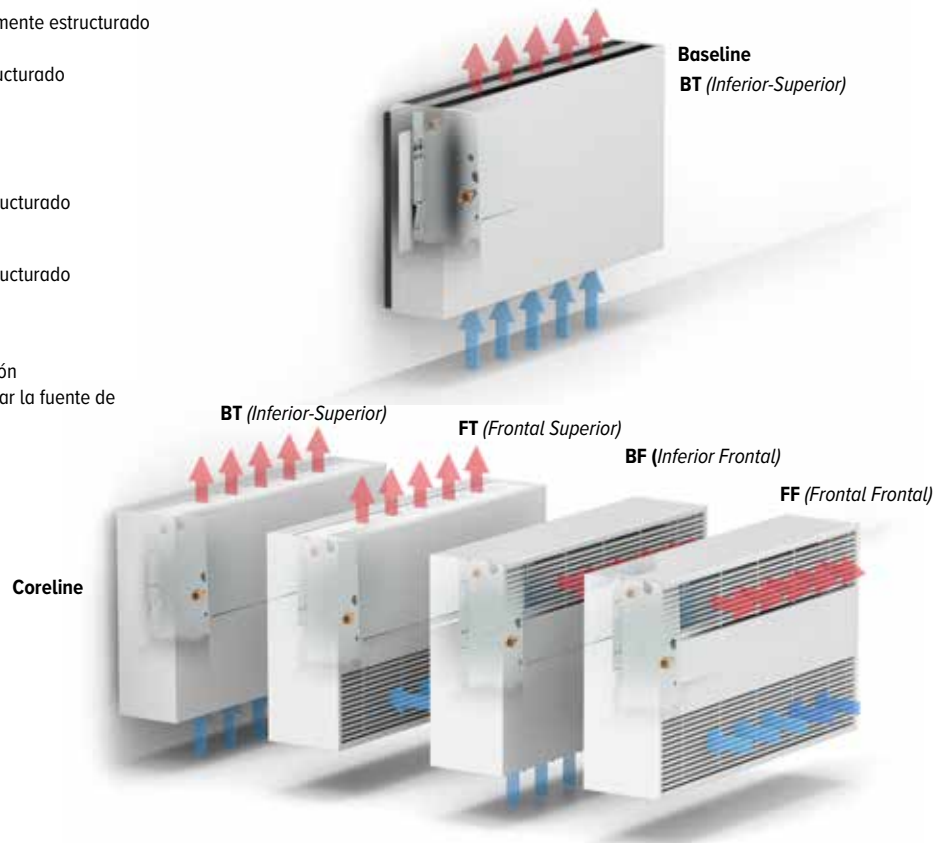

CONTROL

CONTROL ESTÁNDAR: SIN CONTROL JAGA JDPC

El ventilador se puede controlar directamente mediante una señal de control externa de 0-10 V (termostato o BMS/domótica). En este caso, no hay ningún sensor de temperatura del agua, por lo que el ventilador puede ponerse en marcha independientemente de la temperatura del agua en el intercambiador de calor.

Control Jaga JDPC opcional premontado

Un ventilador-convector puede equiparse opcionalmente con un JDPC (Jaga Dynamic Product Controller). Este control lleva un sensor de temperatura del agua en el intercambiador de calor que evita que el ventilador se active cuando no debe. El ventilador solo se pone en marcha cuando la temperatura del agua es adecuada para el modo de funcionamiento solicitado. De este modo, se evita el aire frío en modo calefacción y el aire caliente en modo refrigeración.

CÓDIGO	POSICIÓN	SET DE VÁLVULAS (PREMONTADO)	FUENTE DE ALIMENTACIÓN (PREMONTADO)	CONTROL	CONTROL EXTERNO 0..10V	SENSOR DE TEMPERATURA DE AGUA	SENSOR DE TEMPERATURA DE AMBIENTE
Jaga JDPC BMS - 2 tubos (D03)	❄️ ❄️ 🔥	-	-	-	✓	1	-
Jaga JDPC ACO - 2 tubos (D09)	❄️ ❄️ 🔥	-	-	Control táctil	-	1	✓
Jaga JDPC TPT - 2 tubos (D01)	❄️ ❄️ 🔥	✓	✓	Control táctil	✓	1	-
Jaga JDPC TW - 2 tubos (D11)	❄️ ❄️ 🔥	✓	✓	Termostato de ambiente integrado	✓	1	✓
Jaga JDPC Smart BMS - 2 tubos (D21)	❄️ ❄️ 🔥	✓	✓	Termostato ambiente	-	1	-

BRIZA MODELO DE PARED 22 2 TUBOS

ALTURA			INTENSIDAD MÁXIMA	VOLTAJE DE CONTROL	CAUDAL DE AIRE	DEEP COOLING TOTAL (condensación) Temperatura ambiente 27°C			REFRIGERACIÓN PERCEPTIBLE (condensación) Temperatura ambiente 27°C				NIVEL DE PRESIÓN SONORA	CONSUMO DE ENERGÍA	CÓDIGO PEDIDO
H	L	T				7/12	7/12	16/18	35/30	45/40	50/45	55/45			
cm	cm	cm	A	V	m ³ /h	Wattios	Wattios	Wattios	Wattios	Wattios	Wattios	Wattios	Wattios		
BAMW 063 090 22	0.06	2	116	872	623	338	264	520	653	716	25,5	3,6	BAMW 063 090 22 XXX BT 4 LR CL G2 DDD		
	0.09	4	221	1560	1116	605	360	708	890	974	35,0	8,3			
	0.16	6	308	2008	1436	779	431	847	1065	1167	42,5	16,1			
	0.26	8	391	2412	1725	935	491	965	1213	1329	46,5	29,0			
	0.36	10	434	2645	1891	1026	519	1021	1283	1406	51,0	38,2			
110 22	0.05	2	155	1279	915	446	307	603	758	830	20,5	3,5	BAMW 063 110 22 XXX BT 4 LR CL G2 DDD		
	0.09	4	284	2209	1579	771	487	958	1204	1318	29,5	8,3			
	0.17	6	396	2933	2097	1023	608	1196	1503	1646	39,0	16,7			
	0.29	8	503	3543	2533	1236	696	1369	1721	1885	45,0	30,1			
	0.41	10	591	3991	2853	1392	752	1478	1858	2035	49,0	43,8			
130 22	0.05	2	215	1616	1155	636	429	847	1067	1170	22,0	3,8	BAMW 063 130 22 XXX BT 4 LR CL G2 DDD		
	0.10	4	359	2804	2005	1104	632	1250	1574	1725	29,5	9,3			
	0.19	6	491	3767	2694	1483	777	1536	1934	2120	37,0	19,1			
	0.33	8	614	4557	3258	1794	881	1741	2193	2404	42,5	33,5			
	0.44	10	703	5060	3618	1992	940	1858	2340	2565	46,5	47,8			
160 22	0.12	2	290	1930	1380	694	767	1484	1855	2027	28,0	7,0	BAMW 063 160 22 XXX BT 4 LR CL G2 DDD		
	0.19	4	534	3345	2392	1203	1059	2048	2560	2798	36,0	16,6			
	0.31	6	730	4439	3174	1597	1262	2440	3050	3333	43,0	33,9			
	0.48	8	931	5524	3949	1987	1440	2785	3481	3805	49,0	59,4			
	0.64	10	1065	6224	4450	2239	1542	2983	3729	4075	52,5	83,5			
190 22	0.08	2	341	2112	1510	737	725	1390	1732	1891	25,0	7,0	BAMW 063 190 22 XXX BT 4 LR CL G2 DDD		
	0.15	4	614	3823	2733	1334	1135	2176	2712	2960	34,0	16,9			
	0.31	6	860	5322	3805	1857	1466	2810	3502	3822	41,0	34,8			
	0.55	8	1088	6670	4769	2327	1738	3332	4152	4533	47,0	61,8			
	0.73	10	1247	7595	5430	2650	1910	3661	4563	4981	51,0	89,2			
225 22	0.15	2	477	3594	2570	1266	1211	2326	2901	3167	31,5	10,7	BAMW 063 225 22 XXX BT 4 LR CL G2 DDD		
	0.26	4	845	6194	4428	2181	1798	3454	4307	4703	39,0	25,0			
	0.47	6	1170	8360	5977	2944	2246	4314	5381	5875	46,5	50,1			
	0.77	8	1477	10291	7358	3624	2608	5009	6247	6821	52,0	87,9			
	1.00	10	1670	11446	8183	4031	2805	5387	6718	7335	55,0	125,3			

Emisión medida de acuerdo a EN 1397

Nivel presión sonora según ISO 3741:2010, a 2 m de la unidad y suponiendo una atenuación de la estancia de 8 dB(A) / volumen de la estancia 100 m³ / tiempo de reverberación de 0.5 sec.

Cálculos para otras temperaturas: jaga.com/selection-tools

BRIZA MODELO DE PARED 22 4 TUBOS

SOON AVAILABLE
Plug & Play Smart BMS

SUMINISTRO ESTÁNDAR

Coreline: Carcasa clásica con rejilla superior de líneas limpias, formada por lamas finas que abarcan todo el ancho del equipo

- revestimiento de chapa de acero galvanizado sendzimir
- interior robusto de acero galvanizado electrolítico
- bandeja de condensación con conexión para el desagüe
- intercambiadores de calor de cobre y aluminio con revestimiento hidrofílico
- ventilador(es) centrífugos con doble entrada de aire
- filtro reemplazable de tela de polipropileno (clase G2)

PLUG & PLAY

- alimentación integrada 230 V
- sets de conexión pre-montado
- control de temperatura según la versión Plug & Play seleccionada

COLORES

Carcasa

Colores estándar

- blanco tráfico RAL 9016 (133), "soft touch" satinado ligeramente estructurado
- gris metálico arena (001), lacado con fina textura metálica
- off-black (145). "Soft touch" lacado mate ligeramente estructurado

Otros colores

ver carta de colores Jaga

CONEXIÓN

Estándar

- conexiones hidráulicas en el lado izquierdo
- intercambiador de calor grande: G 3/4" conexión
- pequeño intercambiador de calor: G 1/2" conexión
- clema para la conexión eléctrica de 230 VAC, para conectar la fuente de alimentación externa, en el lado derecho.

Opcional

Conexión hidráulica derecha, conexión eléctrica izquierda. Código de conexión **RL** en vez de **LR**

Sin sobrecoste.

CÓDIGO PEDIDO

BAMW 063 090 22 XXX XX 4 LR CLG2DDD

- Sin control Jaga JDPC: (no indicar nada)

- Jaga JDPC BMS: D04

- Jaga JDPC ACO: D10

- Jaga JDPC TPT: D02

- Jaga JFFC TW: D12 TW

- Jaga JDPC SMART BMS 100 TW: D22 TW

- Jaga JDPC SMART BMS 100 TB: D22 TB

- Jaga JDPC SMART BMS 200 W: D22 2W

Modelo: BT, FT, BF, FF

Color

Longitud

SE PUEDE PEDIR OPCIONALMENTE

- controlador Jaga JDPC premontado: Jaga JDPC BMS (D04) o Jaga JDPC ACO (D10)
- set de válvulas: set 301 y 98 (con actuador termoelectrónico o set 302 y 99 (Con 2 detentores))
- 2 x latiguillos flexibles de inox (por par)
- termostato (0-10V) fuera del equipo

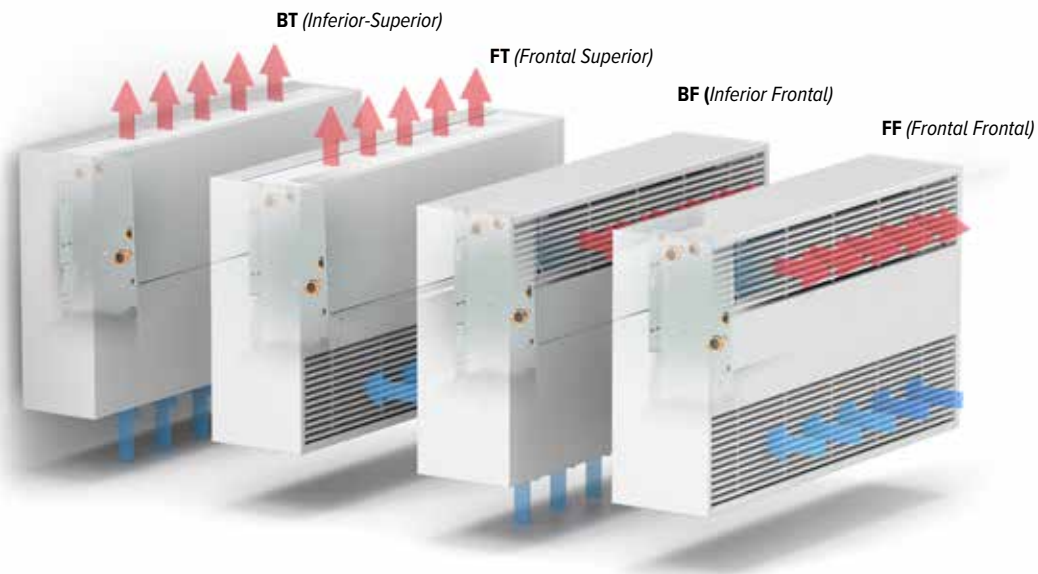

CONTROL

CONTROL ESTÁNDAR: SIN CONTROL JAGA JDPC

El ventilador se puede controlar directamente mediante una señal de control externa de 0-10 V (termostato o BMS/domótica). En este caso, no hay ningún sensor de temperatura del agua, por lo que el ventilador puede ponerse en marcha independientemente de la temperatura del agua en el intercambiador de calor.

Control Jaga JDPC opcional premontado

Un ventilador-convector puede equiparse opcionalmente con un JDPC (Jaga Dynamic Product Controller). Este control lleva un sensor de temperatura del agua en el intercambiador de calor que evita que el ventilador se active cuando no debe. El ventilador solo se pone en marcha cuando la temperatura del agua es adecuada para el modo de funcionamiento solicitado. De este modo, se evita el aire frío en modo calefacción y el aire caliente en modo refrigeración.

CÓDIGO	POSICIÓN	SET DE VÁLVULAS (PREMONTADO)	FUENTE DE ALIMENTACIÓN (PREMONTADO)	CONTROL	CONTROL EXTERNO 0..10V	SENSOR DE TEMPERATURA DE AGUA	SENSOR DE TEMPERATURA DE AMBIENTE
Jaga JDPC BMS - 4 tubos (D04)	❄️ ❄️ 🔥	-	-	-	✓	2	-
Jaga JDPC ACO - 4 tubos (D10)	❄️ ❄️ 🔥	-	-	Control táctil	-	2	✓
Jaga JDPC TPT - 4 tubos (D02)	❄️ ❄️ 🔥	✓	✓	Control táctil	✓	2	✓
Jaga JDPC TW - 4 tubos (D12)	❄️ ❄️ 🔥	✓	✓	Termostato de ambiente integrado	✓	2	-
Jaga JDPC Smart BMS - 4 tubos (D22)	❄️ ❄️ 🔥	✓	✓	Termostato ambiente	-	2	-

BRIZA MODELO DE PARED 22 4 TUBOS

ALTURA			INTENSIDAD MÁXIMA	VOLTAJE DE CONTROL	CAUDAL DE AIRE	DEEP COOLING TOTAL (condensación) Temperatura ambiente 27°C		REFRIGERACIÓN PERCEPTIBLE (condensación) Temperatura ambiente 27°C	REFRIGERACIÓN (sin condensación) Temperatura ambiente 27°C	CALEFACCIÓN Temperatura ambiente 20°C				NIVEL DE PRESIÓN SONORA	CONSUMO DE ENERGÍA	CÓDIGO PEDIDO
H	L	T				7/12	7/12			16/18	35/30	45/40	50/45			
cm	cm	cm	A	V	m³/h	Wattios	Wattios	Wattios	Wattios	Wattios	Wattios	Wattios	Wattios	dB(A)	Wattios	
BAMW 063 090 22	059	0.06	2	116	872	623	338	264	520	653	716	25,5	3,6	BAMW 063 090 22 XXX BT 4 LR CL G2 DDD		
		0.09	4	221	1560	1116	605	360	708	890	974	35,0	8,3	059 BL		
		0.16	6	308	2008	1436	779	431	847	1065	1167	42,5	16,1			
		0.26	8	391	2412	1725	935	491	965	1213	1329	46,5	29,0			
		0.36	10	434	2645	1891	1026	519	1021	1283	1406	51,0	38,2			
110 22		0.05	2	155	1279	915	446	307	603	758	830	20,5	3,5	BAMW 063 110 22 XXX BT 4 LR CL G2 DDD		
		0.09	4	284	2209	1579	771	487	958	1204	1318	29,5	8,3	059 BL		
		0.17	6	396	2933	2097	1023	608	1196	1503	1646	39,0	16,7			
		0.29	8	503	3543	2533	1236	696	1369	1721	1885	45,0	30,1			
		0.41	10	591	3991	2853	1392	752	1478	1858	2035	49,0	43,8			
130 22		0.05	2	215	1616	1155	636	429	847	1067	1170	22,0	3,8	BAMW 063 130 22 XXX BT 4 LR CL G2 DDD		
		0.10	4	359	2804	2005	1104	632	1250	1574	1725	29,5	9,3	059 BL		
		0.19	6	491	3767	2694	1483	777	1536	1934	2120	37,0	19,1			
		0.33	8	614	4557	3258	1794	881	1741	2193	2404	42,5	33,5			
		0.44	10	703	5060	3618	1992	940	1858	2340	2565	46,5	47,8			
160 22		0.12	2	290	1930	1380	694	767	1484	1855	2027	28,0	7,0	BAMW 063 160 22 XXX BT 4 LR CL G2 DDD		
		0.19	4	534	3345	2392	1203	1059	2048	2560	2798	36,0	16,6	059 BL		
		0.31	6	730	4439	3174	1597	1262	2440	3050	3333	43,0	33,9			
		0.48	8	931	5524	3949	1987	1440	2785	3481	3805	49,0	59,4			
		0.64	10	1065	6224	4450	2239	1542	2983	3729	4075	52,5	83,5			
190 22		0.08	2	341	2112	1510	737	725	1390	1732	1891	25,0	7,0	BAMW 063 190 22 XXX BT 4 LR CL G2 DDD		
		0.15	4	614	3823	2733	1334	1135	2176	2712	2960	34,0	16,9	059 BL		
		0.31	6	860	5322	3805	1857	1466	2810	3502	3822	41,0	34,8			
		0.55	8	1088	6670	4769	2327	1738	3332	4152	4533	47,0	61,8			
		0.73	10	1247	7595	5430	2650	1910	3661	4563	4981	51,0	89,2			
225 22		0.15	2	477	3594	2570	1266	1211	2326	2901	3167	31,5	10,7	BAMW 063 225 22 XXX BT 4 LR CL G2 DDD		
		0.26	4	845	6194	4428	2181	1798	3454	4307	4703	39,0	25,0	059 BL		
		0.47	6	1170	8360	5977	2944	2246	4314	5381	5875	46,5	50,1			
		0.77	8	1477	10291	7358	3624	2608	5009	6247	6821	52,0	87,9			
		1.00	10	1670	11446	8183	4031	2805	5387	6718	7335	55,0	125,3			

Emisión medida de acuerdo a EN 1397

Nivel presión sonora según ISO 3741:2010, a 2 m de la unidad y suponiendo una atenuación de la estancia de 8 dB(A) / volumen de la estancia 100 m³ / tiempo de reverberación de 0.5 sec.

Cálculos para otras temperaturas: jaga.com/selection-tools

jaga

CLIMATE
DESIGNERS

**CONEXIÓN
HIDRÁULICA**





BRIZA CONEXIÓN HIDRÁULICA - VALVULERÍA

SET 289



KVS 0.8 - pre-ajuste de 6 posiciones

CÓDIGO

CODY B18 24 4...	24 VDC
CODY B18 23 4...	230 VAC

completar con el código del racor

SET 288



KV 1.65

CÓDIGO

CODY L01 00 4...

completar con el código del racor

SET 295



KVS 0.8

CÓDIGO

CODY SC5 24 4...	24 VDC
CODY SC5 10 4...	0..10 VDC

completar con el código del racor

SET 290



CÓDIGO

CODY LOC 00 4...

completar con el código del racor

LATIGUILLOS FLEXIBLES DE INOX 1/2"



CÓDIGO

CÓDIGO	Longitud	
7990 068	200 < 260 mm	2 piezas

RACORES EUROCONO

Ejemplo de pedido

Completar el código de pedido del set de conexiones con el código de los racores según el tubo y el Ø utilizados. Incluido en el precio de los sets de conexión.

código set conexión código de racores de conexión
CODY B18 23 4 620

CÓDIGO	TUBERÍAS Ø
112	12/1
114	14/1
115	15/1
116	16/1
118	18/1

CÓDIGO	TUBERÍAS Ø
612	12/2
614	14/2
616	16/2
618	18/2

CÓDIGO	TUBERÍAS Ø
615	15/2.5
619	16/1.5
620	20/2

BRIZA CONEXIÓN HIDRÁULICA - VALVULERÍA

intercambiador de calor,
grande / pequeño

BRIZA 22 / BRIZA 26

BRIZA 22 / BRIZA 26

SET 301



VÁLVULA DE IMPULSIÓN Kv máx. 3.4 DETENTOR Kv máx. 2.5

CÓDIGO		
CODY WA5 24 0	sin racores	24 VDC
CODY WA5 23 0	sin racores	230 VAC
CODY WA5 24 4...	con racores	24 VDC
CODY WA5 23 4...	con racores	230 VAC

completar con el código del racor

2 tubos

4 tubos

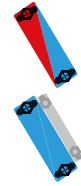

✓
✓
✓
✓

-
-
-
-

SET 302



CÓDIGO		
CODY LO5 00 0	sin racores	
CODY LO5 00 4...	con racores	

completar con el código del racor

✓
✓

-
-

SET 98



Kv 1.5 sin preajuste		
CÓDIGO		
CODY WA4 24 0	sin racores	24 VDC
CODY WA4 23 0	sin racores	230 VAC
CODY WA4 24 4...	con racores	24 VDC
CODY WA4 23 4...	con racores	230 VAC

completar con el código del racor

-
-
-
-

✓
✓
✓
✓

SET 99



CÓDIGO		
CODY LOM 00 0	sin racores	
CODY LOM 00 4...	con racores	

completar con el código del racor

-
-

✓
✓

LATIGUILLOS FLEXIBLES DE INOX



CÓDIGO	TUBERÍAS Ø	Longitud	
8776 00010002	3/4"	300 < 600 mm	2 piezas
7990 068	1/2"	200 < 260 mm	2 piezas

✓
-

-
✓

RACORES EUROCONO

Ejemplo de pedido

Completar el código de pedido del set de conexiones con el código de los racores según el tubo y el Ø utilizados. Incluido en el precio de los sets de conexión.

código set conexión código de racores de conexión
CODY WA 24 4 620

CÓDIGO	TUBERÍAS Ø	CÓDIGO	TUBERÍAS Ø	CÓDIGO	TUBERÍAS Ø
112	12/1	612	12/2	615	15/2.5
114	14/1	614	14/2	619	16/1.5
115	15/1	616	16/2	620	20/2
116	16/1	618	18/2		
118	18/1				

BRIZA PÉRDIDAS DE CARGA HIDRÁULICAS

BITUBO - KV ESTÁNDAR

PRE-AJUSTE	1	2	3	4	5	6	KVS
KV	0.10	0.20	0.30	0.40	0.50	0.60	0.80
2 TUBOS	✓	✓	✓	✓	✓	✓	-

JAGA VÁLVULA
EUROCONO 3/4"
5090.4407



Set: 295

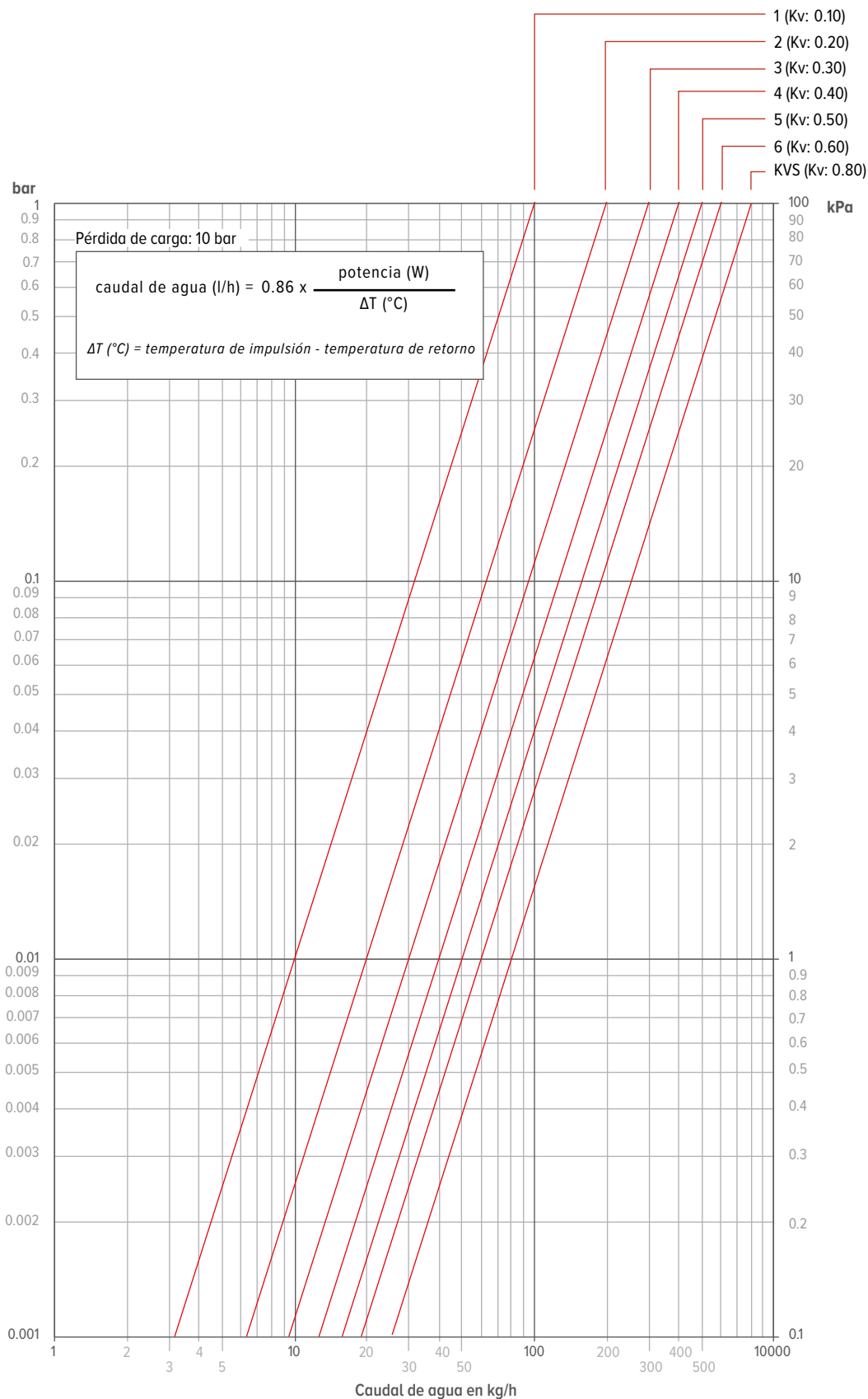

BRIZA PÉRDIDAS DE CARGA HIDRÁULICAS

PRE-AJUSTE	1	2	3	4	5	6	7	8	9
NÚMERO DE VUELTAS	1.25	1.50	1.75	2.00	2.50	3.00	3.50	4.00	abierto
KV	0.14	0.20	0.31	0.43	0.60	0.79	1.00	1.20	1.35

JAGA DETENTORES EUROCONO 3/4" RECTA

5094 4431



Set: 290, 295

JAGA DETENTORES 1/2" HEMBRA RECTA

5090 109



Set: 98, 99

JAGA DETENTORES 1/2" HEMBRA ESCUADRA

5090 110



Set: 289, 288

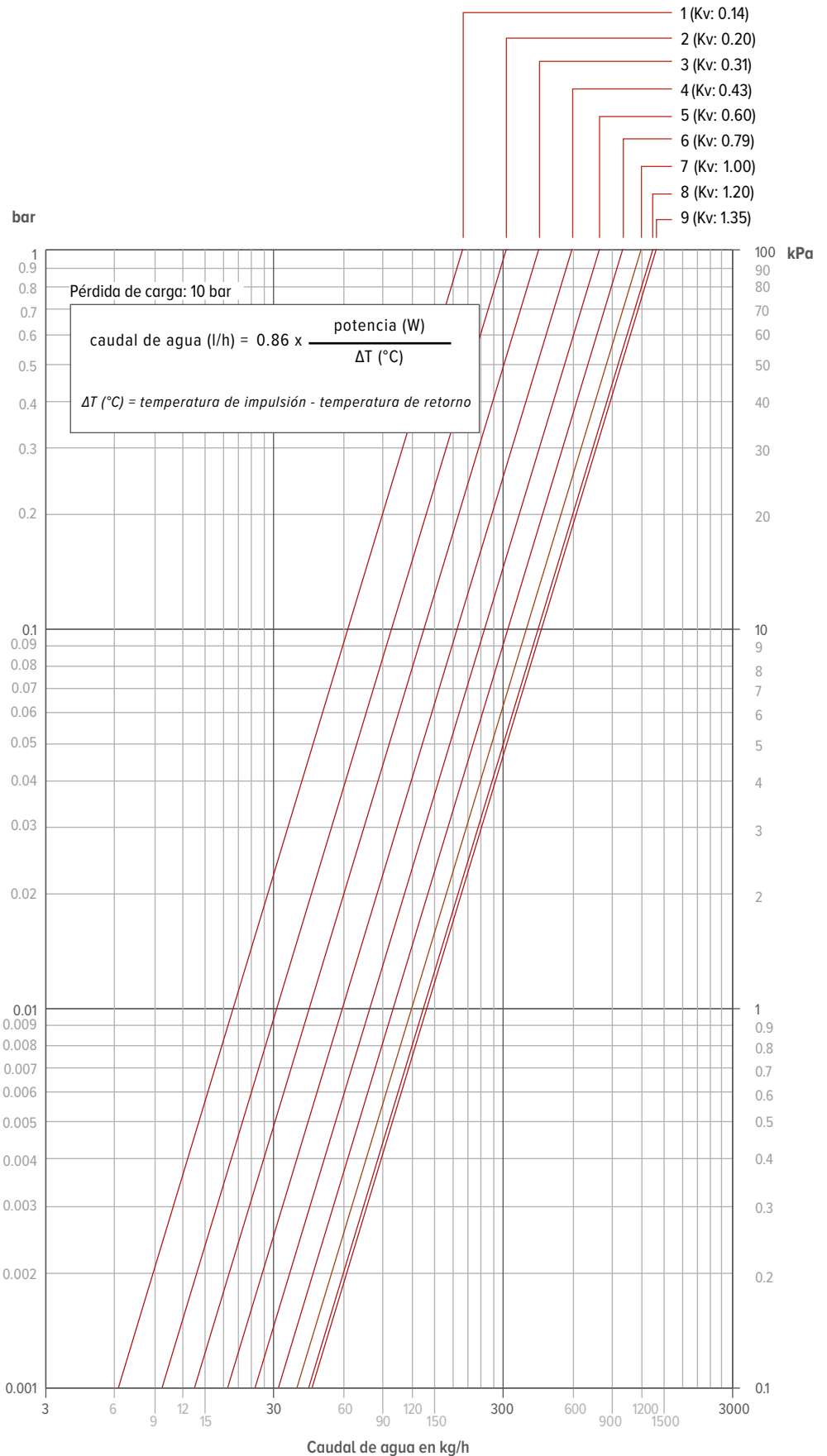

BRIZA PÉRDIDAS DE CARGA HIDRÁULICAS

KV 3.4

VÁLVULA ESCUADRA INVERTIDA JAGA
 3/4" MACHO PARA CONEXIÓN A 3/4"
 HEMBRA DN 20
 5090 701



Set 301

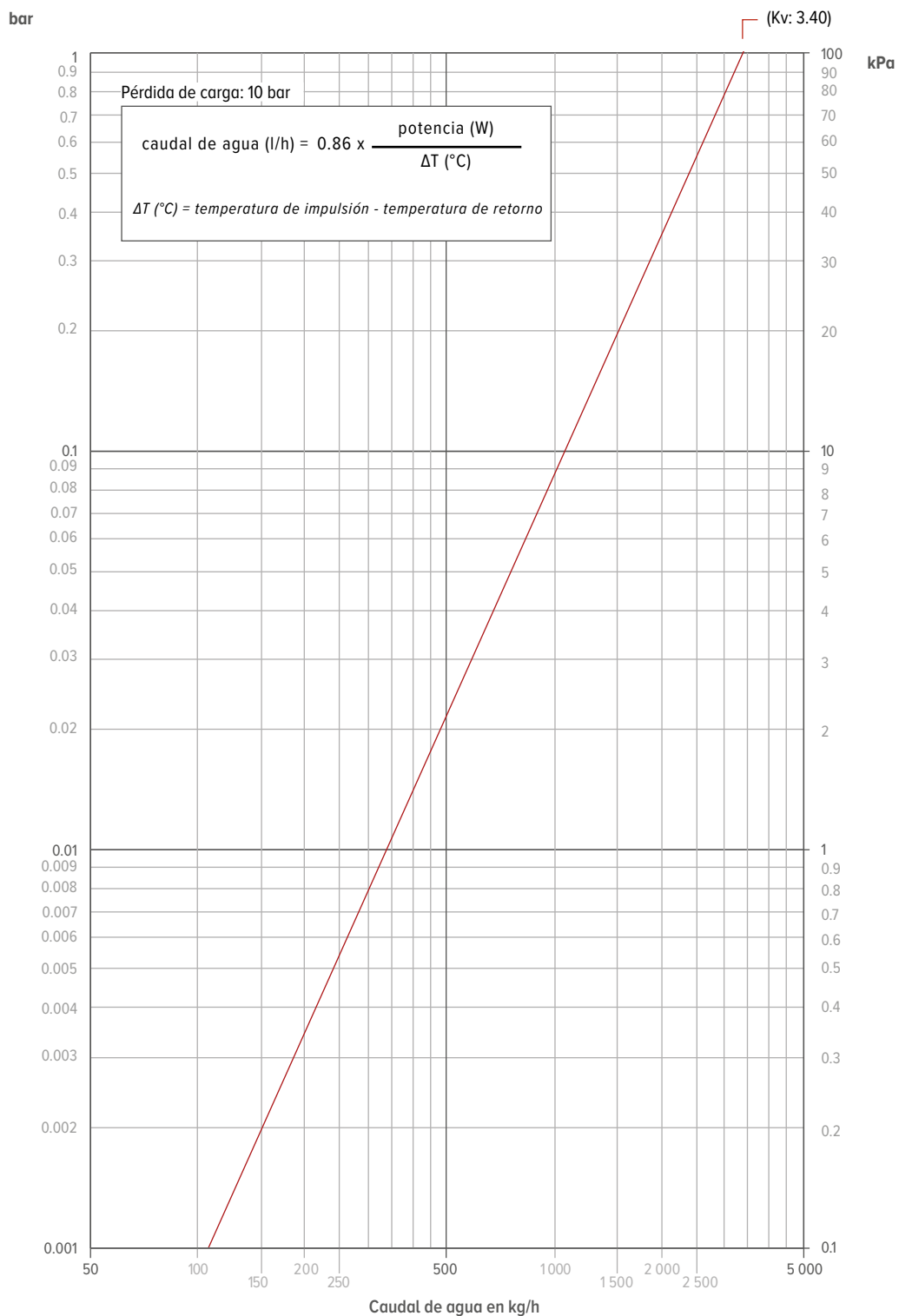

BRIZA PÉRDIDAS DE CARGA HIDRÁULICAS

NÚMERO DE VUELTAS	2	3	4	abierto
KV	0.8	1.5	2.1	2.5

DETENTOR RECTO JAGA 3/4" MACHO PARA CONEXIÓN A 3/4" HEMBRA DN 20

5090 702



Set 301, 302

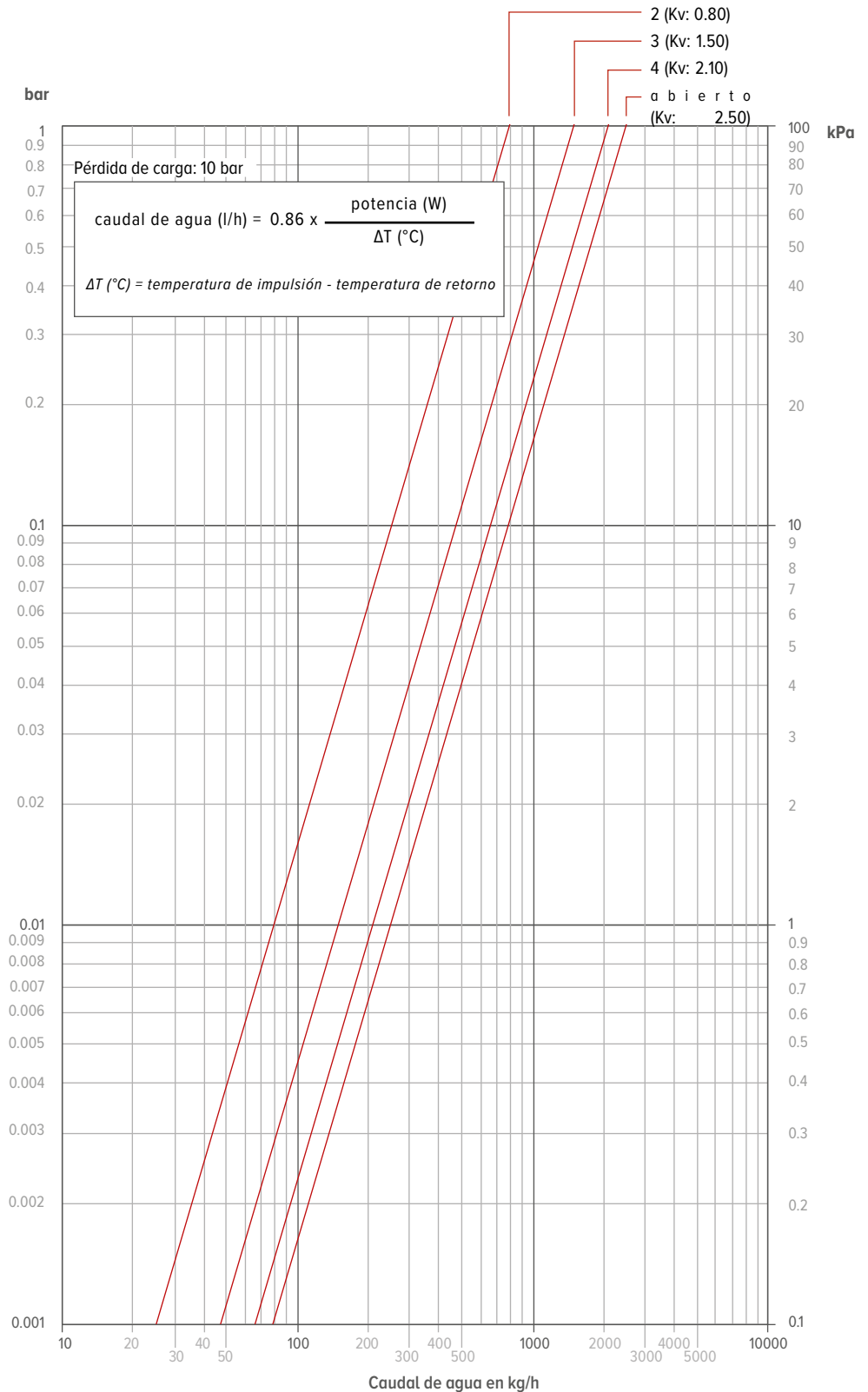

BRIZA BOMBA DE CONDENSADOS



DESCRIPCIÓN

- Muy silencioso:** Ideal para instalar en cualquier espacio.
- Protección IP64:** Protección óptima contra el polvo y las salpicaduras.
- Conectores Plug&Play:** Instalación y mantenimiento rápidos y sencillos.
- Depósito transparente:** Visión directa del estado para un mantenimiento rápido.
- Salida de latón:** Resistencia y fiabilidad garantizadas.
- Carcasa de espuma patentada:** Más silencioso y fácil de instalar.

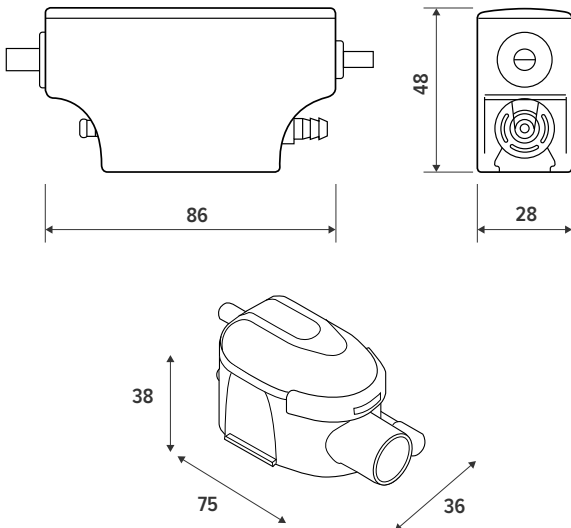

VOLUMEN DE AIRE

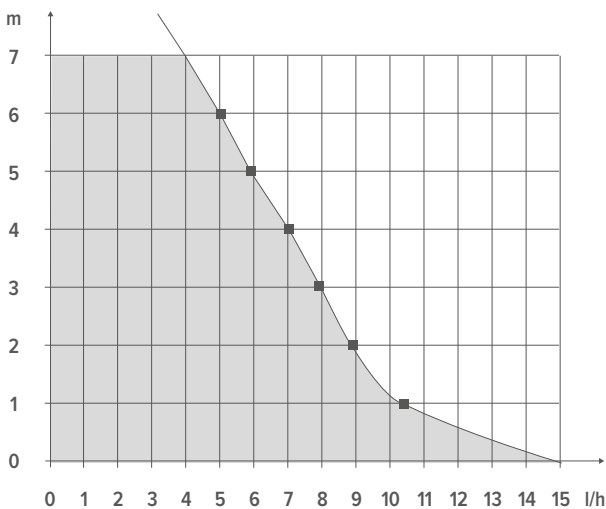

SUMINISTRO ESTÁNDAR

- Bomba
- Depósito con manguera de purgado
- Cable de alimentación/alarma
- Soporte para bomba
- Soporte para depósito
- Cinta adhesiva de doble cara
- Manguera de admisión
- Manguera de aspiración (1,8 m)
- 1 Abrazadera

ESPECIFICACIONES

Caudal máximo (l/h)	15
Altura máxima de aspiración (m)	2
Altura máxima de descarga (m)	10
Potencia eléctrica (W)	19
Tensión nominal (VAC)	220 / 240
Frecuencia (Hz)	50 / 60
Alarma	NO-NC 5A
Nivel sonoro (dB(A))	19.7
Grado de protección	IP64
Protección térmica	✓
Ciclo de trabajo (%)	100
Longitud del cable de alimentación/alarma (m)	1.6

Si es necesario, la bomba puede funcionar el 100% del tiempo.

DECLARACIÓN DE USO DE LA BOMBA DE CONDENSACIÓN MINI FLOWATCH 2 SILENCE:



Para un funcionamiento correcto, es esencial seguir al pie de la letra las instrucciones de instalación. Una instalación incorrecta o el incumplimiento de las instrucciones puede provocar graves daños por agua.

IMPORTANTE PARA LA INSTALACIÓN Y EL USO

- Lee y sigue siempre las instrucciones incluidas.
- Instala el módulo flotador perfectamente horizontal y utiliza la cinta adhesiva suministrada para una fijación estable.
- Conecta siempre la ventilación del módulo del flotador por encima del nivel del agua de la bandeja de goteo.
- Utiliza siempre el diámetro correcto del cristal (Ø 6 mm interno / Ø 9 mm externo); nunca lo aumentes.
- Respeta la altura máxima de aspiración y de descarga en relación con la producción de agua de condensación del equipo.
- Asegúrate de que haya suficiente espacio de ventilación alrededor de la bomba.
- La bomba nunca debe colocarse en exteriores ni en espacios susceptibles de congelarse.
- El conducto de condensación no debe estar pellizcado ni doblado; si es necesario, utiliza un guía o un codo de plástico de 90°.
- Utiliza siempre todos los accesorios y correas de sujeción suministrados para evitar que la manguera se suelte.
- Proporciona una fuente de alimentación eléctrica independiente (separada del equipo de refrigeración) para que la bomba pueda permanecer siempre activa.
- La bomba está protegida contra la entrada de agua (IP64).

MANTENIMIENTO Y SEGURIDAD

- Comprueba el módulo del flotador al menos dos veces al año para detectar posibles obstrucciones o suciedad. En entornos contaminados, esta comprobación debe realizarse con mayor frecuencia.
- Limpia también el prefiltro en cada revisión.
- No utilices productos de limpieza agresivos, ya que pueden dañar la bomba. Solo se permiten productos certificados con documentos de seguridad.
- La bomba está equipada con un contacto de alarma; asegúrate de que esté SIEMPRE conectado para que la unidad condensadora se apague inmediatamente en caso de obstrucciones.

RESPONSABILIDAD

JAGA NV no se hace responsable de los daños causados por una instalación incorrecta, un mantenimiento insuficiente o el incumplimiento de estas instrucciones.



BRIZA EMPOTRADO EN TECHO

SENSOR DE NIVEL DE CONDENSADOS



sensor para controlar el nivel de condensación en la bandeja de condensación

- Normalmente cerrado (NC)
- Carga de contacto máxima 10 W
- Tensión de contacto máxima 100 VDC
- Corriente de conmutación máxima 0.5 A

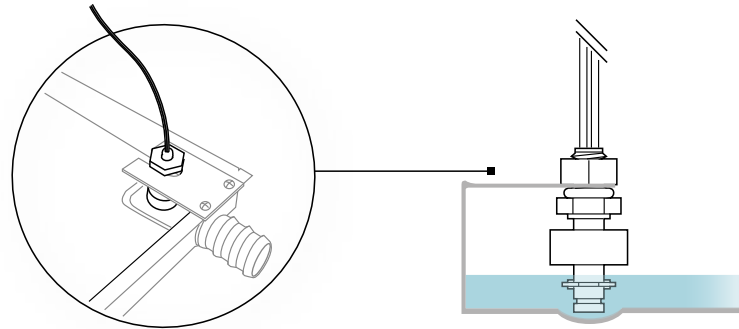
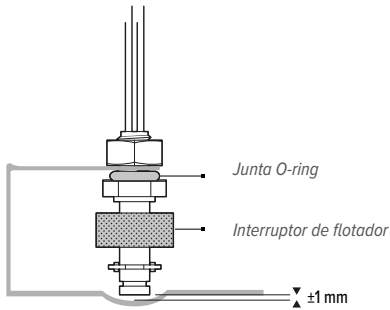

CALUS
E316052

SOPORTE PARA MONTAJE DEL SENSOR DE NIVEL



Soporte para fijar el sensor de nivel en la bandeja de condensación.

- Los orificios de montaje están preperforados en la bandeja de condensación.
- LACADO
- Espesor: 1 mm
- Se incluyen de serie dos remaches para el montaje.

BANDEJA DE CONDENSADOS PARA LAS VÁLVULAS CON DESAGÜE Ø 2 CM

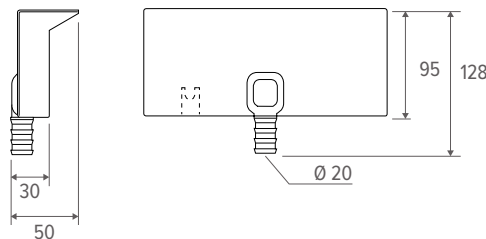
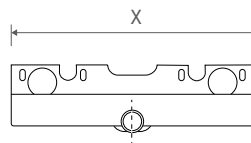

CÓDIGO	para Briza 12 Empotrado en techo	X
5127 000 100 01	H 038	215
5127 000 100 02	H 052	295
para Briza 12 Modelo de techo		
8546 038 001	H 041/042 a la izquierda	215
8546 038 002	H 041/042 a la derecha	215
8546 052 001	H 055/056 a la izquierda	295
8546 052 002	H 055/056 a la derecha	295

BRIZA 12

✓

BRIZA 22

✓

BRIZA 26

✓

-

✓

✓

✓

-

-



jaga
CLIMATE
DESIGNERS

CONEXIÓN ELÉCTRICA





BRIZA CONEXIÓN ELÉCTRICA

ALIMENTACIÓN

 La garantía sólo es válida cuando se utiliza la fuente de alimentación original Jaga.

FUENTE DE ALIMENTACIÓN	Briza 10	Briza 12	Briza 22	Briza 26
SIN CONTROL JAGA JDPC				
24 VDC	✓	✓	-	-
230 VAC	-	-	✓	✓
CONTROL JAGA JDPC				
24 VDC	✓	✓	✓	✓
230 VAC	-	-	✓	✓

FUENTE DE ALIMENTACIÓN ESTANCA 24 VDC CON CONEXIÓN HERMÉTICA



- conforme UL1310 - EN 60950-1 / Clase 2
- voltaje de salida 24 VDC
- voltaje de entrada 100 - 240 VAC
- intensidad 1.67 A
- potencia 40 Watios
- dimensiones L 14.5 x A 4.5 x H 3.0 cm

CÓDIGO

37603 010002

P (añade "P" al código de pedido)

PREMONTADO

BRIZA 10 / 12
BRIZA 22 / 26

✓ -
✓ -

FUENTE DE ALIMENTACIÓN CARRIL DIN



- montaje en carril DIN o en la pared en un cuadro eléctrico
- conforme UL60950 / UL508 / EN 60950-1 / TUV EN61558-2-16 / Clase 2
- voltaje de salida 24 VDC
- voltaje de entrada 100 - 240 VAC
- conexión de tornillo
- Indicador LED

CÓDIGO	L mm	POTENCIA Watios	INTENSIDAD A
7990 054	3.5	36	1.50
7990 055	5.3	60	2.50
7990 056	7.0	92	3.90
7990 057	10.3	150	6.25

✓ -
✓ -
✓ -
✓ -

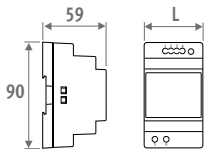

FUENTE DE ALIMENTACIÓN DE 24 VDC



- voeding tbv JDPC , thermostaat en thermo-elektrische motor
- conforme UL1310 - EN 60950-1 / Clase 2
- voltaje de salida 24 VDC
- voltaje de entrada 90 - 264 VAC
- intensidad 0.34 A
- potencia 8.16 Watios
- dimensiones L 6.0 x A 3.0 x H 2.35 cm

CÓDIGO

8776 050100

- ✓

BRIZA CONEXIÓN ELÉCTRICA

¿QUÉ CONTROL JAGA JDPC ELEGIR?

¿Deseas controlar la temperatura ambiente del equipo?

Sí, control de temperatura ambiente en el equipo
 Los ventiladores se ponen en marcha automáticamente cuando el control interno envía agua caliente/fría a través del radiador

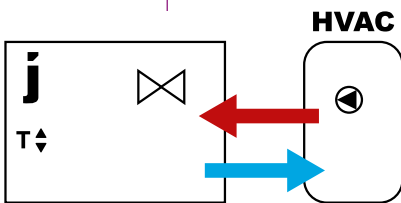

Señal 0-10V para el control del ventilador disponible en

- Termostato de ambiente (Jaga) con señal 0-10V al equipo
- domótica disponible con señal 0-10V al equipo

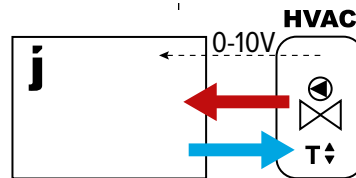

Plug & Play

Modelo de pared
Empotrado en pared
Empotrado en techo
Modelo de techo

La velocidad del ventilador se controla mediante una conexión de 0-10 V a un sistema electrónico situado fuera del radiador

SIN CONTROL

Modelo de pared
Empotrado en pared
Empotrado en techo
Modelo de techo

La velocidad del ventilador se controla mediante una conexión de 0-10 V a la electrónica del radiador

JAGA JDPC BMS

0-10V

Codificación 2 tubos: D03

Codificación 4 tubos: D04

Unidad incluida

- set de válvulas
- fuente de alimentación
- control de temperatura integrado (TPT, App (JIC), Smart BMS o JRT 100 TB)

(Pedir los racores Eurocono 3/4" por separado)

Briza

Pedido opcional:

- set de válvulas: Briza 10: set 289 o set 288
 Briza 12: set 295 o set 290
 Briza 22 / 26: set 301, 302, 98 o 99
- latiguillos flexibles de inox (por par)
- fuente de alimentación: Fuente de alimentación estanca o fuente de alimentación para carril DIN
- termostato (0-10V) fuera del equipo

Equipo que incluye el control Jaga JDPC premontado

Pedido opcional:

- set de válvulas: Briza 10: set 289 o set 288
 Briza 12: set 295 o set 290
 Briza 22 / 26: set 301, 302, 98 o 99
- latiguillos flexibles de inox (por par)
- fuente de alimentación: Fuente de alimentación estanca o fuente de alimentación para carril DIN
- termostato (0-10V) fuera del equipo

No, control de la temperatura ambiente fuera del equipo

Los ventiladores se ponen en marcha automáticamente cuando el control externo envía agua caliente/fría a través del radiador

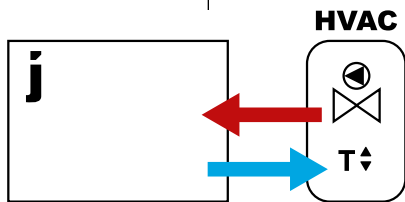

Sin señal 0-10V:

- termostato ambiente (No-Jaga)
- control de zonas con regulación de la temperatura ambiente
- control de caldera o aerotermia con control de temperatura ambiente
- domótica con control de la temperatura ambiente
- otros controles externos de temperatura ambiente

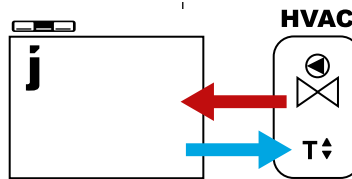

Empotrado en pared
Empotrado en techo
Modelo de techo

El ventilador funciona a velocidad fija

JAGA JDPC ON/OFF



D07

D08

Modelo de pared

Elige una de las tres velocidades del ventilador (la velocidad no se adapta a la temperatura ambiente)

JAGA JDPC ACO



D09



















































































































































































D10

Equipo que incluye el control Jaga JDPC premontado

Pedido opcional:

- set de válvulas: Briza 10: set 289 o set 288
Briza 12: set 295 o set 290
Briza 22 / 26: set 301, 302, 98 o 99
- latiguillos flexibles de inox (por par)
- fuente de alimentación: Fuente de alimentación estanca o fuente de alimentación para carril DIN
- termostato (0-10V) fuera del equipo

BRIZA CONTROL JAGA JDPC

SENSOR DE TEMPERATURA DE AMBIENTE		-	-	-	-	✓	✓	✓	✓	-	-	-	-	-	-	-	-	-
SENSOR DE TEMPERATURA DE AGUA		1	2	1	2	1	2	1	2	1	2	1	2	1	2	1	2	2
CONTROL EXTERNO 0..10V		✓	✓	-	-	-	-	-	-	✓	✓	✓	✓	✓	✓	✓	✓	✓
THERMOSTATO EXTERNO		-	-	-	-	-	-	-	-	-	-	-	✓	✓	✓	✓	✓	✓
THERMOSTATO INCORPORADO		-	-	-	-	-	-	-	-	✓	✓	-	-	-	-	-	-	-
PANEL DE CONTROL		-	-	-	-	✓	✓	✓	✓	-	-	-	-	-	-	-	-	-
BOMBA DE CONDENSADOS PREMONTADA		-	-	-	-	-	-	-	-	-	-	-	-	-	-	✓	✓	✓
FUENTE DE ALIMENTACIÓN PRE-MONTADA		-	-	-	-	-	-	✓	✓	✓	✓	✓	✓	✓	✓	✓	✓	✓
VÁLVULAS PRE-MONTADAS		-	-	-	-	-	-	✓	✓	✓	✓	✓	✓	✓	✓	✓	✓	✓
DE PIE	BRIZA 22	✓	✓	-	-	-	-	-	-	-	-	-	✓	✓	✓	✓	✓	✓
	BRIZA 22	✓	✓	✓	✓	-	-	-	-	-	-	-	✓	✓	✓	✓	✓	✓
MODELO DE TECHO	BRIZA 12	✓	✓ ²	✓	✓ ²	-	-	-	-	-	-	-	✓	✓	✓ ²	✓	✓	✓ ²
	BRIZA 10	✓	-	✓	-	-	-	-	-	-	-	-	✓	-	✓	-	-	-
	BRIZA 26	✓	✓	✓	✓	-	-	-	-	-	-	-	✓	✓	✓	✓	✓	✓
EMPOTRADO EN TECHO	BRIZA 22	✓	✓	✓	✓	-	-	-	-	-	-	-	✓	✓	✓	✓	✓	✓
	BRIZA 12	✓	✓	✓	✓	-	-	-	-	-	-	-	✓	✓	✓	✓	✓	✓
	BRIZA 22	✓	✓ ²	-	-	✓	✓ ²	✓	✓ ²	✓ ²	✓ ²	✓ ²	✓	✓	✓ ²	-	-	-
MODELO DE PARED	BRIZA 12	✓	✓ ²	-	-	✓	✓ ²	✓	✓ ²	✓ ¹	✓ ¹	✓	✓	✓ ²	-	-	-	-
	BRIZA 10	✓	-	-	-	✓	-	✓	-	-	-	✓	-	-	-	-	-	-
	BRIZA 26	✓	✓	✓	✓	-	-	-	-	-	-	-	✓	✓	-	-	-	-
EMPOTRADO EN PARED	BRIZA 22	✓	✓	✓	✓	-	-	-	-	-	-	-	✓	✓	-	-	-	-
	BRIZA 12	✓	✓	✓	✓	-	-	-	-	-	-	-	✓	✓	-	-	-	-
	BRIZA 26	✓	✓	✓	✓	-	-	-	-	-	-	-	✓	✓	-	-	-	-
POSICIÓN	CONTROL	D03 - JAGA JDPC BMS - 2 TUBOS																
		D04 - JAGA JDPC BMS - 4 TUBOS																
		D07 - JAGA JDPC ON/OFF - 2 TUBOS																
		D08 - JAGA JDPC ON/OFF - 4 TUBOS																
		D09 - JAGA JDPC ACO - 2 TUBOS																
		D10 - JAGA JDPC ACO - 4 TUBOS																
		D01 - JAGA JDPC TPT - 2 TUBOS																
		D02 - JAGA JDPC TPT - 4 TUBOS																
		D11 - JAGA JDPC TW - 2 TUBOS																
		D12 - JAGA JDPC TW - 4 TUBOS																
		D21 - JAGA JDPC SMART BMS - 2 TUBOS*																
		D22 - JAGA JDPC SMART BMS - 4 TUBOS*																
D25 - JAGA JDPC SMART BMS C - 2 TUBOS																		
D26 - JAGA JDPC SMART BMS C - 4 TUBOS																		

* D21 Jaga JDPC Smart BMS. No es posible la refrigeración con condensación en los modelos de techo y empotrados en techo

¹ Disponible únicamente en la versión: Baseline, Coreline

² Disponible únicamente en la versión: Coreline

BRIZA TERMOSTATOS

JRT-100 TB
NEGRO



8751 050019

JRT-100 TW
BLANCO



8751 050017

JRT-200 W



8751 050021

RDG 260T



8751 050020

RDG264KN



8751 050018

	JRT-100 TB	JRT-100 TW	JRT-200 W	RDG 260T	RDG264KN
FUENTE DE ALIMENTACIÓN					
<i>fuelle de alimentación</i>	24V DC	24V DC	24V DC	24V DC	24V DC
POTENCIA / VOLTAJE DE ENTRADA					
<i>válvula 24V DC contacto</i>	2 (NO)	2 (NO)	2	-	-
<i>contacto libre de potencial</i>	-	-	-	3 (NO)	3 (NO)
<i>entrada contacto tarjeta llave</i>	-	-	-	✓	✓
<i>entrada contacto de ventana</i>	-	-	-	✓	✓
<i>ventilador (0 - 10 V DC)</i>	máx. +/- 10 mA	máx. +/- 10 mA	máx. +/- 10 mA	máx. +/- 5 mA	máx. +/- 5 mA
<i>control manual de 3 velocidades</i>	✓	✓	✓	✓	✓
<i>modo automático</i>	✓	✓	✓	✓	✓
APLICACIONES					
2 tubos					
<i>manual (H/C)</i>	✓	✓	✓	✓	✓
<i>auto (H/C) - la función que evita la activación indebida del ventilador, solo está disponible con el control JDPC.</i>	opcional	opcional	opcional	opcional	opcional
4 tubos					
<i>manual (H/C)</i>	✓	✓	✓	✓	✓
<i>auto (H/C)</i>	✓	✓	✓	✓	✓
DIMENSIONES					
<i>para montaje en pared</i>	-	-	✓	✓	✓
<i>termostato empotrado</i>	✓	✓	opcional	opcional	opcional
POSICIÓN					
<i>pantalla LCD retroiluminada</i>	-	-	✓	✓	✓
<i>pantalla táctil LCD con retroiluminación</i>	✓	✓	-	-	-
<i>grado de protección IP20</i>	-	-	✓	-	-
<i>grado de protección IP30</i>	✓	✓	-	✓	✓
<i>sensor de CO2 integrado</i>	-	-	-	-	✓
<i>sensor de humedad</i>	-	-	-	-	✓
FUNCIONES					
<i>programación horaria: hasta dos periodos al día, 5 días laborables + sab. + dom.</i>	✓	✓	✓	✓	✓
<i>control mediante WIFI (aplicación para smartphones)</i>	✓	✓	✓	-	-
<i>arranque retardado del ventilador</i>	-	-	-	✓	✓
<i>velocidad del ventilador continuo</i>	✓	✓	✓	✓	✓

BRIZA EJEMPLOS DE ESQUEMAS DE INSTALACIÓN ELÉCTRICA

Estos diagramas te ayudarán a que la instalación sea más fácil. Te indican cómo conectar la fuente de alimentación, los termostatos, las válvulas tanto en 2 tubos como en 4 tubos, el control de la temperatura, 1 o múltiples equipos por zona.

Aquí encontrarás las combinaciones más habituales. Puedes consultar más variantes en proyectos@conves.es.

1. CONEXIÓN HIDRÁULICA

Opción 1: sistema 2-tubos

Opción 2: sistema 4-tubos

2. CONTROL

Opción 1: control integrado dentro del equipo

Opción 2: control externo al equipo

3. SELECCIÓN DEL TERMOSTATO

Opción 1: termostato JRT-100 TW o TB (wifi)

Opción 2: termostato JRT-200 W

Opción 3: termostato RDG 260T

Opción 4: panel de control

Opción 5: basado en la temperatura del agua

Opción 6: domótica / sistema de gestión de edificios

4. CONTROL

Opción 1: BMS

Opción 4: on/off

Opción 2: ACO

Opción 5: control de 3 velocidades

Opción 3: TPT

Opción 6: sin control

5. FUENTE DE ALIMENTACIÓN

Opción 1: fuente de alimentación (dentro del equipo)

Opción 2: fuente de alimentación carril DIN (fuera del equipo)

Opción 3: sin alimentación

Opción 4: adaptador de alimentación

6. ACTUADOR TERMOELÉCTRICO

Opción 1: sin actuador termoelectrico

Opción 2: válvula termostática en el interior del equipo (24 V)

Opción 3: válvula termostática en el interior del equipo (230 V)

Opción 4: válvula termostática fuera del equipo (24 V)

Opción 5: válvula termostática fuera del equipo (230 V)

Opción 6: válvula termostática en el interior del equipo (24 V) - Control 0...10 V

6. SEÑAL EXTERNA

Opción 1: señal externa

Opción 2: sin señal externa

BRIZA 10 DIAGRAMA DE EJEMPLO 1

- 2 tubos
- control externo al equipo
- termostato JRT-100 TW o TB (wifi)
- sin control
- fuente de alimentación (dentro del equipo)
- válvula termostática en el interior del equipo (24V)
- sin señal externa

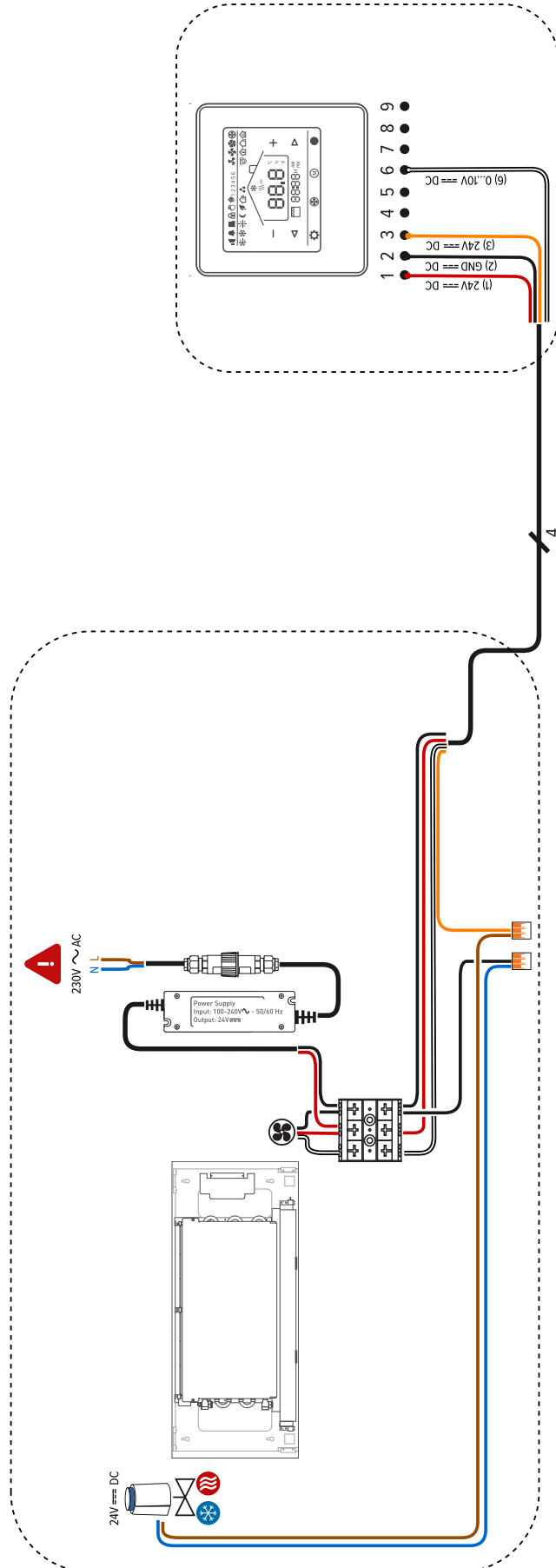

BRIZA 10 DIAGRAMA DE EJEMPLO 2

- 2 tubos
- control externo al equipo
- termostato JRT-200 W
- sin control
- fuente de alimentación carril DIN (fuera del equipo)
- válvula termostática fuera del equipol (24 V)
- sin señal externa

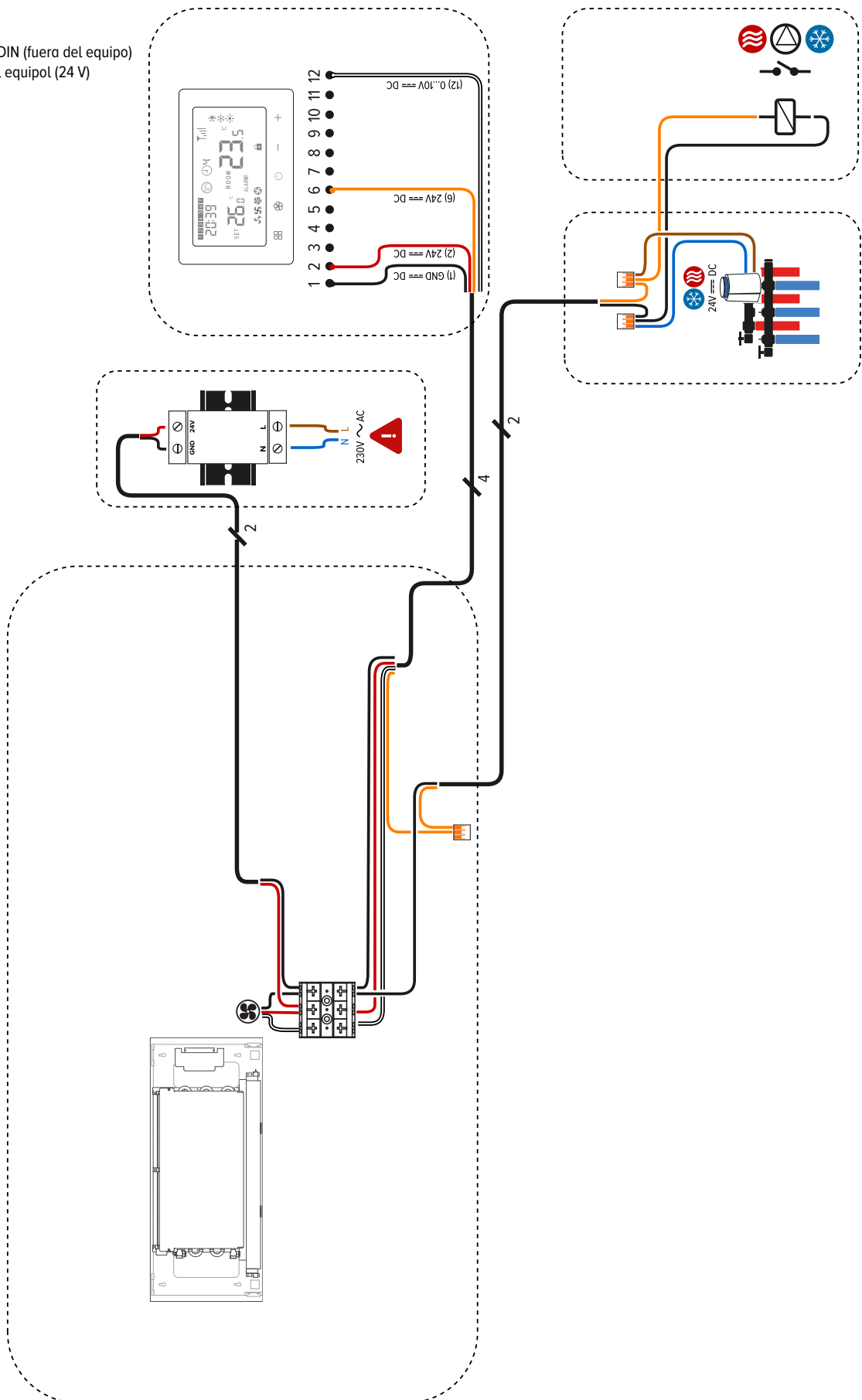

BRIZA 10 DIAGRAMA DE EJEMPLO 3

- 2 tubos
- control externo al equipo
- domótica / sistema de gestión de edificios
- BMS
- fuente de alimentación (dentro del equipo)
- válvula termostática en el interior del equipo (24V)
- sin señal externa

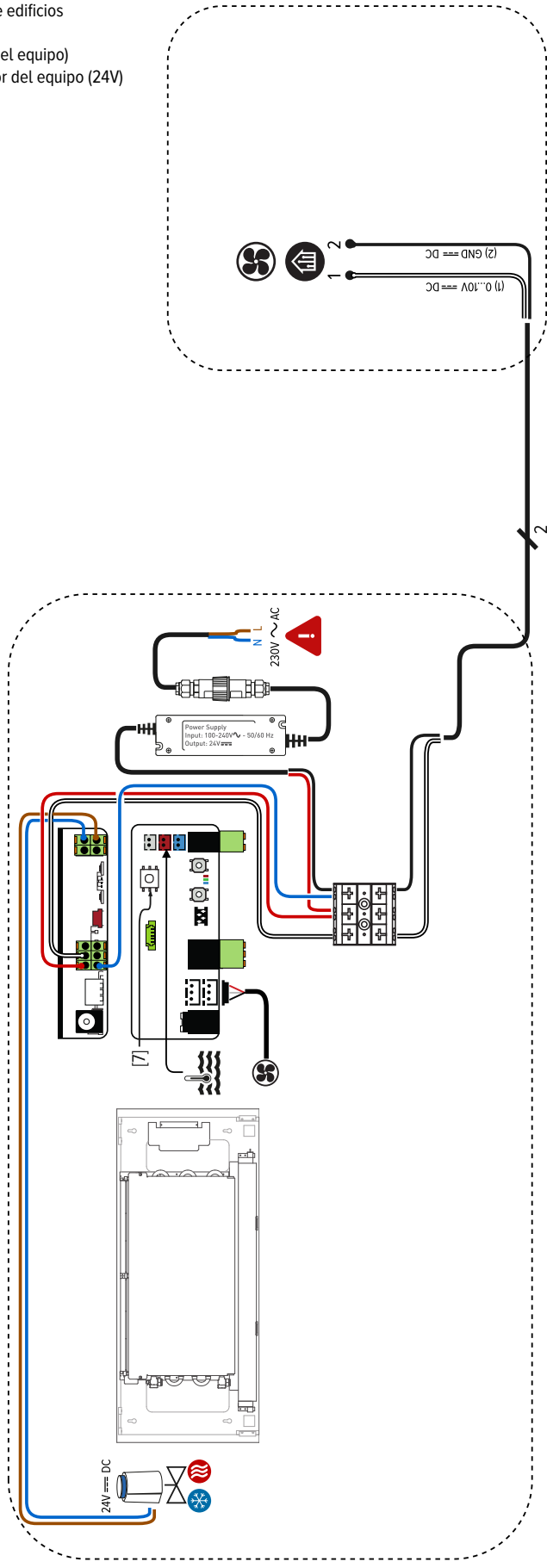

BRIZA 10 DIAGRAMA DE EJEMPLO 4

- 2 tubos
- control integrado dentro del equipo
- panel de control
- TPT
- fuente de alimentación (dentro del equipo)
- válvula termostática fuera del equipo (24 V)
- señal externa

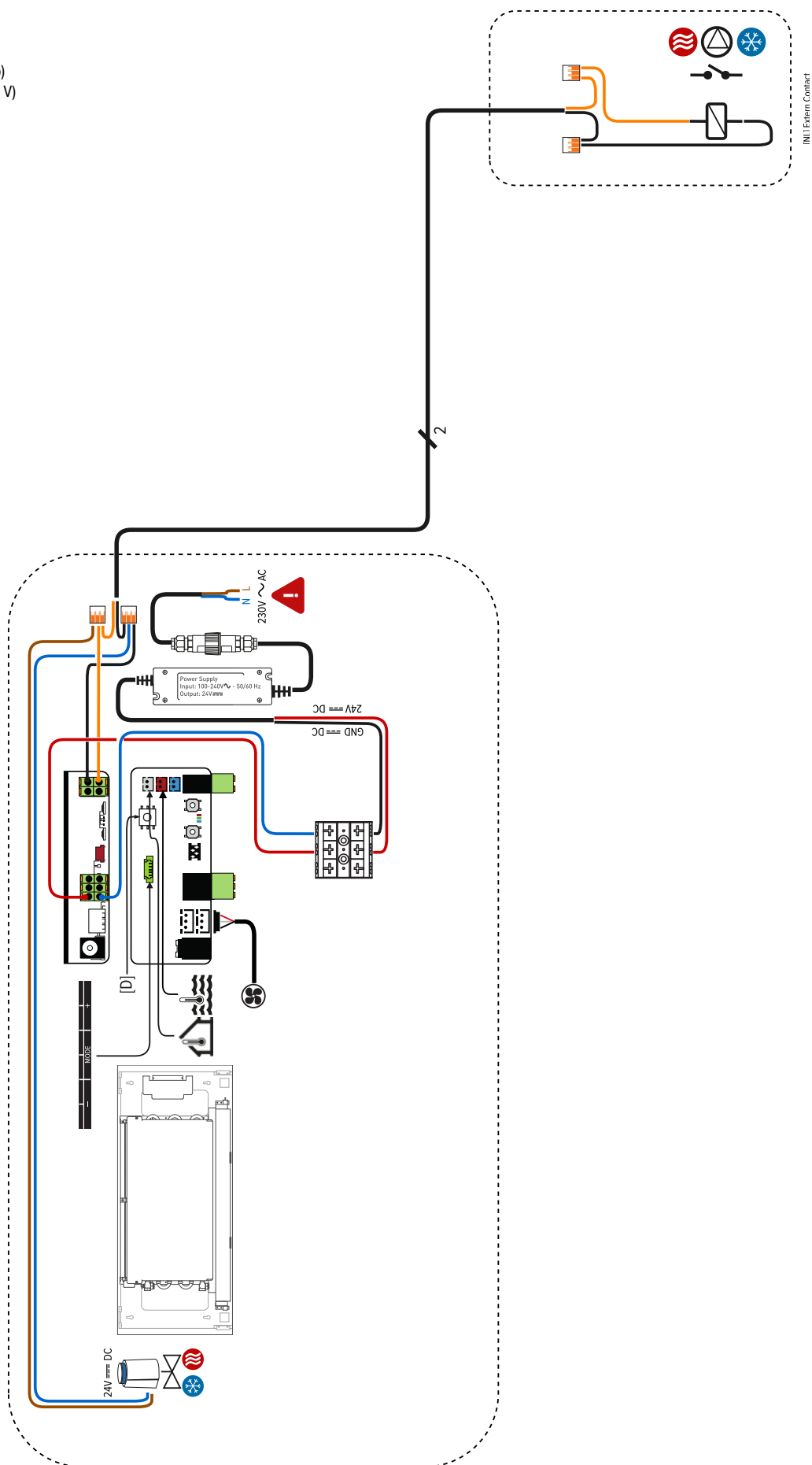

BRIZA 12 DIAGRAMA DE EJEMPLO 2

- sistema 2-tubos
- control externo al equipo
- termostato JRT-100 TW o TB (wifi)
- BMS
- fuente de alimentación (dentro del equipo)
- válvula termostática en el interior del equipo (24 V)
- señal externa

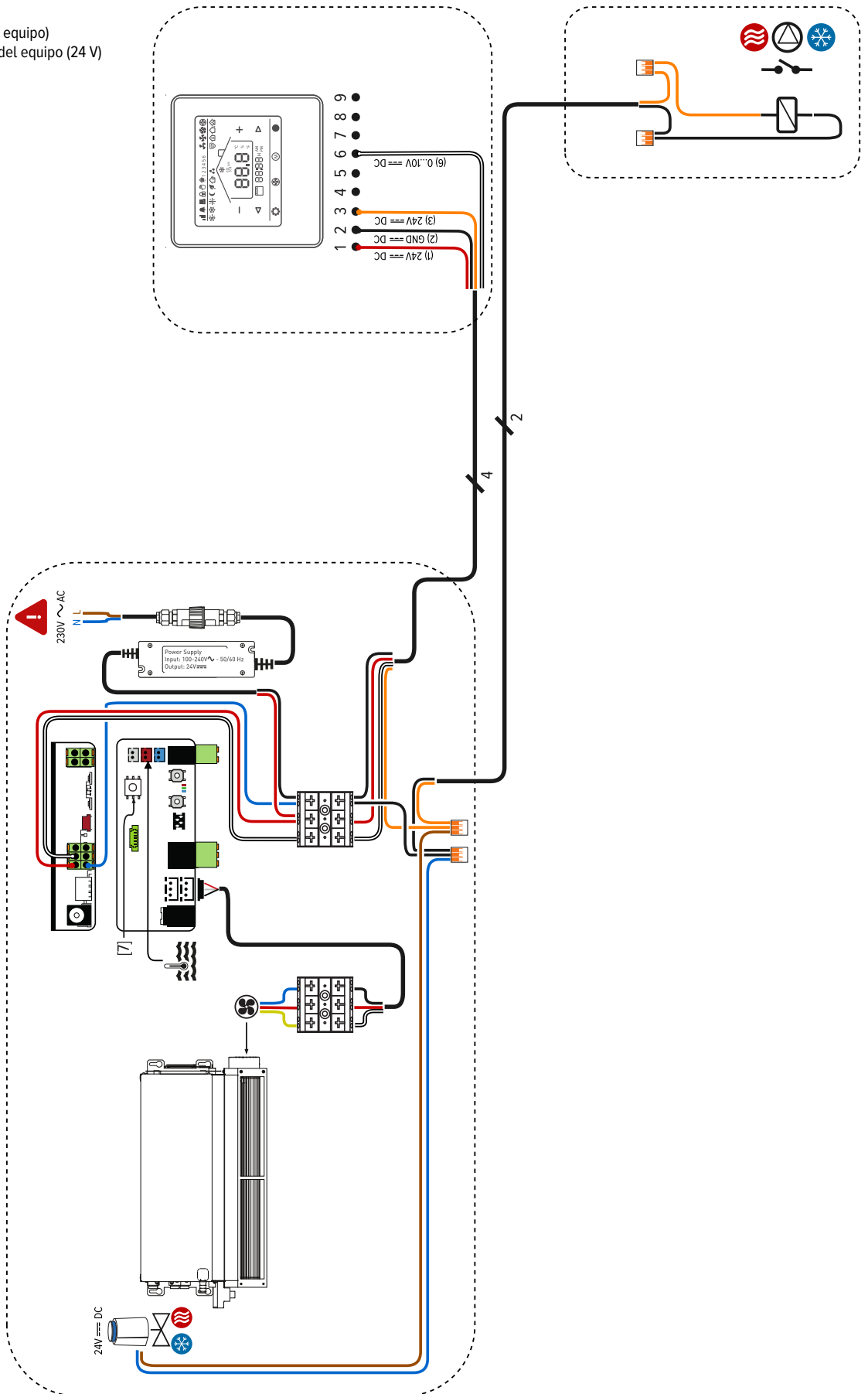

BRIZA 12 DIAGRAMA DE EJEMPLO 2

- sistema 2-tubos
- control externo al equipo
- termostato JRT-200
- BMS
- fuente de alimentación carril DIN (fuera del equipo)
- válvula termostática fuera del equipo (24 V)
- señal externa

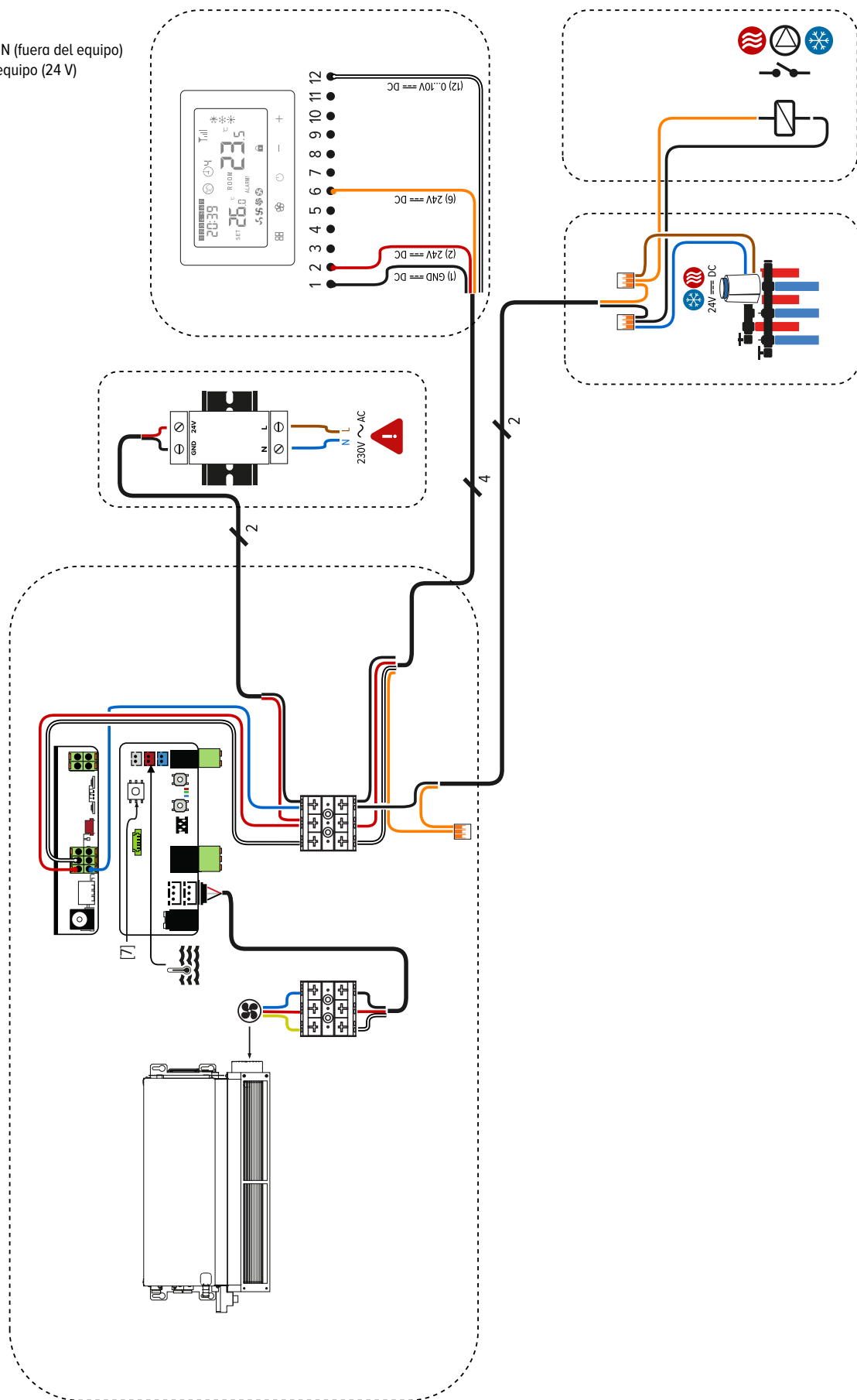

BRIZA 12 DIAGRAMA DE EJEMPLO 3

- sistema 2-tubos
- control externo al equipo
- domótica / sistema de gestión de edificios
- BMS
- fuente de alimentación (dentro del equipo)
- válvula termostática fuera del equipo (24 V)
- sin señal externa

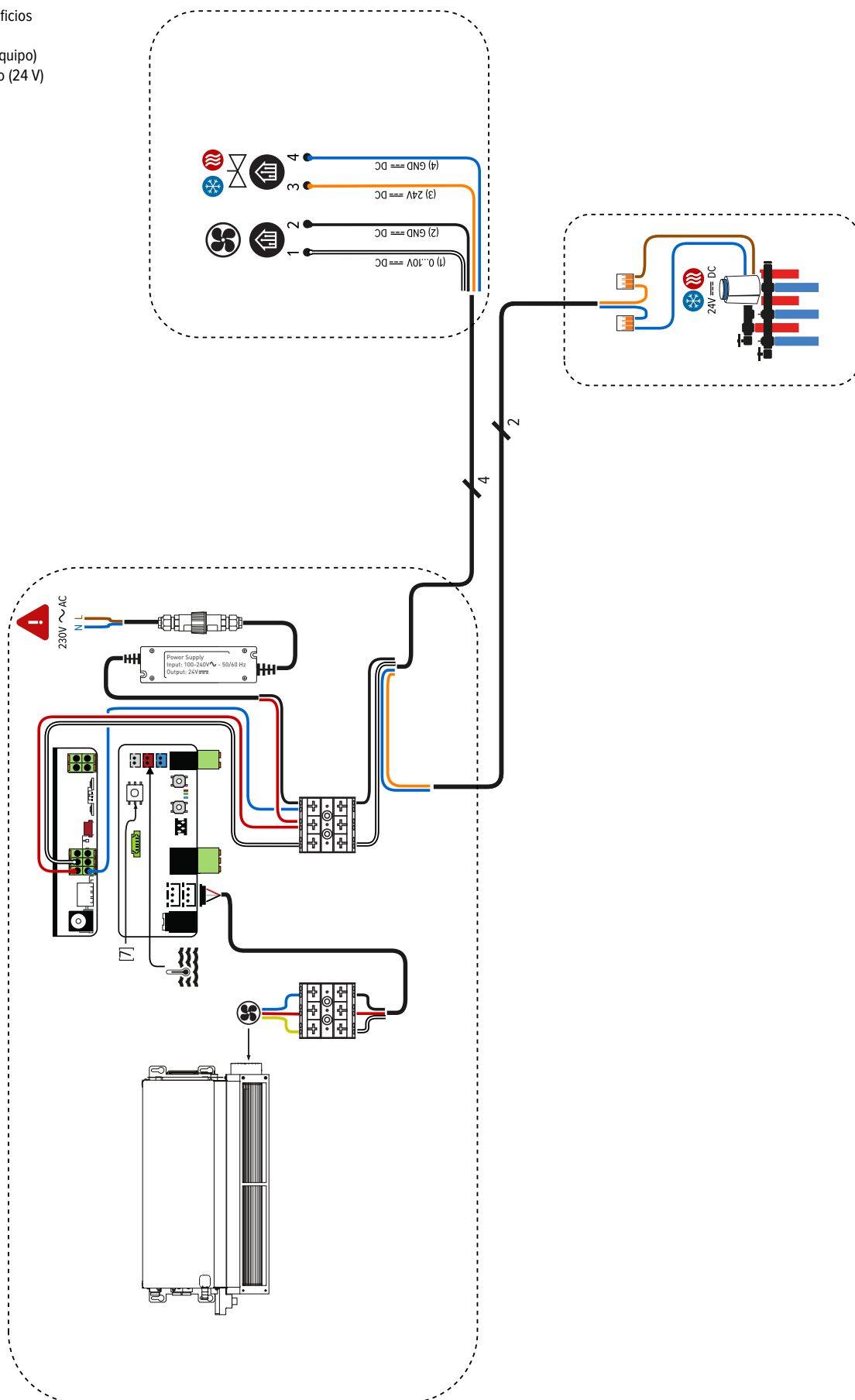

BRIZA 22 / 26 DIAGRAMA DE EJEMPLO 1

- 4 tubos
- control externo al equipo
- termostato JRT-100 TW o TB (wifi)
- sin control
- fuente de alimentación (dentro del equipo)
- válvula termostática en el interior del equipo (24V)
- sin señal externa

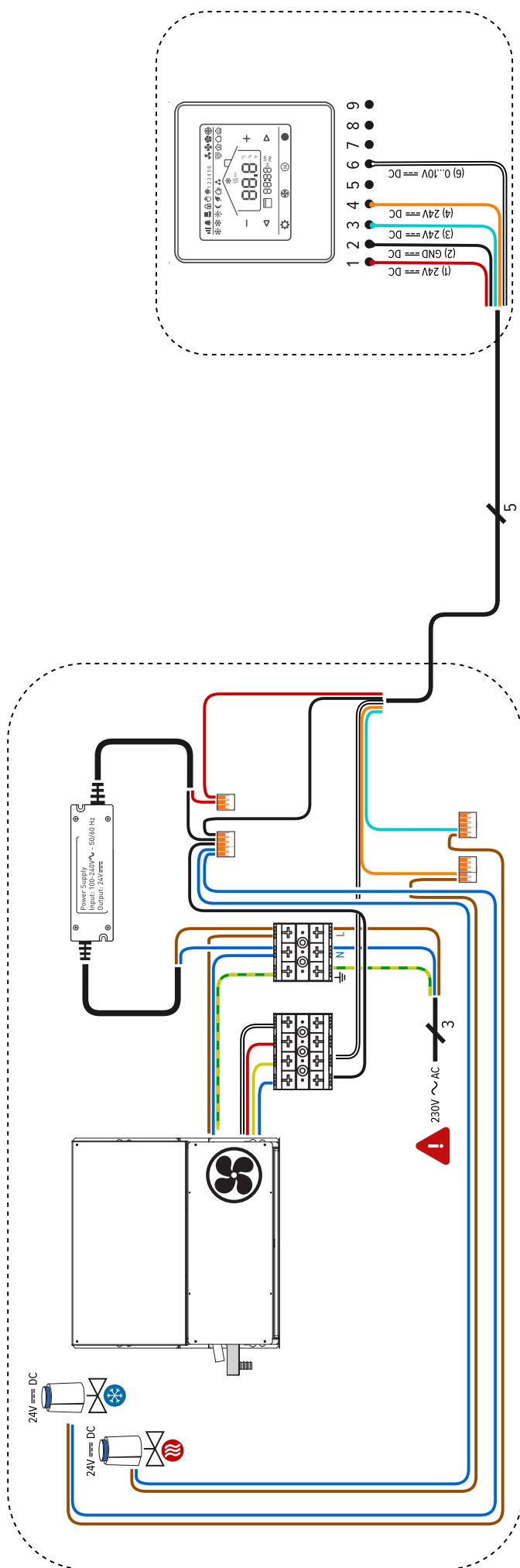

BRIZA 22 / 26 DIAGRAMA DE EJEMPLO 2

- 4 tubos
- control externo al equipo
- termostato JRT-200 W
- sin control
- fuente de alimentación integrada
- válvula termostática en el interior del equipo (24 V)
- señal externa

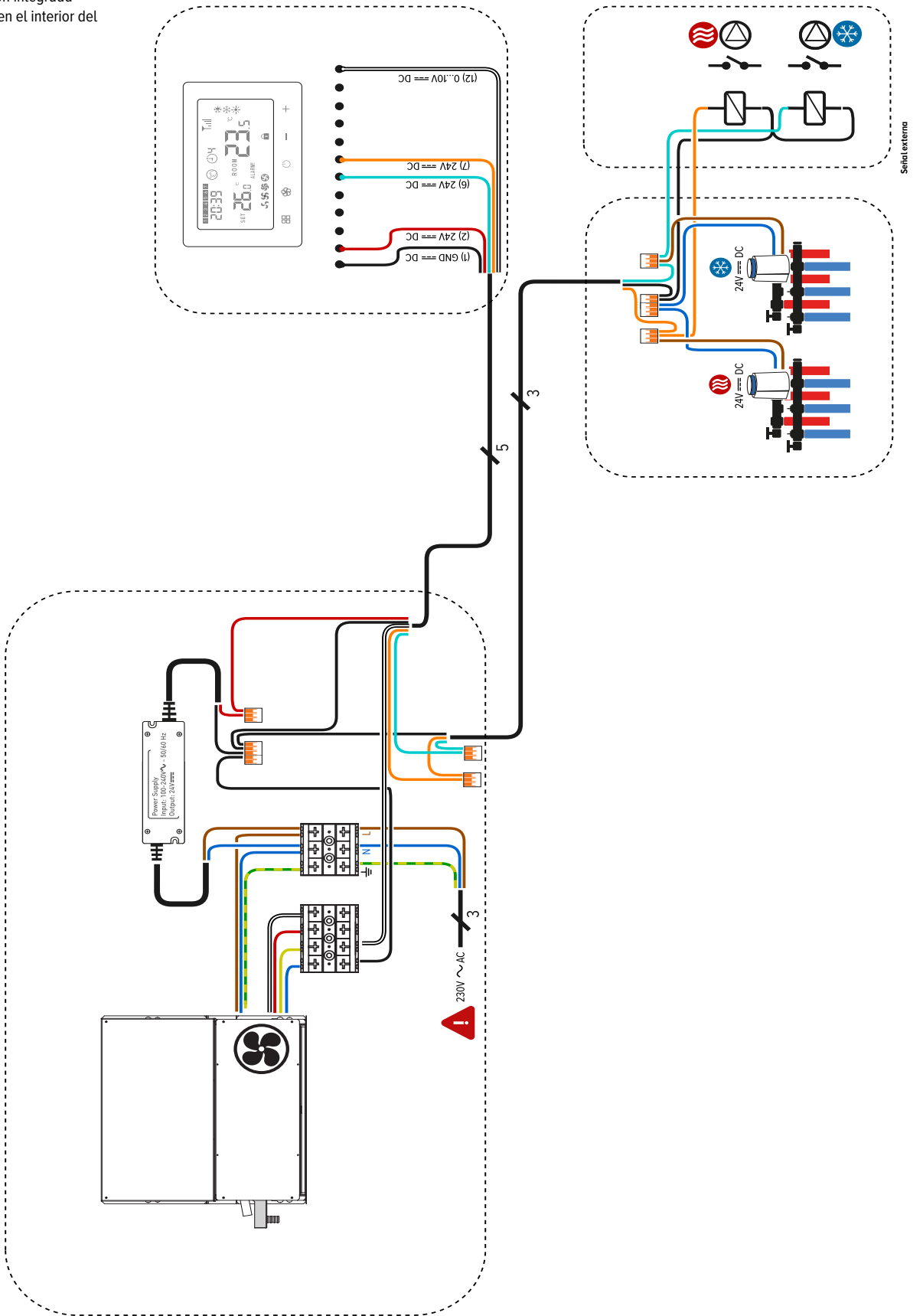

BRIZA 22 / 26 DIAGRAMA DE EJEMPLO 3

- 2 tubos
- control externo al equipo
- domótica / sistema de gestión de edificios
- control: Jaga BMS
- fuente de alimentación carril DIN (fuera del equipo)
- válvula termostática en el interior del equipo (24 V) - Control 0...10 V
- sin señal externa

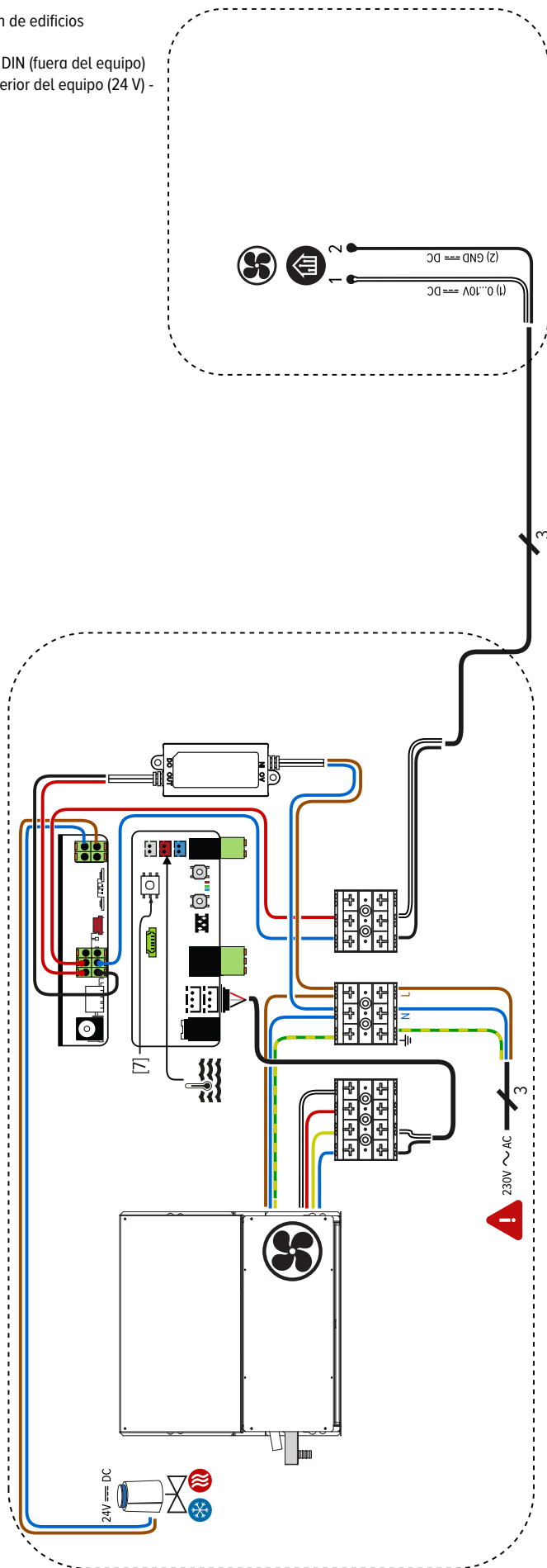

BRIZA 22 / 26 DIAGRAMA DE

- 4 tubos
- control externo al equipo
- domótica / sistema de gestión de edificios
- sin control
- sin alimentación
- válvula termostática en el interior del equipo (24 V)
- sin señal externa

jaga
CLIMATE DESIGNERS

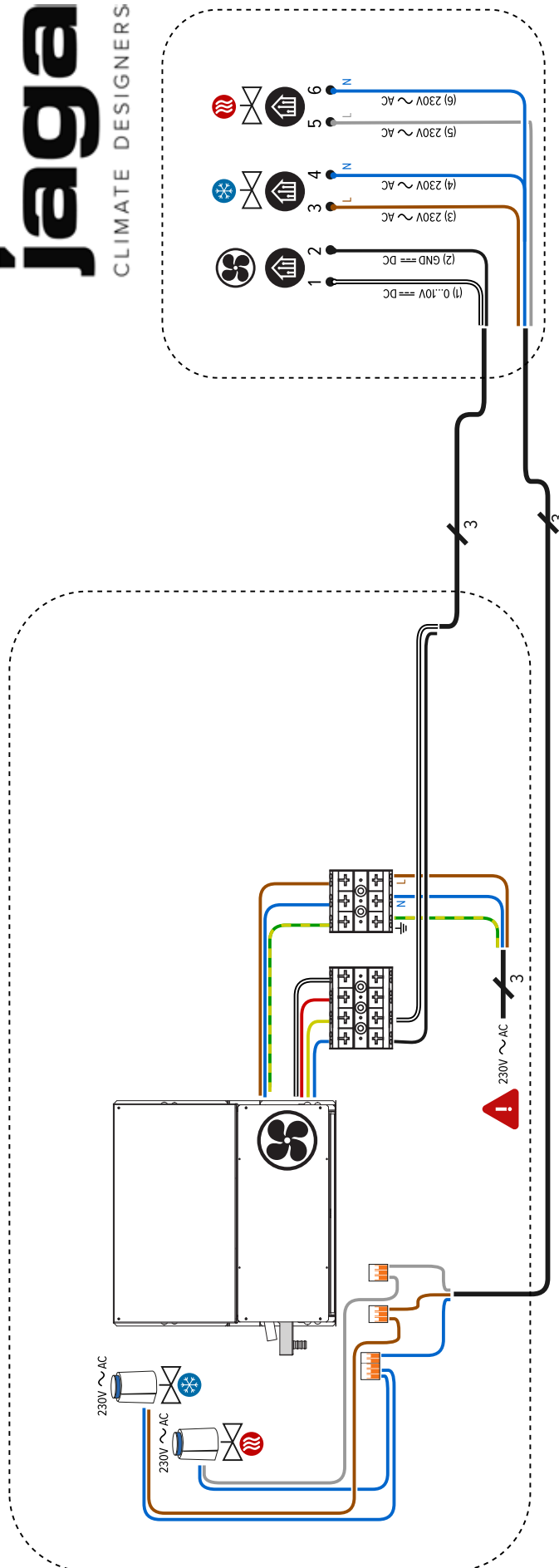



JAGA ESPAÑA CONVES TERMIC S.L.

¿Necesitas asesoramiento? ¡Consulta con nuestro departamento técnico!

+34 966 83 03 03
+34 673 5145 87

proyectos@conves.es
jaga.info
jagaventilacion.com

BÉLGICA JAGA NV

Verbindingslaan 16
3590 Diepenbeek

+32 (0) 11 29 41 11

info@jaga.be
jaga.com