

jaga
CLIMATE DESIGNERS

CLIMA CANAL



PROYECTOS@CONVES.ES +34 966 83 03 03

jaga

CLIMATE
DESIGNERS

CLIMA CANAL





CONTROL CLIMÁTICO COMPLETO, POTENTE Y DISCRETO

Los convectores de suelo Jaga ofrecen la solución de climatización ideal, ya que proporcionan una calefacción y refrigeración confortables con un nivel sonoro muy bajo, sin obstruir la vista al exterior. Una ventaja adicional es la distribución óptima del aire caliente (o frío) por toda la estancia.

Los Jaga Clima Canal son la respuesta a la trampa de las corrientes de aire frío de las grandes superficies acristaladas que generan una sensación molesta en la estancia. Los Clima Canal crean una cortina de aire caliente. La capa de aire frío de la ventana es atraída hacia el suelo y se mezcla con el aire superior más cálido, consiguiendo una temperatura de confort equilibrada y uniforme. En modo refrigeración, el aire superior más cálido es empujado contra el suelo dentro de la estancia, redirigido hacia la ventana y enfriado por el intercambiador de calor, consiguiendo una temperatura de confort equilibrada y uniforme en toda la estancia. Esto se hace de forma extremadamente eficaz gracias a la colocación del intercambiador de calor dentro del conducto en el lado de la ventana.

Clima Canal es más que solo un emisor. Los equipos pueden incorporar opcionalmente una conexión de ventilación para proporcionar aire fresco confortable y precalentado de forma totalmente invisible. Combinado con una aerotermia, Clima Canal proporciona tanto calefacción como refrigeración con el máximo confort posible.

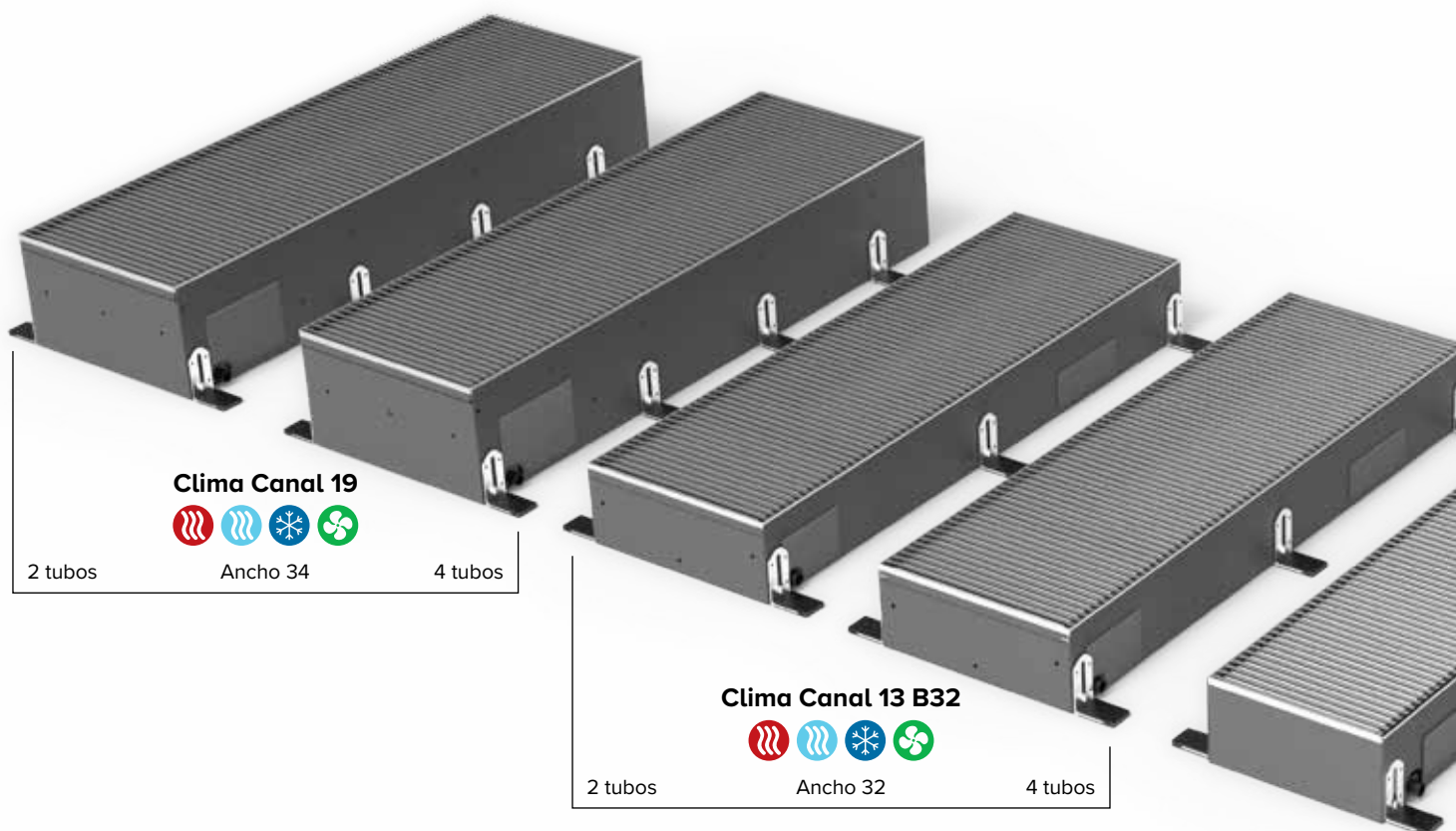

Clima Canal 19



2 tubos

Ancho 34

4 tubos

Clima Canal 13 B32



2 tubos

Ancho 32

4 tubos

Clima Canal 13 B27



Ancho 27
4 tubos

DISEÑO INTELIGENTE

Los Clima Canal son sinónimo de una potente tecnología de climatización con una profundidad de instalación mínima. Tras el acabado, solo queda visible una rejilla, que puede adaptarse perfectamente a la estancia con una amplia gama de colores y materiales. Todo el interior se vuelve invisible, ya que todos los componentes internos están pintados de gris oscuro.

Los convectores de suelo Jaga ofrecen así la solución de climatización ideal, tanto desde el punto de vista de la eficiencia energética como desde el punto de vista estético. Al instalar las cortinas, ten en cuenta el espacio entre el conducto y la ventana. Las cortinas no deben colgar sobre el equipo. Para un confort óptimo, es preferible que el conducto de suelo recorra toda la longitud de la ventana.

CALIDAD SIN CONCESIONES

El uso de materiales de alta calidad, como cobre y aluminio para el intercambiador de calor y acero electrolgalvanizado para el conducto, garantiza un producto final perfectamente inoxidable. En el proceso, todos los componentes se pintan cuidadosamente con una pintura de poliéster resistente a los rayos UV de la máxima calidad. El motor EC especialmente seleccionado con cuerpo sellado libre de polvo y equilibrado individualmente para un funcionamiento silencioso.

CALEFACCIÓN Y REFRIGERACIÓN CON BOMBA DE CALOR / AEROTERMIA

Con su bajo contenido en agua y su alta conductividad térmica para bajas temperaturas de impulsión, Clima Canal es el complemento ideal para tu aerotermia e, incluso a bajas temperaturas de impulsión, los equipos pueden responder con gran rapidez a tu demanda de calor o frío.

Dependiendo de tus necesidades de refrigeración, elige Light o Deep Cooling. Clima Canal 08 es ideal para Light Cooling (refrigeración sin condensación). Clima Canal 10, 13 y 19 están equipados con bandeja de condensados y son ideales para Deep Cooling (refrigeración por condensación).

CON AEROTERMIA

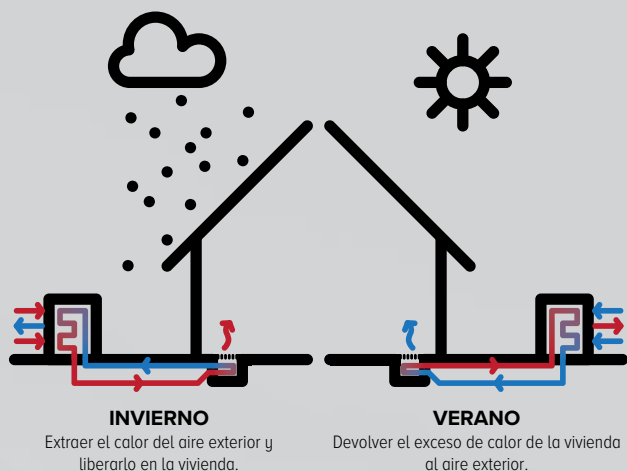

CON BOMBA DE CALOR GEOTÉRMICA

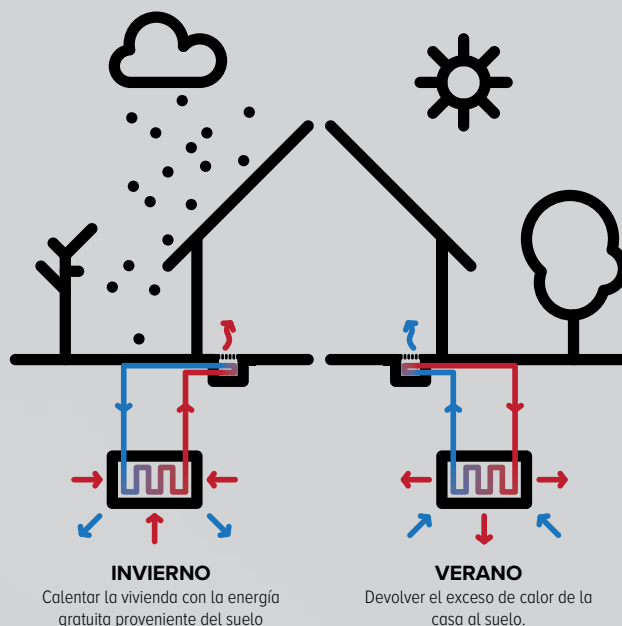

Clima Canal 10 Plug & Play



Ancho 18
2 tubos

Clima Canal 10



Ancho 18
2 tubos

Clima Canal 08



Ancho 18
2 tubos

- Refrigeración con condensación
- Refrigeración sin condensación
- Ventilación (opción)
- Calefacción

CLIMA CANAL - ÍNDICE REJILLAS



REJILLAS DE ALUMINIO

Rejilla de aluminio de forma aerodinámica con perfiles transversales de EPDM negro antivibraciones, soportes de rejilla de caucho EPDM de dureza 85.

VENTAJAS

- preparado de serie para permitir el montaje continuo de los equipos
- soportes de caucho EPDM antiruido
- desarrollado para facilitar el mantenimiento de los equipos / los perfiles de aluminio requieren poco mantenimiento
- respetuoso con el medio ambiente, lacado con polvo resistente al rayado y con alta resistencia a los UV

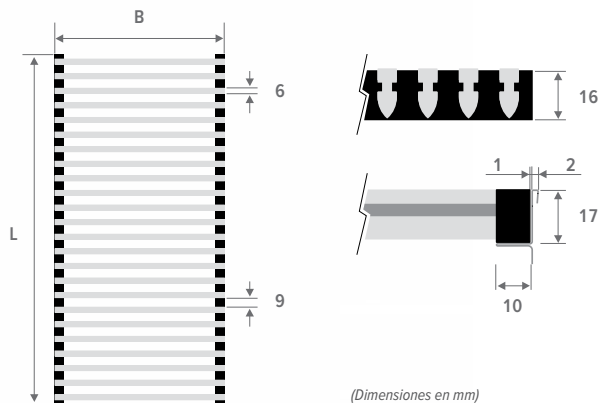

(Dimensiones en mm)

REJILLAS DE ALUMINIO ANODIZADO DE COLOR NATURAL

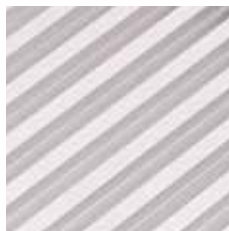

BNA Alu. natural

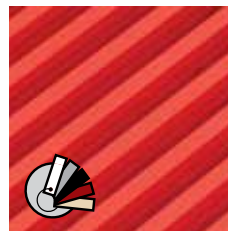

BNC/XXX Alu. lacado

⚠️ Nuestras rejillas están disponibles en todos los colores, a excepción del gris metálico arena 001. En caso de uso intensivo (instalación en zonas de circulación, por ejemplo, para ventanas y puertas correderas), el desgaste es, por supuesto, inevitable.

REJILLAS DE ALUMINIO ANODIZADO COLOR

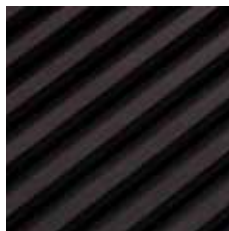

BAN/AN1 Negro

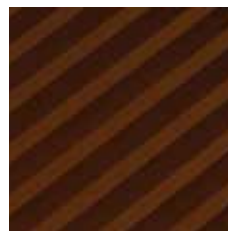

BAN/AN2 Marrón oscuro

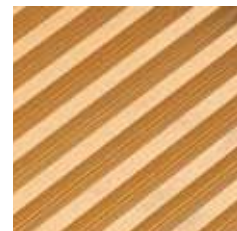

BAN/AN3 Color dorado

REJILLAS DE MADERA ENROLLABLES

Rejilla de madera de forma aerodinámica con perfiles transversales unidos mediante un muelle galvanizado. La separación correcta se garantiza mediante insertos de aluminio.

VENTAJAS

- preparado de serie para permitir el montaje continuo de los equipos
- color natural (sin tratar), el cliente puede posteriormente dar a la rejilla el mismo acabado que al suelo

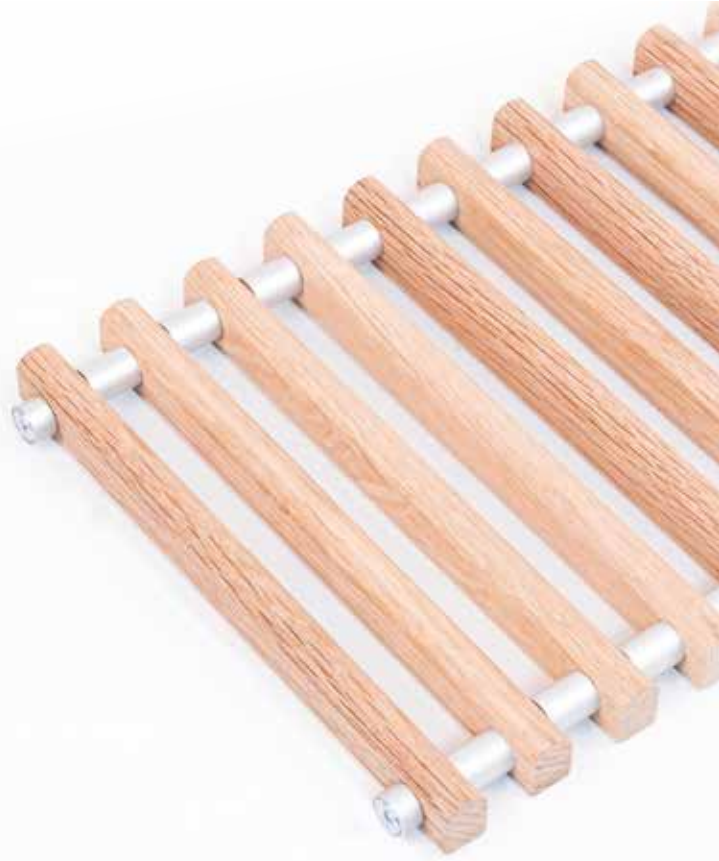
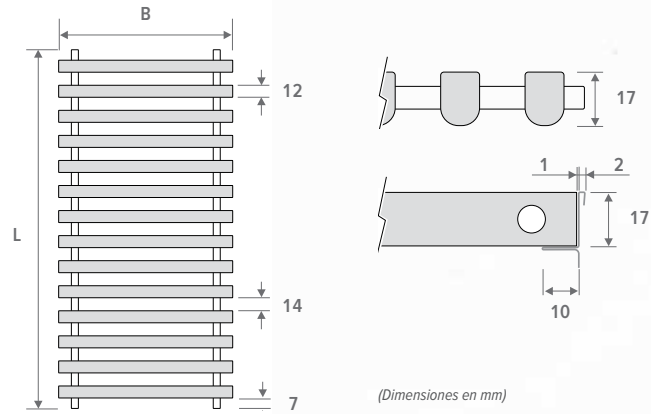

REJILLAS DE MADERA NATURAL



BON Roble natural **BBN** Haya natural

REJILLAS DE MADERA BARNIZADA



BOV Roble barnizado **BBV** Haya barnizada

jaga

CLIMATE
DESIGNERS

CLIMA CANAL 08





CLIMA CANAL 08 - COMPONENTES

PANEL PROTECTOR

panel para protección durante el montaje

VALVULERÍA TABLERO PROTECTOR

LATIGUILLOS FLEXIBLES DE INOX 1/2", longitud 15 cm
latiguillos flexibles de acero inoxidable por lo que el interior es completamente desmontable para facilitar la limpieza

CONEXIÓN ELÉCTRICA EN EL INTERIOR.

AJUSTE FINO máx. total +0.8 cm,
para una perfecta alineación con el suelo terminado

PIES CON AJUSTE DE ALTURA 0 > 4.5 cm
equipado con silentblock

CONEXIÓN HIDRÁULICA Y ELÉCTRICA siempre a la izquierda

REJILLA

rejillas de aluminio y madera en varios colores y materiales

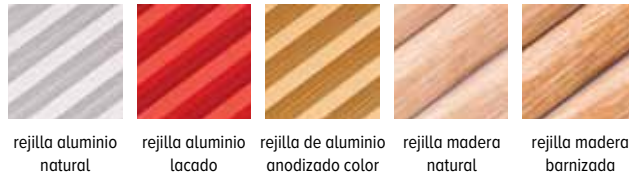

COLOCACIÓN

- Para la distancia del conducto a la ventana, deben tenerse en cuenta las cortinas. Estas nunca deben colgar por encima del conducto. El elemento calefactor debe permanecer accesible en todo momento para su mantenimiento.
- Cortinas hasta el suelo: colocar el equipo a una distancia mínima de 20 cm de la ventana.
- Si existe un hueco entre la parte inferior del equipo y el suelo, este espacio debe rellenarse con un material estable, por ejemplo, mortero de relleno.
- Instalar siempre con los intercambiadores del lado de la ventana o de la pared
- Conexiones siempre a la izquierda

Esquema de funcionamiento Calefacción

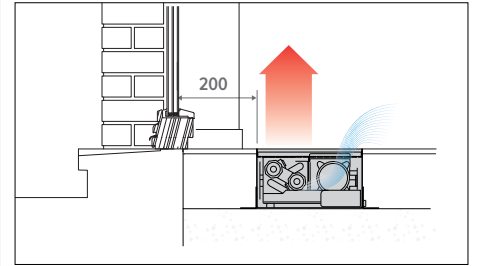

Esquema de funcionamiento Refrigeración

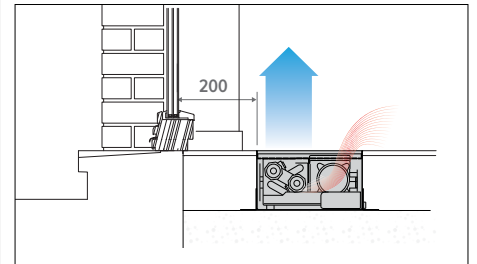

Latiguillos flexibles de acero inoxidable por lo que el interior es completamente desmontable para facilitar la limpieza



Montaje continuo

Todos los Clima Canal están preparados para un montaje continuo. Visualmente, hay un único Clima Canal pero, bajo el suelo, cada Clima Canal tiene una conexión individual.

CLIMA CANAL 08

DIMENSIONES (en mm)

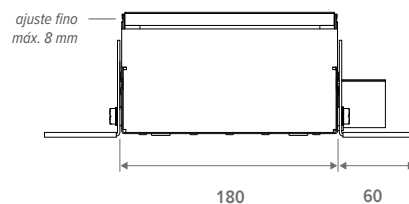
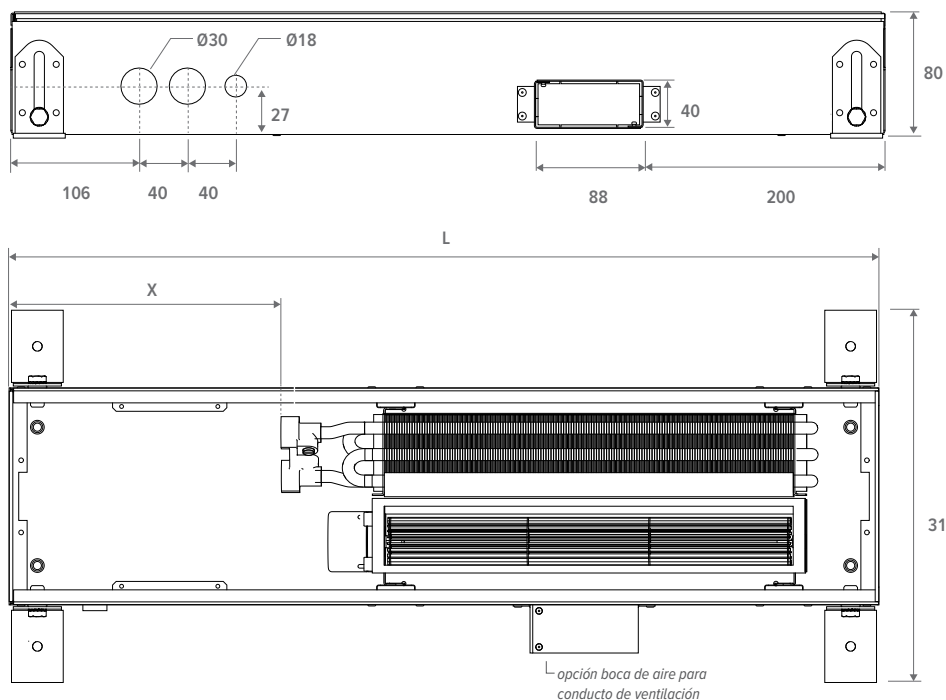

L mm	X mm
723	230
1083	230
1443	185
1803	150

⚠ Abertura del hueco: +5 mm

SUMINISTRO ESTÁNDAR

- conducto en sendzimir galvanizado y lacado en color acero (RAL 7024) con ajuste de altura y soporte para rejilla en acero inoxidable
- rejilla(s): aluminio anodizado o de madera
- intercambiador de calor dinámico
- activador(es) térmico(s) tangencial(es) EC
- latiguillos flexibles de inox 1/2", longitud 15 cm
- preparado de serie para permitir el montaje continuo de los equipos
- pies con ajuste de altura 0 < 4.5 cm
- ajuste fino 0 > 0.8 cm
- tablero protector

REJILLAS



BNA

BON

BBN



BNC/XXX

BOV

BBV

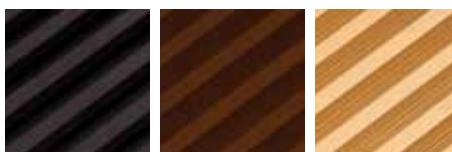

BAN/AN1

BAN/AN2

BAN/AN3

CÓDIGO PEDIDO CLIMA CANAL 08

CLCM 008 072 18 XXX

Rejilla

Ancho

Longitud

Altura

TABLA TÉCNICA - CLIMA CANAL 08

ALTURA H cm	LONGITUD L cm	ANCHO B cm	VOLTAJE DE CONTROL U V	REFRIGERACIÓN (sin condensación) Temperatura ambiente 27°C					CALEFACCIÓN Temperatura ambiente 20°C					NIVEL DE PRESIÓN SONORA dB(A)	CAUDAL DE AIRE m³/h	CONSUMO DE ENERGÍA ELÉCTRICA Wattios	CÓDIGO PEDIDO
				16/18 Wattios	35/30 Wattios	45/40 Wattios	50/45 Wattios	55/45 Wattios	75/65 Wattios								
CLCM 008	072	18	2	30	68	124	152	165	276	14	24	0.5	CLCM 008 072 18 XXX				
			4	66	123	223	273	296	496	15	37	0.8					
			6	104	173	314	385	417	699	23	52	1.3					
			8	144	220	401	490	531	891	28	68	2.1					
			10	185	266	483	592	641	1075	34	79	3.0					
108	18	2	62	141	256	313	339	569	15	42	0.6	CLCM 008 108 18 XXX					
		4	135	253	459	562	609	1021	19	75	1.3						
		6	214	356	647	791	858	1438	29	98	2.7						
		8	296	454	825	1009	1094	1834	32	125	4.6						
		10	381	548	996	1218	1320	2214	37	160	7.1						
144	18	2	97	221	402	492	533	894	16	66	1.1	CLCM 008 144 18 XXX					
		4	212	397	722	883	957	1605	20	112	2.1						
		6	336	559	1016	1244	1348	2260	30	150	4.0						
		8	465	713	1295	1585	1718	2881	35	193	6.6						
		10	598	861	1564	1915	2075	3479	39	239	10.1						
180	18	2	132	302	548	671	727	1219	18	84	1.2	CLCM 008 180 18 XXX					
		4	290	541	984	1204	1305	2188	22	150	2.5						
		6	458	763	1386	1696	1838	3082	32	196	5.4						
		8	634	972	1767	2162	2343	3929	37	250	9.1						
		10	816	1174	2133	2611	2829	4744	41	320	14.1						

Emisión medida de acuerdo a EN16430

*Nivel presión sonora según ISO 3741:2010, a 2 m de la unidad y suponiendo una atenuación de la estancia de 8 dB(A) / volumen de la estancia 100 m³ / tiempo de reverberación de 0.5 sec.

completar con el código de rejilla

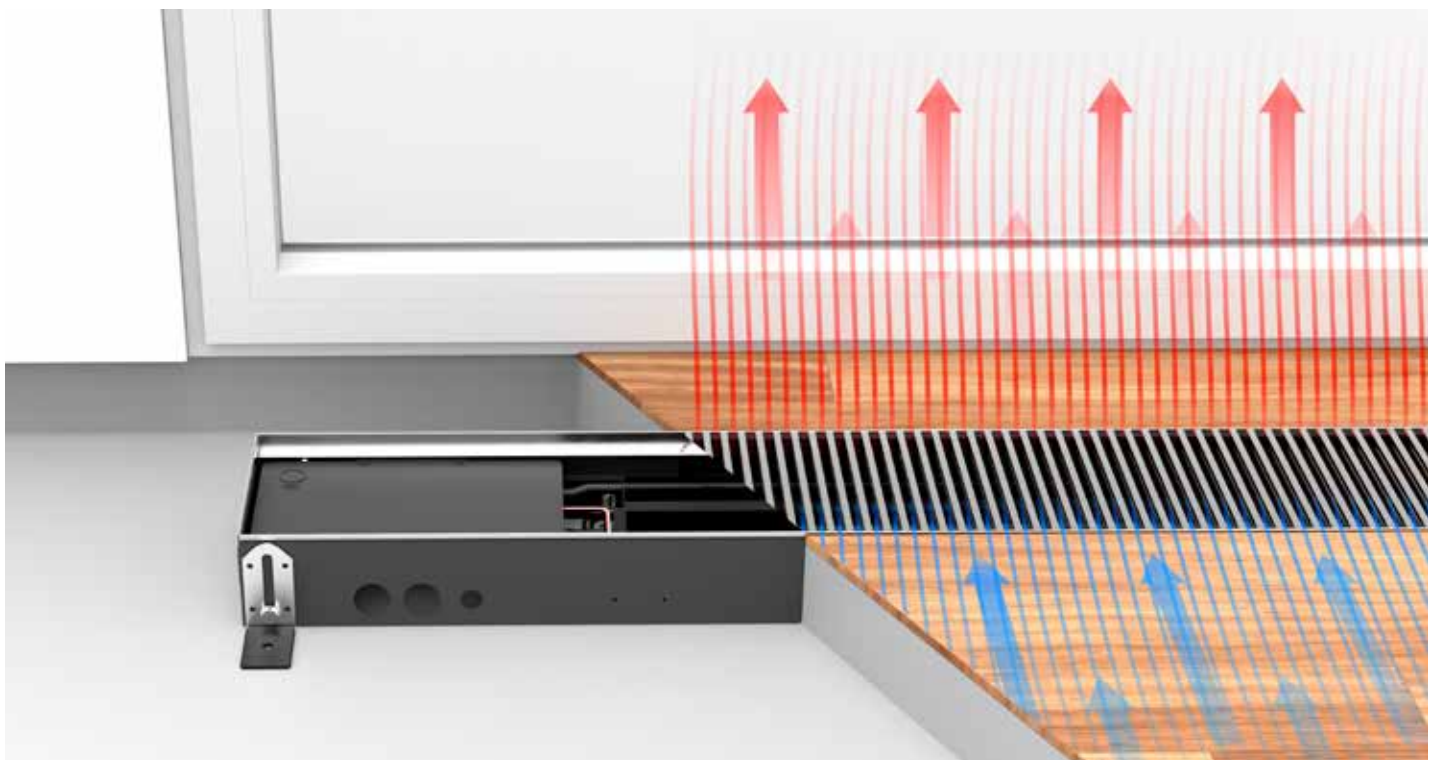

CONEXIÓN HIDRÁULICA

CONEXIÓN HIDRÁULICA

- los intercambiadores de calor con conexión a un lado se conectan siempre por la izquierda a un sistema de dos tubos
- instalar siempre con los intercambiadores del lado de la ventana o de la pared

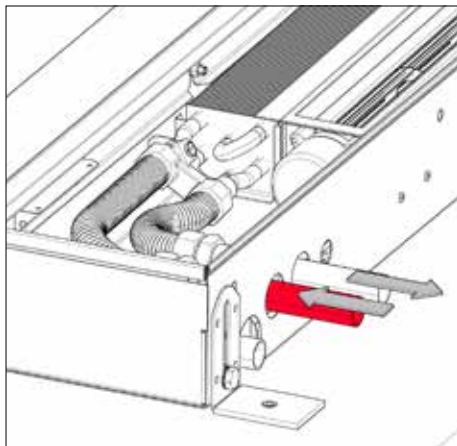

OPCIÓN: SETS DE CONEXIÓN

Set de conexión con válvula de dos vías Jaga 24 VDC 1/2" pre-ajuste de 6 posiciones



set 297 KVS 0.8 - pre-ajuste de 6 posiciones

CODY JA4 24 4...	24 VDC
CODY JA4 10 4...	0..10 VDC

completar con el código del racor

Set de conexión con válvula de dos vías Jaga 24 VDC 1/2" sin preajuste



set 298 KVS 1.0 - sin preajuste

CODY WA4 24 4...	24 VDC
CODY WA4 10 4...	0..10 VDC

completar con el código del racor

Set de conexión con 2 detentores G1/2"



set 299 KVS 1.2 - Kv máx. 0.6

CODY LOM 00 4...

completar con el código del racor

Racores Eurocono 3/4"

TUBO DE COBRE / ACERO FINO		SINTÉTICO O PER/ALU	
CÓDIGO	Tuberías Ø	CÓDIGO	Tuberías Ø
112	12/1	612	12/2
114	14/1	614	14/2
115	15/1	616	16/2
116	16/1	618	18/2
118	18/1	615	15/2.5
		619	16/1.5
		620	20/2

Jaga válvula de dos vías y actuador electrotermico de 230 VAC



- sólo para montaje en el distribuidor, no en el Clima Canal
- con varistor para proteger frente sobretensión
- con indicador de posición (abierto/cerrado)

Kv máx. 1.0

CÓDIGO	
7990 409	180° - G1/2" F / NG 230V 1 Watos
7990 411	180° - G3/4" F / NG 230V 1 Watos

CONEXIÓN ELÉCTRICA

CONEXIÓN ELÉCTRICA

- conector para conexión eléctrica 24 VDC izquierda, para conectar mediante fuente de alimentación externa
- control de velocidad de los ventiladores con señal 0..10V
- la garantía sólo es válida si se utilizan fuentes de alimentación originales de Jaga

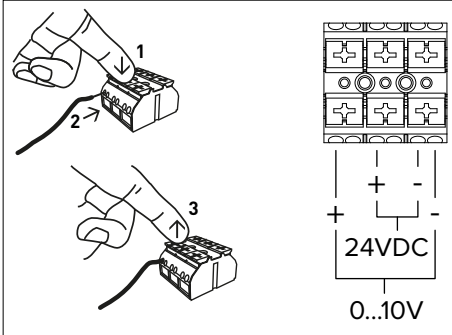

En el lado de la conexión hidráulica se encuentra también la regleta para la conexión eléctrica. La conexión eléctrica se conecta al bloque negro, que se encuentra en la parte inferior de la cubierta protectora.

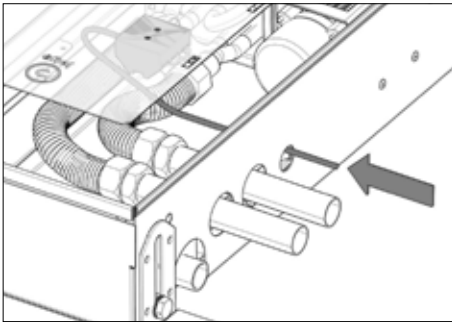

OPCIÓN: ALIMENTACIÓN

Fuente de alimentación estanca 24 VDC Con conexión hermética



! Debe instalarse fuera del conducto..

- con tuerca estanca de conexión
- conforme UL1310 - EN 60950-1/ Clase 2
- voltaje de salida 24 VDC
- voltaje de entrada 100 - 240 VAC
- intensidad 1.67 A
- potencia 40 Watos
- dimensiones L 14.5 x B 4.5 x H 3.0 cm

CÓDIGO	POTENCIA Watos	INTENSIDAD A
37603 010002	40	1.5

Fuente de alimentación carril DIN

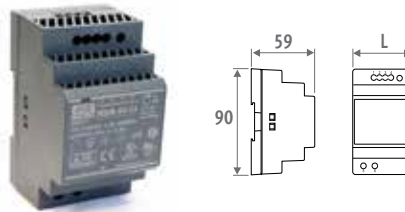

CÓDIGO	L mm
7990.054	3.5
7990.055	5.3
7990.056	7.0
7990.057	10.3

- montaje en carril DIN o en la pared en un cuadro eléctrico
- conforme UL60950 / UL508 / IEC 60950-1 / TUV EN61558-2-16 / Clase 2
- voltaje de salida 24 VDC
- voltaje de entrada 100 - 240 VAC
- conexión de tornillo
- Indicador LED

CÓDIGO	POTENCIA Watos	INTENSIDAD A
7990.054	36	1.50
7990.055	60	2.50
7990.056	92	3.90
7990.057	150	6.25

MÁXIMA LONGITUD DE CABLE

Longitudes máximas de cable en función del número de dispositivos Contactar con Jaga para más información.

LONGITUD DE CABLE (M)	NÚMERO CLIMA CANAL									
	10	20	30	40	50	60	70	80	90	100
L072 3W										
1 mm ²	18	9	6	4	4	3	3	3	2	1
1.5 mm ²	28	14	9	7	5	5	4	3	2	1
2.5 mm ²	47	23	15	11	9	7	6	6	5	5
L108 7.1W										
1 mm ²	12	6	4	3	3	2	2	2	2	2
1.5 mm ²	18	9	6	4	4	3	3	3	2	2
2.5 mm ²	30	15	10	7	6	5	4	4	4	3
L144 10.1W										
1 mm ²	8	4	4	2	2	2	2	1	1	1
1.5 mm ²	12	6	4	3	3	2	2	2	2	2
2.5 mm ²	20	10	6	5	4	3	2	2	2	2
L180 14.1W										
1 mm ²	6	3	2	2	2	1				
1.5 mm ²	10	5	3	3	2	2	2	2	2	1
2.5 mm ²	17	8	5	4	3	3	3	2	2	2

ACCESORIOS

CONDUCTO VACÍO

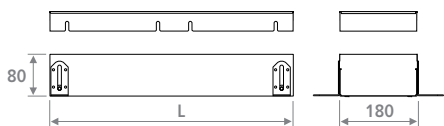

- para completar espacios en instalación continua
- rejilla de madera o aluminio
- conducto con soporte para rejilla de acero inoxidable.
- ajuste de altura 8.5 > 13.3 cm
- control de altura con ajuste fino para la alineación con el suelo terminado
- panel protector

CÓDIGO	L cm
CLCD 008 072 18 XXX	072
CLCD 008 108 18 XXX	108
CLCD 008 144 18 XXX	144
CLCD 008 180 18 XXX	180

completar con el código de rejilla

PIEZA ESQUINA



- rejilla de aluminio natural o lacada
- conducto con soporte para rejilla de acero inoxidable.
- ajuste de altura: 8.5 > 13.3 cm
- control de altura con ajuste fino para la alineación con el suelo terminado

CÓDIGO	
CLCD 008 025 18 BNA	Alu. natural
CLCD 008 025 18 BNC XXX	Alu. lacado

completar con el código de rejilla

BOCA DE AIRE PARA CONDUCTO DE VENTILACIÓN

Adaptador metálico para conexión



- conexión para aire pretratado.
- altura 4 cm x longitud 9 cm
- de acero galvanizado

CÓDIGO	DIMENSIONES
CLCD 008 XXX 18 VEN	4 x 9 cm

completar con la longitud

Adaptador sintético para conexión



- altura 5.2 cm x longitud 13.2 cm
- material sintético
- equipado con conectores tipo clic
- se incluyen 2 juntas de estanqueidad
- la pieza azul se pide aparte

CÓDIGO	DIMENSIONES
CLCD 008 XXX 18 BUR	5.2 x 13.2 cm

completar con la longitud

Número máximo de adaptadores de conexión por longitud

LONGITUD	
072	1 adaptador de conexión
108	2 adaptadores de conexión
144	3 adaptadores de conexión
180	4 adaptadores de conexión

PIES CON AJUSTE DE ALTURA PARA SUELO TÉCNICO

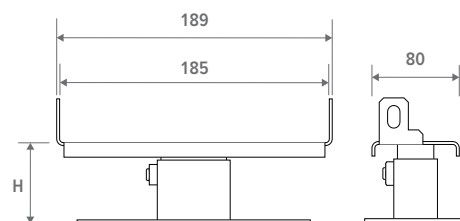

- lacado en gris oscuro RAL 7024
- Fácil instalación mediante tornillos.
- 1 set incluye 2 controles de ajuste de altura

Número de sets según longitud del Clima Canal

L 072 = 1 set
L 120 = 1 set
L 150 = 2 sets
L 180 = 2 sets

CÓDIGO	H cm
5209 0507 0000	5 / 7
5209 0813 0000	8 / 13
5209 1323 0000	13 / 23
5209 2023 0000	20 / 30



jaga
CLIMATE
DESIGNERS

CLIMA CANAL 10





CLIMA CANAL 10 - COMPONENTES

PANEL PROTECTOR

panel para protección durante el montaje

VALVULERÍA TABLERO PROTECTOR

LATIGUILLOS FLEXIBLES DE INOX 1/2", longitud 15 cm
latiguillos flexibles de acero inoxidable por lo que el interior
es completamente desmontable para facilitar la limpieza

CONEXIÓN ELÉCTRICA EN EL INTERIOR.

AJUSTE FINO máx. total +0.8 cm,
para una perfecta alineación con el suelo terminado

PIES CON AJUSTE DE ALTURA 0 > 4.5 cm
equipado con silentblock

CONEXIÓN HIDRÁULICA Y ELÉCTRICA siempre a la izquierda

REJILLA

rejillas de aluminio y madera en varios colores y materiales



rejilla aluminio natural

rejilla aluminio lacado

rejilla de aluminio anodizado color

rejilla madera natural

rejilla madera barnizada



INTERCAMBIADOR DE CALOR DINÁMICO



VENTILADORES EC



BANDEJA DE CONDENSADOS

con toma para desagüe de condensados



OPCIÓN BOCA(S) de aire para conducto de ventilación

CONDUCTO con soporte para rejilla de acero inoxidable. Chapa de acero galvanizado Sendzimir lacada en gris oscuro.

COLOCACIÓN

- Para la distancia del conducto a la ventana, deben tenerse en cuenta las cortinas. Estas nunca deben colgar por encima del conducto. El elemento calefactor debe permanecer accesible en todo momento para su mantenimiento.
- Cortinas hasta el suelo: colocar el equipo a una distancia mínima de 20 cm de la ventana.
- Si existe un hueco entre la parte inferior del equipo y el suelo, este espacio debe rellenarse con un material estable, por ejemplo, mortero de relleno.
- Instalar siempre con los intercambiadores del lado de la ventana o de la pared
- Conexiones siempre a la izquierda

Esquema de funcionamiento Calefacción

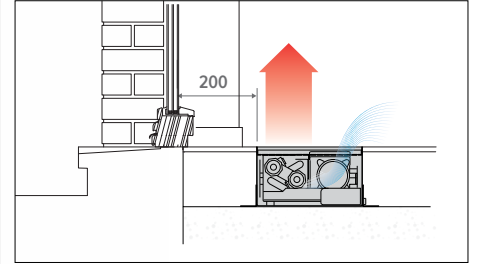

Esquema de funcionamiento Refrigeración

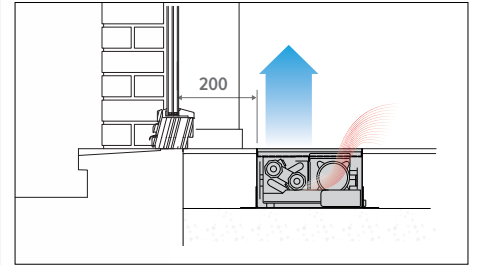

Latiguillos flexibles de acero inoxidable por lo que el interior es completamente desmontable para facilitar la limpieza



Montaje continuo

Todos los Clima Canal están preparados para un montaje continuo. Visualmente, hay un único Clima Canal pero, bajo el suelo, cada Clima Canal tiene una conexión individual.

CLIMA CANAL 10

DIMENSIONES (en mm)

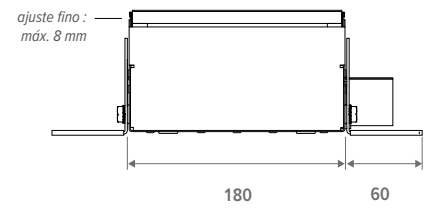
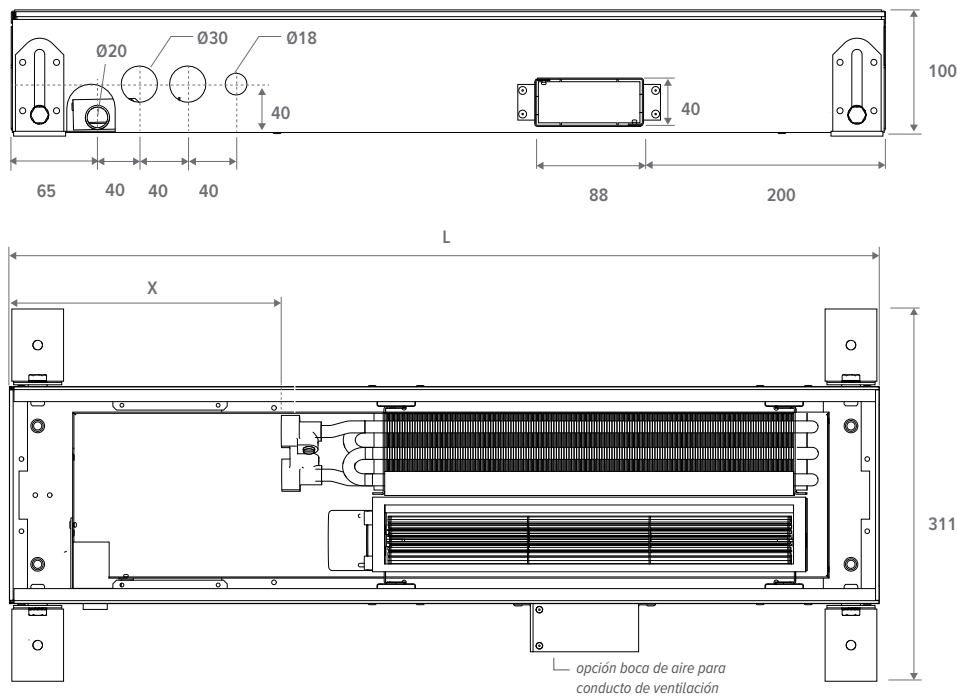

L mm	X mm
723	230
1083	230
1443	185
1803	150

⚠ Abertura del hueco: +5 mm

SUMINISTRO ESTÁNDAR

- conducto en sendzimir galvanizado y lacado en color acero (RAL 7024) con ajuste de altura y soporte para rejilla en acero inoxidable
- rejilla(s): aluminio anodizado o de madera
- intercambiador de calor dinámico
- activador(es) térmico(s) tangencial(es) EC
- latiguillos flexibles de inox 1/2", longitud 15 cm
- preparado de serie para permitir el montaje continuo de los equipos
- pies con ajuste de altura 0 < 4.5 cm
- ajuste fino 0 > 0.8 cm
- tablero protector

REJILLAS



CÓDIGO PEDIDO CLIMA CANAL 10



TABLA TÉCNICA - CLIMA CANAL 10

ALTURA H cm	LONGITUD L cm	ANCHO B cm	VOLTAJE DE CONTROL U V	REFRIGERACIÓN (sin condensación) temperatura ambiente 27°C			CALEFACCIÓN temperatura ambiente 20°C					NIVEL DE PRESIÓN SONORA dB(A)	CAUDAL DE AIRE m³/h	CONSUMO DE ENERGÍA ELÉCTRICA Wattios	CÓDIGO PEDIDO
				16/18 Wattios	7/12 Wattios	7/12 Wattios	35/30 Wattios	45/40 Wattios	50/45 Wattios	55/45 Wattios	75/65 Wattios				
CLCM 010	072	18	2	30	59	42	68	124	152	165	276	14	24	0.5	CLCM 010 072 18 XXX
			4	66	135	96	123	223	273	296	496	15	37	0.8	
			6	104	223	161	173	314	385	417	699	23	52	1.3	
			8	144	319	234	220	401	490	531	891	28	68	2.1	
			10	185	414	307	266	483	592	641	1075	34	79	3.0	
	108	18	2	62	122	87	141	256	313	339	569	15	42	0.6	CLCM 010 108 18 XXX
			4	135	275	197	253	459	562	609	1021	19	75	1.3	
			6	214	458	332	356	647	791	858	1438	29	98	2.7	
			8	296	655	480	454	825	1009	1094	1834	32	125	4.6	
			10	381	852	632	548	996	1218	1320	2214	37	160	7.1	
	144	18	2	97	191	135	221	402	492	533	894	16	66	1.1	CLCM 010 144 18 XXX
			4	212	432	309	397	722	883	957	1605	20	112	2.1	
			6	336	720	521	559	1016	1244	1348	2260	30	150	4.0	
			8	465	1029	754	713	1295	1585	1718	2881	35	193	6.6	
			10	598	1337	992	861	1564	1915	2075	3479	39	239	10.1	
	180	18	2	132	261	184	302	548	671	727	1219	18	84	1.2	CLCM 010 180 18 XXX
			4	290	591	423	541	984	1204	1305	2188	22	150	2.5	
			6	458	981	711	763	1386	1696	1838	3082	32	196	5.4	
			8	634	1403	1028	972	1767	2162	2343	3929	37	250	9.1	
			10	816	1825	1354	1174	2133	2611	2829	4744	41	320	14.1	

Emisión medida de acuerdo a EN16430

*Nivel presión sonora según ISO 3741:2010, a 2 m de la unidad y suponiendo una atenuación de la estancia de 8 dB(A) / volumen de la estancia 100 m³ / tiempo de reverberación de 0.5 sec.

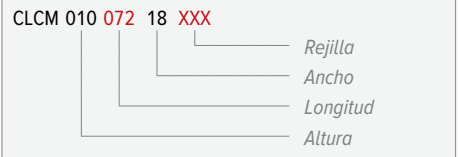
completar con el código de rejilla

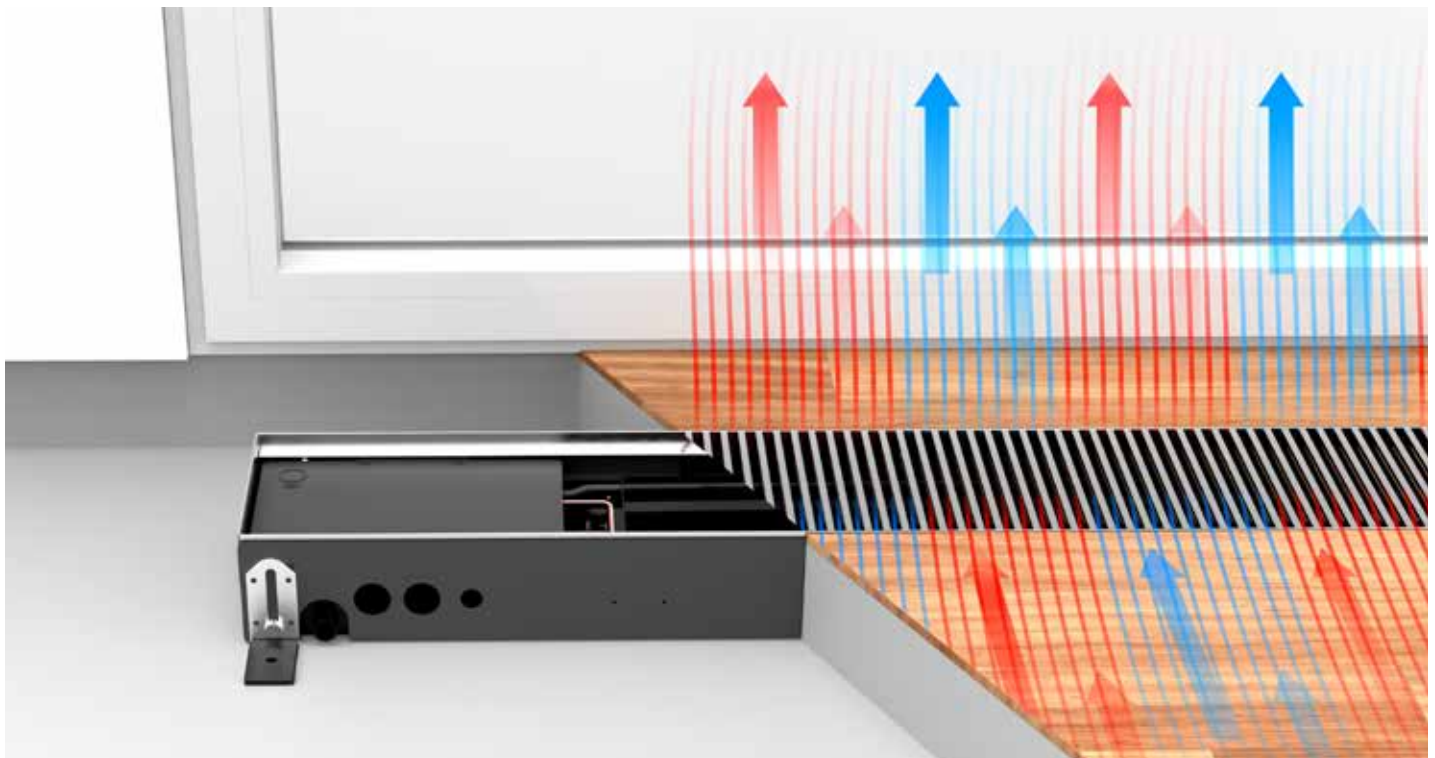

CONEXIÓN HIDRÁULICA

CONEXIÓN HIDRÁULICA

- los intercambiadores de calor con conexión a un lado se conectan siempre por la izquierda a un sistema de dos tubos
- instalar siempre con los intercambiadores del lado de la ventana o de la pared

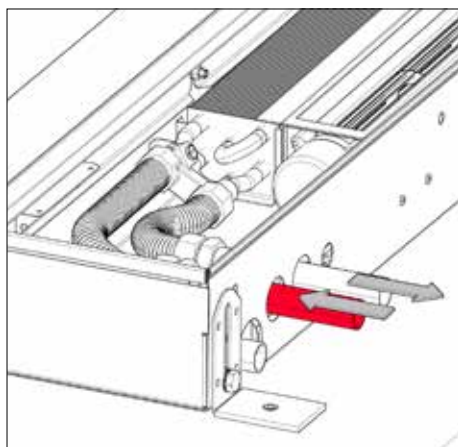

OPCIÓN: SETS DE CONEXIÓN

Set de conexión con válvula de dos vías Jaga 24 VDC 1/2" pre-ajuste de 6 posiciones



set 297 KVS 0.8 - pre-ajuste de 6 posiciones

CODY JA4 24 4...	24 VDC
CODY JA4 10 4...	0..10 VDC

completar con el código del racor

Set de conexión con válvula de dos vías Jaga 24 VDC 1/2" sin preajuste



set 298 KVS 1.0 - sin preajuste

CODY WA4 24 4...	24 VDC
CODY WA4 10 4...	0..10 VDC

completar con el código del racor

Set de conexión con 2 detentores G1/2"



set 299 KVS 1.2 - Kv máx. 0.6

CODY LOM 00 4...

completar con el código del racor

Racores Eurocono 3/4"

TUBO DE COBRE / ACERO FINO		SINTÉTICO O PER/ALU	
CÓDIGO	Tuberías Ø	CÓDIGO	Tuberías Ø
112	12/1	612	12/2
114	14/1	614	14/2
115	15/1	616	16/2
116	16/1	618	18/2
118	18/1	615	15/2.5
		619	16/1.5
		620	20/2

Jaga válvula de dos vías y actuador electrotermico de 230 VAC



- sólo para montaje en el distribuidor, no en el Clima Canal
- con varistor para proteger frente sobretensión
- con indicador de posición (abierto/cerrado)

Kv máx. 1.0

CÓDIGO	
7990 409	180° - G1/2"F / NG 230V 1 Watos
7990 411	180° - G3/4"F / NG 230V 1 Watos

CONEXIÓN ELÉCTRICA

CONEXIÓN ELÉCTRICA

- conector para conexión eléctrica 24 VDC izquierda, para conectar mediante fuente de alimentación externa
- control de velocidad de los ventiladores con señal 0..10V
- la garantía sólo es válida si se utilizan fuentes de alimentación originales de Jaga

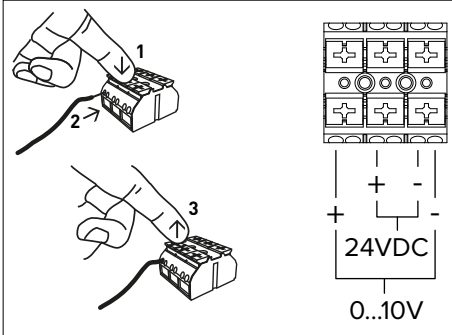

En el lado de la conexión hidráulica se encuentra también la regleta para la conexión eléctrica. La conexión eléctrica se conecta al bloque negro, que se encuentra en la parte inferior de la cubierta protectora.

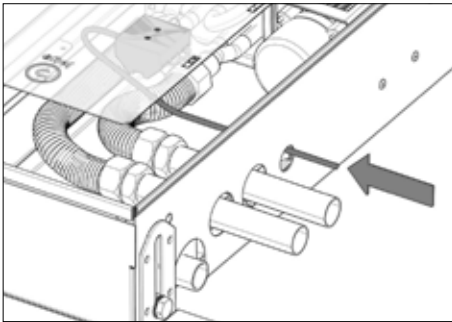

OPCIÓN: ALIMENTACIÓN

Fuente de alimentación estanca 24 VDC Con conexión hermética



! Debe instalarse fuera del conducto..

- con tuerca estanca de conexión
- conforme UL1310 - EN 60950-1/ Clase 2
- voltaje de salida 24 VDC
- voltaje de entrada 100 - 240 VAC
- intensidad 1.67 A
- potencia 40 W
- dimensiones L 14.5 x B 4.5 x H 3.0 cm

CÓDIGO	POTENCIA Wattios	INTENSIDAD A
37603 010002	40	1.5

Fuente de alimentación carril DIN

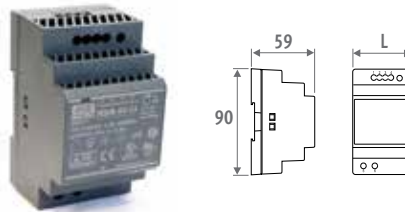

CÓDIGO	L mm
7990.054	3.5
7990.055	5.3
7990.056	7.0
7990.057	10.3

- montaje en carril DIN o en la pared en un cuadro eléctrico
- conforme UL60950 / UL508 / IEC 60950-1 / TUV EN61558-2-16 / Clase 2
- voltaje de salida 24 VDC
- voltaje de entrada 100 - 240 VAC
- conexión de tornillo
- Indicador LED

CÓDIGO	POTENCIA Wattios	INTENSIDAD A
7990.054	36	1.50
7990.055	60	2.50
7990.056	92	3.90
7990.057	150	6.25

MÁXIMA LONGITUD DE CABLE

Longitudes máximas de cable en función del número de dispositivos Contactar con Jaga para más información.

LONGITUD DE CABLE (M)	NÚMERO CLIMA CANAL									
	10	20	30	40	50	60	70	80	90	100
L072 3W										
1 mm ²	18	9	6	4	4	3	3	3	2	1
1.5 mm ²	28	14	9	7	5	5	4	3	2	1
2.5 mm ²	47	23	15	11	9	7	6	6	5	5
L108 7.1W										
1 mm ²	12	6	4	3	3	2	2	2	2	2
1.5 mm ²	18	9	6	4	4	3	3	3	2	2
2.5 mm ²	30	15	10	7	6	5	4	4	4	3
L144 10.1W										
1 mm ²	8	4	4	2	2	2	2	1	1	1
1.5 mm ²	12	6	4	3	3	2	2	2	2	2
2.5 mm ²	20	10	6	5	4	3	2	2	2	2
L180 14.1W										
1 mm ²	6	3	2	2	2	1				
1.5 mm ²	10	5	3	3	2	2	2	2	2	1
2.5 mm ²	17	8	5	4	3	3	3	2	2	2

ACCESORIOS

CONDUCTO VACÍO

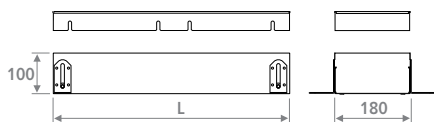

- para completar espacios en instalación continua
- rejilla de madera o aluminio
- conducto con soporte para rejilla de acero inoxidable.
- ajuste de altura 10 > 14 cm
- control de altura con ajuste fino para la alineación con el suelo terminado
- panel protector

CÓDIGO	L cm
CLCD 010 072 18 XXX	072
CLCD 010 108 18 XXX	108
CLCD 010 144 18 XXX	144
CLCD 010 180 18 XXX	180

completar con el código de rejilla

PIEZA ESQUINA



- rejilla de aluminio natural o lacada
- conducto con soporte para rejilla de acero inoxidable.
- ajuste de altura: 10 > 14 cm
- control de altura con ajuste fino para la alineación con el suelo terminado

CÓDIGO	
CLCD 010 025 18 BNA	Alu. natural
CLCD 010 025 18 BNC XXX	Alu. lacado

completar con el código de rejilla

BOCA DE AIRE PARA CONDUCTO DE VENTILACIÓN

Adaptador metálico para conexión



- conexión para aire pretratado.
- altura 4 cm x longitud 9 cm
- de acero galvanizado

CÓDIGO	DIMENSIONES
CLCD 010 XXX 18 VEN	4 x 9 cm

completar con la longitud

Adaptador sintético para conexión

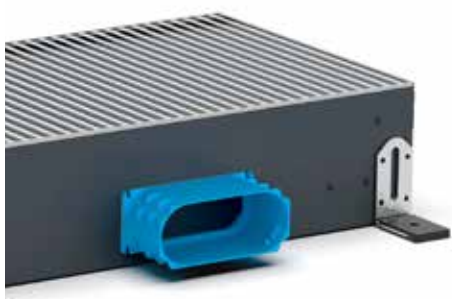

- altura 5.2 cm x longitud 13.2 cm
- material sintético
- equipado con conectores tipo clic
- se incluyen 2 juntas de estanqueidad
- la pieza azul se pide aparte

CÓDIGO	DIMENSIONES
CLCD 010 XXX 18 BUR	5.2 x 13.2 cm

completar con la longitud

Número máximo de adaptadores de conexión por longitud

LONGITUD	
072	1 adaptador de conexión
108	2 adaptadores de conexión
144	3 adaptadores de conexión
180	4 adaptadores de conexión

PIES CON AJUSTE DE ALTURA PARA SUELO TÉCNICO

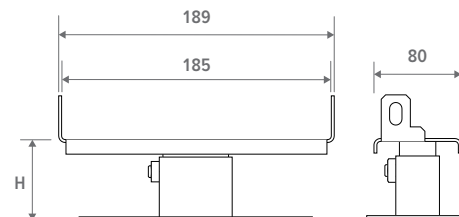

- lacado en gris oscuro RAL 7024
- Fácil instalación mediante tornillos.
- 1 set incluye 2 controles de ajuste de altura

Número de sets según longitud del Clima Canal

L 072 = 1 set
L 120 = 1 set
L 150 = 2 sets
L 180 = 2 sets

CÓDIGO	H cm
5209 0507 0000	5 / 7
5209 0813 0000	8 / 13
5209 1323 0000	13 / 23
5209 2030 0000	20 / 30



jaga

CLIMATE
DESIGNERS

CLIMA CANAL 10 PLUG & PLAY

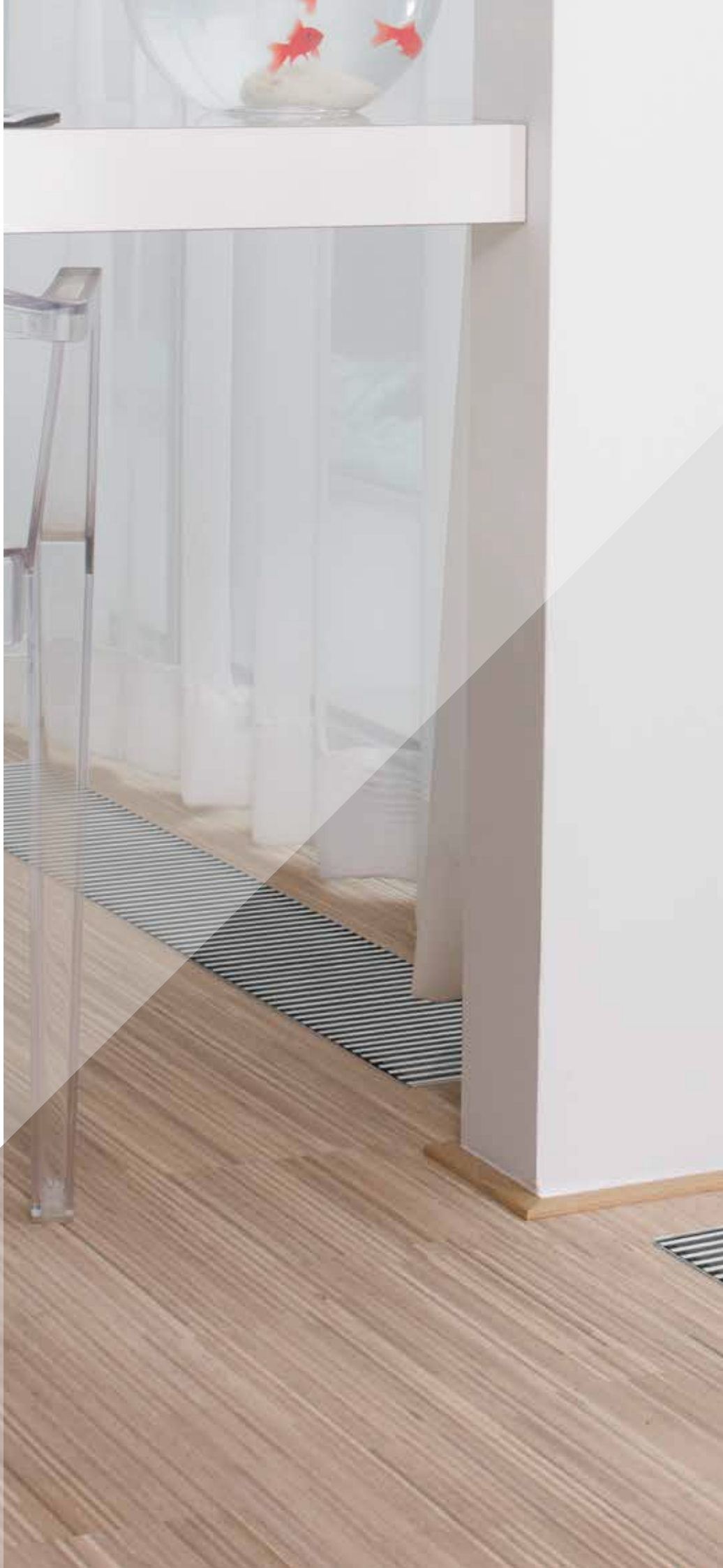



CLIMA CANAL 10 PLUG & PLAY - COMPONENTES

PANEL PROTECTOR

panel para protección durante el montaje



VALVULERÍA TABLERO PROTECTOR



DETENTORES JAGA ROSCA INTERIOR 1/2"

LATIGUILLOS FLEXIBLES DE INOX 1/2", longitud 15 cm
latiguillos flexibles de acero inoxidable por lo que el interior es completamente desmontable para facilitar la limpieza



JAGA DYNAMIC PRODUCT CONTROLLER (JDPC) PREMONTADO CON CONTROL TÁCTIL



AJUSTE FINO



PIES CON AJUSTE DE ALTURA 0 > 4.5 cm
equipado con silentblock



CONEXIÓN ELÉCTRICA siempre a la izquierda

CONEXIÓN HIDRÁULICA siempre a la izquierda

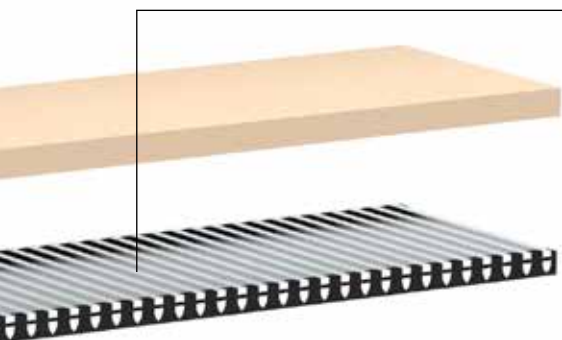

REJILLA



rejilla aluminio natural



INTERCAMBIADOR DE CALOR DINÁMICO

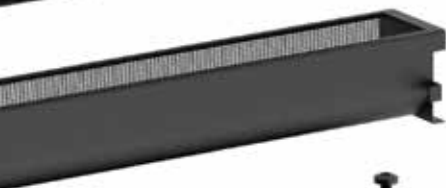

VENTILADORES EC



BANDEJA DE CONDENSADOS

con toma para desagüe de condensados



AJUSTE FINO

máx. total +0.8 cm,
para una perfecta alineación con el suelo terminado

OPCIÓN BOCA(S) de aire para conducto de ventilación

CONDUCTO

con soporte para rejilla de acero inoxidable.
Chapa de acero galvanizado Sendzimir lacada en gris oscuro.

COLOCACIÓN

- Para la distancia del conducto a la ventana, deben tenerse en cuenta las cortinas. Estas nunca deben colgar por encima del conducto. El elemento calefactor debe permanecer accesible en todo momento para su mantenimiento.
- Cortinas hasta el suelo: colocar el equipo a una distancia mínima de 20 cm de la ventana.
- Si existe un hueco entre la parte inferior del equipo y el suelo, este espacio debe rellenarse con un material estable, por ejemplo, mortero de relleno.
- Instalar siempre con los intercambiadores del lado de la ventana o de la pared
- Conexiones siempre a la izquierda

Esquema de funcionamiento Calefacción

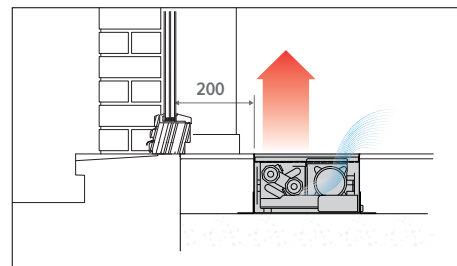

Esquema de funcionamiento Refrigeración

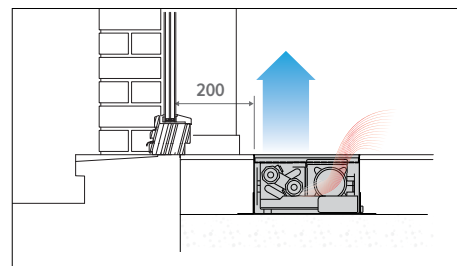

Latiguillos flexibles de acero inoxidable por lo que el interior es completamente desmontable para facilitar la limpieza



CLIMA CANAL 10 PLUG & PLAY

DIMENSIONES (en mm)

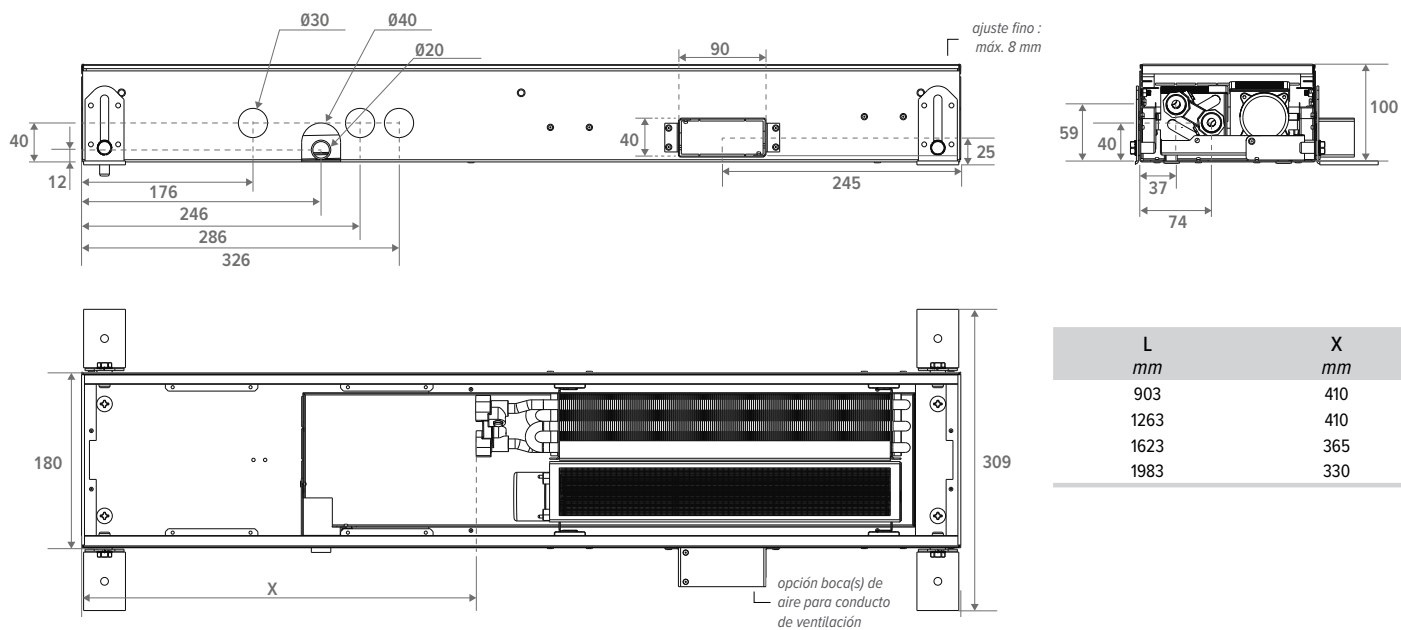

L mm	X mm
903	410
1263	410
1623	365
1983	330

SUMINISTRO ESTÁNDAR

- conducto en sendzimir galvanizado y lacado en color acero (RAL 7024) con ajuste de altura y soporte para rejilla en acero inoxidable
- rejilla de aluminio anodizado
- intercambiador de calor dinámico
- activador(es) térmico(s) tangencial(es) EC
- latiguillos flexibles de inox 1/2", longitud 15 cm
- fuente de alimentación de 24 VDC y JDPC integrados
- set de conexión con 2 detentores
- pies con ajuste de altura $0 < 4.5$ cm
- ajuste fino $0 > 0.8$ cm
- tablero protector

REJILLA



BNA

CÓDIGO PEDIDO CLIMA CANAL 10 PLUG & PLAY

CLCP 010 090 18 BNA

Longitud

TABLA TÉCNICA - CLIMA CANAL 10 PLUG & PLAY

ALTURA				VOLTAJE DE CONTROL	REFRIGERACIÓN <i>(sin condensación)</i> temperatura ambiente 27°C			CALEFACCIÓN temperatura ambiente 20°C					NIVEL DE PRESIÓN SONORA	CAUDAL DE AIRE	CONSUMO DE ENERGÍA ELÉCTRICA	CÓDIGO PEDIDO
H	L	B	U		16/18	7/12	7/12	35/30	45/40	50/45	55/45	75/65				
cm	cm	cm	V	Wattios	Wattios	Wattios	Wattios	Wattios	Wattios	Wattios	Wattios	Wattios				
CLCP	010	090	18	2	30	59	42	68	124	152	165	276	14	24	0.5	CLCP 010 090 18 BNA
				4	66	135	96	123	223	273	296	496	15	37	0.8	
				6	104	223	161	173	314	385	417	699	23	52	1.3	
				8	144	319	234	220	401	490	531	891	28	68	2.1	
				10	185	414	307	266	483	592	641	1075	34	79	3.0	
126	18		18	2	62	122	87	141	256	313	339	569	15	42	0.6	CLCP 010 126 18 BNA
				4	135	275	197	253	459	562	609	1021	19	75	1.3	
				6	214	458	332	356	647	791	858	1438	29	98	2.7	
				8	296	655	480	454	825	1009	1094	1834	32	125	4.6	
				10	381	852	632	548	996	1218	1320	2214	37	160	7.1	
162	18		18	2	97	191	135	221	402	492	533	894	16	66	1.1	CLCP 010 162 18 BNA
				4	212	432	309	397	722	883	957	1605	20	112	2.1	
				6	336	720	521	559	1016	1244	1348	2260	30	150	4.0	
				8	465	1029	754	713	1295	1585	1718	2881	35	193	6.6	
				10	598	1337	992	861	1564	1915	2075	3479	39	239	10.1	
198	18		18	2	132	261	184	302	548	671	727	1219	18	84	1.2	CLCP 010 198 18 BNA
				4	290	591	423	541	984	1204	1305	2188	22	150	2.5	
				6	458	981	711	763	1386	1696	1838	3082	32	196	5.4	
				8	634	1403	1028	972	1767	2162	2343	3929	37	250	9.1	
				10	816	1825	1354	1174	2133	2611	2829	4744	41	320	14.1	

Emisión medida de acuerdo a EN16430

*Nivel presión sonora según ISO 3741:2010, a 2 m de la unidad y suponiendo una atenuación de la estancia de 8 dB(A) / volumen de la estancia 100 m³ / tiempo de reverberación de 0.5 sec.

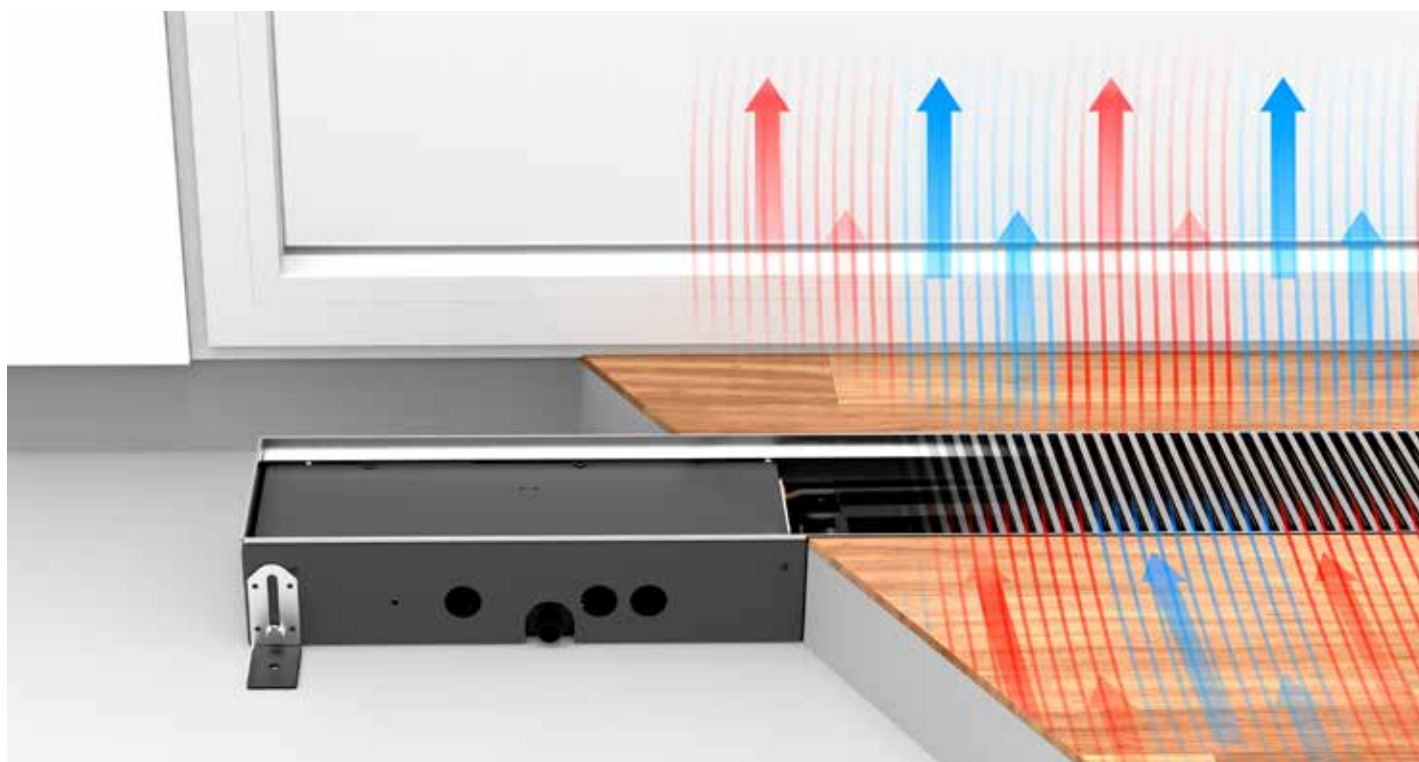

CONEXIÓN HIDRÁULICA

CONEXIÓN HIDRÁULICA

- los intercambiadores de calor con conexión a un lado se conectan siempre por la izquierda a un sistema de dos tubos
- instalar siempre con los intercambiadores del lado de la ventana o de la pared

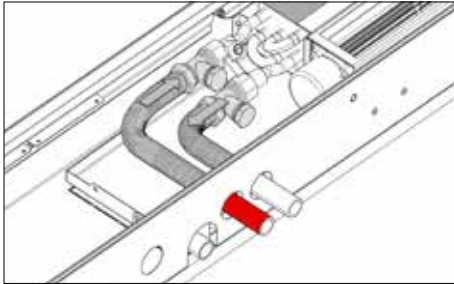

OPCIÓN: SETS DE CONEXIÓN

Jaga válvula de dos vías y actuador electro térmico de 230 VAC



- sólo para montaje en el distribuidor, no en el Clima Canal
- con varistor para proteger frente sobretensión
- con indicador de posición (abierto/cerrado)

Kv máx. 1.0

CÓDIGO

7990 409	180° - G1/2" F / NG 230V 1 Watos
7990 411	180° - G3/4" F / NG 230V 1 Watos

CONEXIÓN ELÉCTRICA

CONEXIÓN ELÉCTRICA

Conector de pinza naranja para conexión eléctrica 230 VCA izquierda, para conectar mediante fuente de alimentación externa

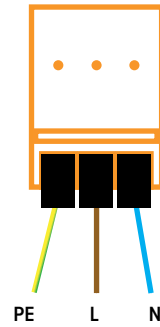

En el lado de la conexión hidráulica se encuentra también la regleta para la conexión eléctrica. La conexión eléctrica se conecta al conector de pinza naranja situado en la parte inferior de la cubierta.

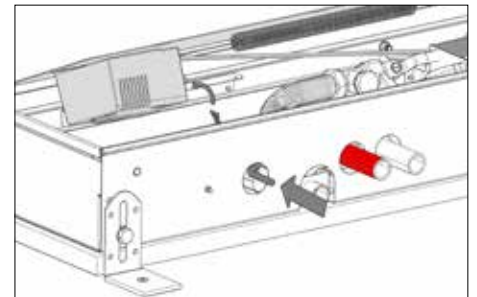



jaga

CLIMATE
DESIGNERS

CLIMA CANAL 13 B27





CLIMA CANAL 13 B27 - COMPONENTES

PANEL PROTECTOR

panel para protección durante el montaje

VALVULERÍA TABLERO PROTECTOR

LATIGUILLOS FLEXIBLES DE INOX 1/2", longitud 15 cm
latiguillos flexibles de acero inoxidable por lo que el interior es completamente desmontable para facilitar la limpieza

CONEXIÓN ELÉCTRICA EN EL INTERIOR.

AJUSTE FINO máx. total +0.8 cm,
para una perfecta alineación con el suelo terminado

PIES CON AJUSTE DE ALTURA 0 > 4.5 cm
equipado con silentblock

CONEXIÓN HIDRÁULICA Y ELÉCTRICA siempre a la izquierda

REJILLA

rejillas de aluminio y madera en varios colores y materiales



rejilla aluminio natural

rejilla aluminio lacado

rejilla de aluminio anodizado color

rejilla madera natural

rejilla madera barnizada

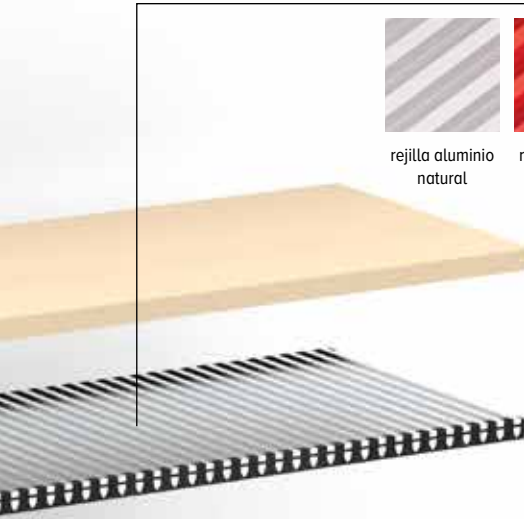

INTERCAMBIADOR DE CALOR DINÁMICO 4 TUBOS

VENTILADORES EC

BANDEJA DE CONDENSADOS
con toma para desagüe de condensados

OPCIÓN BOCA(S) de aire para conducto de ventilación

CONDUCTO con soporte para rejilla de acero inoxidable.
Chapa de acero galvanizado Sendzimir lacada en gris oscuro.

COLOCACIÓN

- Para la distancia del conducto a la ventana, deben tenerse en cuenta las cortinas. Estas nunca deben colgar por encima del conducto. El elemento calefactor debe permanecer accesible en todo momento para su mantenimiento.
- Cortinas hasta el suelo: colocar el equipo a una distancia mínima de 20 cm de la ventana.
- Si existe un hueco entre la parte inferior del equipo y el suelo, este espacio debe rellenarse con un material estable, por ejemplo, mortero de relleno.
- Instalar siempre con los intercambiadores del lado de la ventana o de la pared
- Conexiones siempre a la izquierda

Esquema de funcionamiento Calefacción

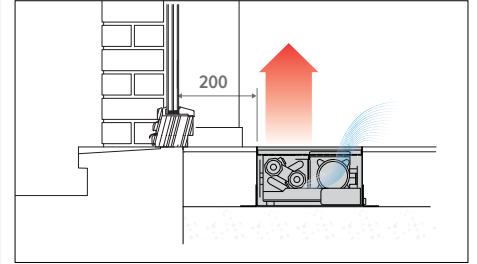

Esquema de funcionamiento Refrigeración

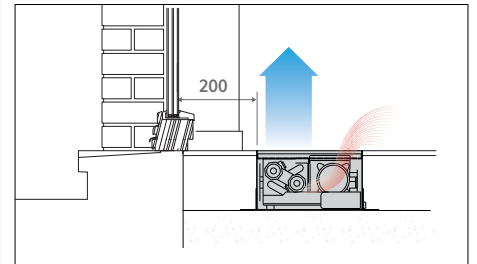

Montaje continuo

Todos los Clima Canal están preparados para un montaje continuo. Visualmente, hay un único Clima Canal pero, bajo el suelo, cada Clima Canal tiene una conexión individual.

CLIMA CANAL 13 B27

DIMENSIONES (en mm)

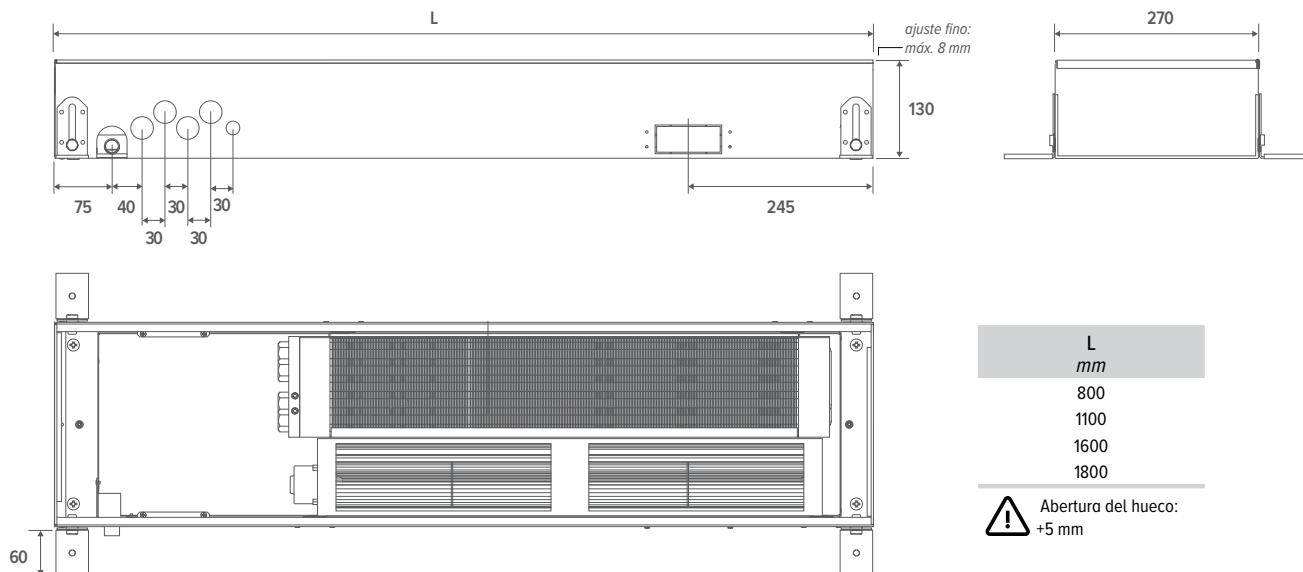

SUMINISTRO ESTÁNDAR

- conducto en sendzimir galvanizado y lacado en color acero (RAL 7024) con ajuste de altura y soporte para rejilla en acero inoxidable
- rejilla(s): aluminio anodizado o de madera
- intercambiador de calor dinámico
- activador(es) térmico(s) tangencial(es) EC
- latiguillos flexibles de inox 1/2", longitud 15 cm
- preparado de serie para permitir el montaje continuo de los equipos
- pies con ajuste de altura $0 < 4,5$ cm
- ajuste fino $0 > 0,8$ cm
- tablero protector

REJILLAS



BNA

BON

BBN



BNC/XXX

BOV

BBV



BAN/AN1

BAN/AN2

BAN/AN3

CÓDIGO PEDIDO CLIMA CANAL 13 B27

QUAF 013 080 27 XXX

Rejilla

Ancho

Longitud

Altura

TABLA TÉCNICA - CLIMA CANAL 13 B27

H	L	B	U	REFRIGERACIÓN (sin condensación) temperatura ambiente 27°C	DEEP COOLING TOTAL temperatura ambiente 27°C	REFRIGERACIÓN PERCEPTIBLE temperatura ambiente 27°C	CALEFACCIÓN temperatura ambiente 20°C					NIVEL DE PRESIÓN SONORA dB(A)	CAUDAL DE AIRE m³/h	CONSUMO DE ENERGÍA ELÉCTRICA Wattios	CÓDIGO PEDIDO											
							35/30	45/40	50/45	55/45	75/65															
ALTURA cm	LONGITUD cm	ANCHO cm	VOLTAJE DE CONTROL V	16/18 Wattios	7/12 Wattios	7/12 Wattios	Wattios	Wattios	Wattios	Wattios	Wattios															
QUAF 013 080 27	2	41	111	78	90	163	199	216	362	16.0	38	1.0	QUAF 013 080 27 XXX													
														4	84	209	150	146	265	325	352	590	19.0	55	1.6	
														6	127	297	215	195	353	433	469	786	27.1	85	2.9	
														8	170	393	288	238	433	529	574	962	35.0	117	5.0	
														10	214	498	369	279	506	620	672	1126	38.0	147	7.7	
	110 27	2	71	191	135	154	280	342	371	622	19.0	52	1.0	QUAF 013 110 27 XXX												
															4	144	359	257	251	456	559	605	1015	23.9	78	1.8
															6	218	510	370	334	607	743	806	1351	29.0	123	3.6
															8	293	678	497	409	744	910	986	1654	36.0	168	6.5
															10	368	856	635	479	871	1065	1155	1936	39.1	202	9.8
160 27	2	125	337	238	270	491	600	651	1091	20.8	90	2.0	QUAF 013 160 27 XXX													
														4	253	630	451	440	800	979	1061	1779	25.1	133	3.5	
														6	383	897	650	586	1064	1303	1412	2367	31.2	208	6.5	
														8	513	1187	870	718	1304	1596	1730	2900	38.5	285	11.5	
														10	645	1500	1112	840	1526	1868	2024	3394	41.6	349	17.5	
180 27	2	156	420	297	338	615	752	815	1367	22.1	104	2.0	QUAF 013 180 27 XXX													
														4	317	790	565	552	1002	1227	1329	2229	26.9	156	3.6	
														6	480	1124	814	734	1334	1633	1770	2967	32.0	246	7.2	
														8	643	1488	1091	900	1634	2000	2168	3635	39.0	336	13.0	
														10	808	1879	1393	1053	1913	2342	2538	4255	42.1	404	19.7	

Emisión medida de acuerdo a EN16430

*Nivel presión sonora según ISO 3741:2010, a 2 m de la unidad y suponiendo una atenuación de la estancia de 8 dB(A) / volumen de la estancia 100 m³ / tiempo de reverberación de 0.5 sec.

completar con el código de rejilla

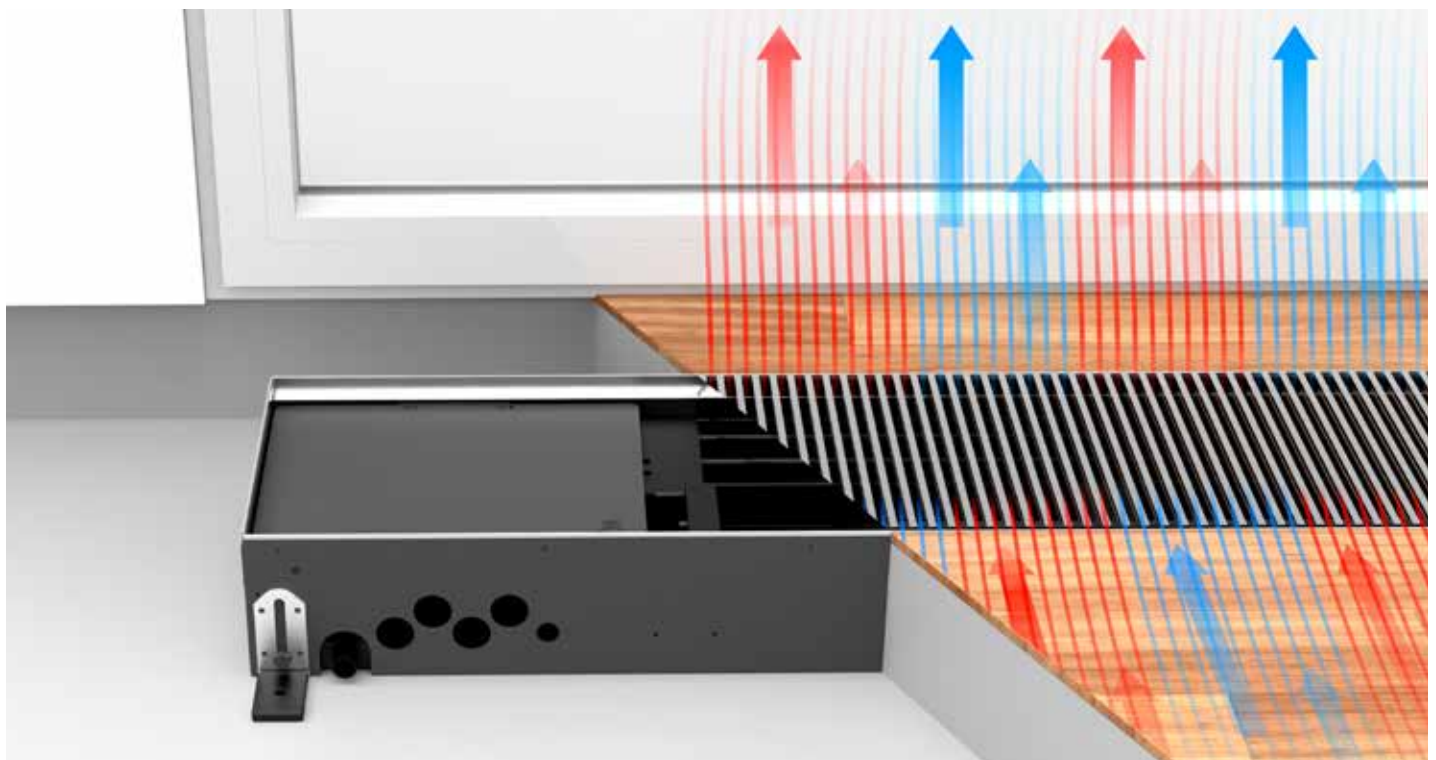

CONEXIÓN HIDRÁULICA

CONEXIÓN HIDRÁULICA

- los intercambiadores de calor con conexión a un lado se conectan siempre por la izquierda a un sistema de dos tubos
- instalar siempre con los intercambiadores del lado de la ventana o de la pared

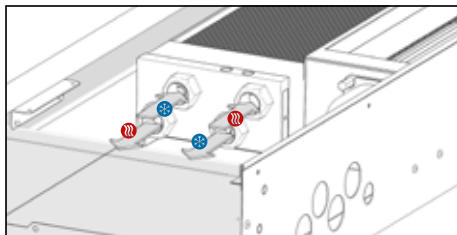

OPCIÓN: SETS DE CONEXIÓN

Set de conexión con válvula de dos vías Jaga 24 VDC 1/2" pre-ajuste de 6 posiciones



set 297 KVS 0.8 - pre-ajuste de 6 posiciones

CODY JA4 24 4...	24 VDC
CODY JA4 10 4...	0..10 VDC

completar con el código del racor

Set de conexión con válvula de dos vías Jaga 24 VDC 1/2" sin preajuste



set 298 KVS 1.0 - sin preajuste

CODY WA4 24 4...	24 VDC
CODY WA4 10 4...	0..10 VDC

completar con el código del racor

Set de conexión con 2 detentores G1/2"



set 299 KVS 1.2 - Kv máx. 0.6

CODY LOM 00 4...

completar con el código del racor

Racores Eurocono 3/4"

TUBO DE COBRE / ACERO FINO		SINTÉTICO O PER/ALU	
CÓDIGO	Tuberías Ø	CÓDIGO	Tuberías Ø
112	12/1	612	12/2
114	14/1	614	14/2
115	15/1	616	16/2
116	16/1	618	18/2
118	18/1	615	15/2.5
		619	16/1.5
		620	20/2

Jaga válvula de dos vías y actuador electrotérmico de 230 VAC



- sólo para montaje en el distribuidor, no en el Clima Canal
- con varistor para proteger frente sobretensión
- con indicador de posición (abierto/cerrado)

Kv máx. 1.0

CÓDIGO	
7990 409	180° - G1/2"F / NG 230V 1 Watos
7990 411	180° - G3/4"F / NG 230V 1 Watos

CONEXIÓN ELÉCTRICA

CONEXIÓN ELÉCTRICA

- conector para conexión eléctrica 24 VDC izquierda, para conectar mediante fuente de alimentación externa
- control de velocidad de los ventiladores con señal 0..10V
- la garantía sólo es válida si se utilizan fuentes de alimentación originales de Jaga

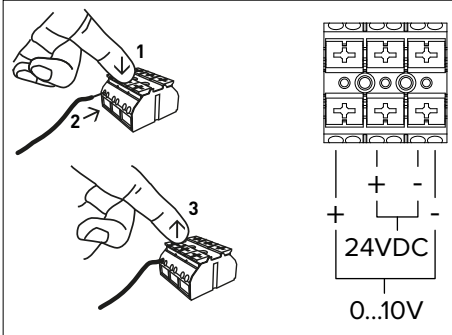

En el lado de la conexión hidráulica se encuentra también la regleta para la conexión eléctrica. La conexión eléctrica se conecta al bloque negro, que se encuentra en la parte inferior de la cubierta protectora.

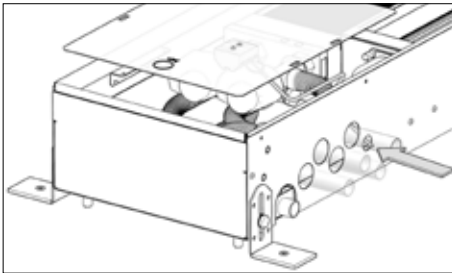

OPCIÓN: ALIMENTACIÓN

Fuente de alimentación estanca 24 VDC Con conexión hermética



- con tuerca estanca de conexión
- conforme UL1310 - EN 60950-1/ Clase 2
- voltaje de salida 24 VDC
- voltaje de entrada 100 - 240 VAC
- intensidad 1.67 A
- potencia 40 Watos
- dimensiones L 14.5 x B 4.5 x H 3.0 cm

CÓDIGO	POTENCIA Watos	INTENSIDAD A
37603 010002	40	1.67
37603 010008	60	2.40

Fuente de alimentación carril DIN

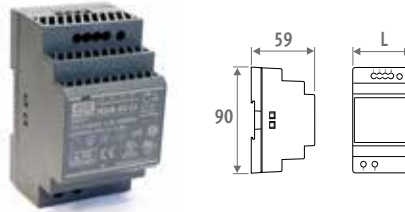

CÓDIGO	L mm
7990.054	3.5
7990.055	5.3
7990.056	7.0
7990.057	10.3

- montaje en carril DIN o en la pared en un cuadro eléctrico
- conforme UL60950 / UL508 / IEC 60950-1 / TUV EN61558-2-16 / Clase 2
- voltaje de salida 24 VDC
- voltaje de entrada 100 - 240 VAC
- conexión de tornillo
- Indicador LED

CÓDIGO	POTENCIA Watos	INTENSIDAD A
7990.054	36	1.50
7990.055	60	2.50
7990.056	92	3.90
7990.057	150	6.25

MÁXIMA LONGITUD DE CABLE

Longitudes máximas de cable en función del número de dispositivos Contactar con Jaga para más información.

LONGITUD DE CABLE (M)	NÚMERO CLIMA CANAL									
	10	20	30	40	50	60	70	80	90	100
L080 7.7W										
1 mm ²	10	5	3	3	2	2	2	2	1	1
1.5 mm ²	15	7	5	3	3	3	2			
2.5 mm ²	24	12	8	6	5	4	4	3	3	3
L110 9.8W										
1 mm ²	6	3	2	2	2	1	1	1	1	1
1.5 mm ²	9	4	3	2	2	2	2	2	1	1
2.5 mm ²	15	6	5	3	3	3	2	2	2	2
L160 17.5W										
1 mm ²	3	3	1							
1.5 mm ²	5	2	2	2	1					
2.5 mm ²	9	4	3	2	2	2	2	2	1	
L180 19.7W										
1 mm ²	3	3	1							
1.5 mm ²	4	2	2	1						
2.5 mm ²	7	3	2	2	2	2	1			

ACCESORIOS

CONDUCTO VACÍO

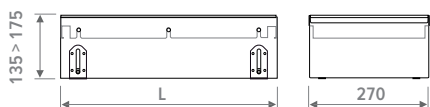

- para completar espacios en instalación continua
- rejilla de madera o aluminio
- conducto con soporte para rejilla de acero inoxidable.
- ajuste de altura 13.5 > 17.5 cm
- control de altura con ajuste fino para la alineación con el suelo terminado
- panel protector

CÓDIGO	L cm
QUAD 013 080 27 XXX	080
QUAD 013 110 27 XXX	110
QUAD 013 160 27 XXX	160
QUAD 013 180 27 XXX	180

completar con el código de rejilla

PIEZA ESQUINA



- rejilla de aluminio natural o lacada
- conducto con soporte para rejilla de acero inoxidable.
- ajuste de altura: 13 > 17 cm
- control de altura con ajuste fino para la alineación con el suelo terminado

CÓDIGO	
QUAD 013 033 27 BNA	Alu. natural
QUAD 013 033 27 BNC XXX	Alu. lacado

completar con el código de rejilla

BOCA DE AIRE PARA CONDUCTO DE VENTILACIÓN

Adaptador metálico para conexión



- conexión para aire pretratado.
- altura 4 cm x longitud 9 cm
- de acero galvanizado

CÓDIGO	DIMENSIONES
CLCD 013 XXX 27 VEN	4 x 9 cm

completar con la longitud

Adaptador sintético para conexión



- altura 5.2 cm x longitud 13.2 cm
- material sintético
- equipado con conectores tipo clic
- se incluyen 2 juntas de estanqueidad
- la pieza azul se pide aparte

CÓDIGO	DIMENSIONES
CLCD 013 XXX 27 BUR	5.2 x 13.2 cm

completar con la longitud

Número máximo de adaptadores de conexión por longitud

LONGITUD	
080	1 adaptador de conexión
110	2 adaptadores de conexión
160	3 adaptadores de conexión
180	4 adaptadores de conexión

PIES CON AJUSTE DE ALTURA PARA SUELO TÉCNICO

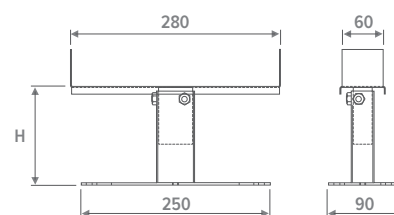

- lacado en gris oscuro RAL 7024
- Fácil instalación mediante tornillos.
- 1 set incluye 2 controles de ajuste de altura

Número de sets según longitud del Clima Canal

■	L 080 = 1 set
■	L 110 = 1 set
■	L 160 = 2 sets
■	L 180 = 2 sets

CÓDIGO	H cm
5208 0507 0000	5 / 7
5208 0813 0000	8 / 13
5208 1323 0000	13 / 23
5208 2030 0000	20 / 30



jaga

CLIMATE
DESIGNERS

CLIMA CANAL 13 B32





CLIMA CANAL 13 B32 - COMPONENTES

PANEL PROTECTOR

panel para protección durante el montaje

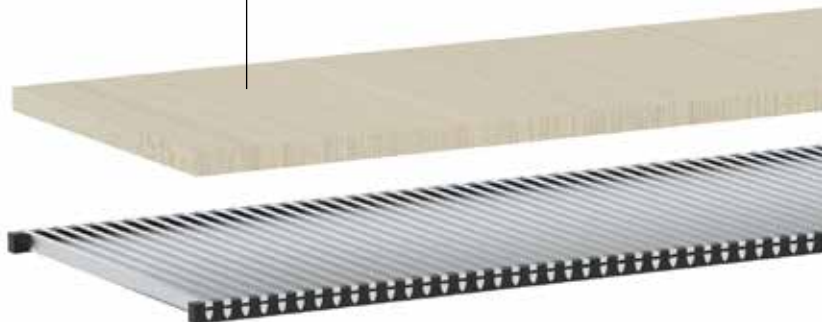

VALVULERÍA TABLERO PROTECTOR



LATIGUILLOS FLEXIBLES DE INOX 1/2", longitud 15 cm
latiguillos flexibles de acero inoxidable por lo que el interior
es completamente desmontable para facilitar la limpieza



CONEXIÓN ELÉCTRICA EN EL INTERIOR.



AJUSTE FINO máx. total +0.8 cm,
para una perfecta alineación con el suelo terminado



PIES CON AJUSTE DE ALTURA 0 > 4.5 cm
equipado con silentblock

CONEXIÓN HIDRÁULICA Y ELÉCTRICA siempre a la izquierda

REJILLA

rejillas de aluminio y madera en varios colores y materiales



rejilla aluminio natural

rejilla aluminio lacado

rejilla de aluminio anodizado color

rejilla madera natural

rejilla madera barnizada

INTERCAMBIADOR DE CALOR DINÁMICO 2 TUBOS

INTERCAMBIADOR DE CALOR DINÁMICO 4 TUBOS

VENTILADORES EC

BANDEJA DE CONDENSADOS

con toma para desagüe de condensados

OPCIÓN BOCA(S) de aire para conducto de ventilación

CONDUCTO con soporte para rejilla de acero inoxidable.

Chapa de acero galvanizado Sendzimir lacada en gris oscuro.

COLOCACIÓN

- Para la distancia del conducto a la ventana, deben tenerse en cuenta las cortinas. Estas nunca deben colgar por encima del conducto. El elemento calefactor debe permanecer accesible en todo momento para su mantenimiento.
- Cortinas hasta el suelo: colocar el equipo a una distancia mínima de 20 cm de la ventana.
- Si existe un hueco entre la parte inferior del equipo y el suelo, este espacio debe rellenarse con un material estable, por ejemplo, mortero de relleno.
- Instalar siempre con los intercambiadores del lado de la ventana o de la pared
- Conexiones siempre a la izquierda

Esquema de funcionamiento Calefacción

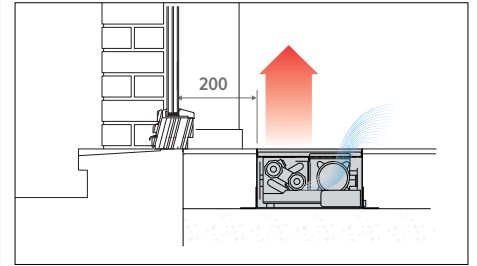

Esquema de funcionamiento Refrigeración

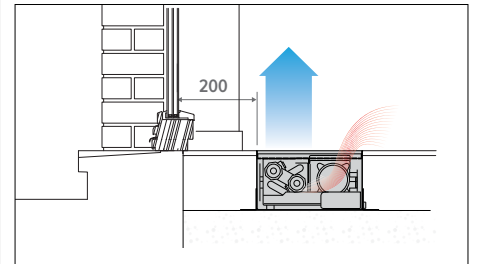

Montaje continuo

Todos los Clima Canal están preparados para un montaje continuo. Visualmente, hay un único Clima Canal pero, bajo el suelo, cada Clima Canal tiene una conexión individual.

CLIMA CANAL 13 B32

DIMENSIONES (en mm)

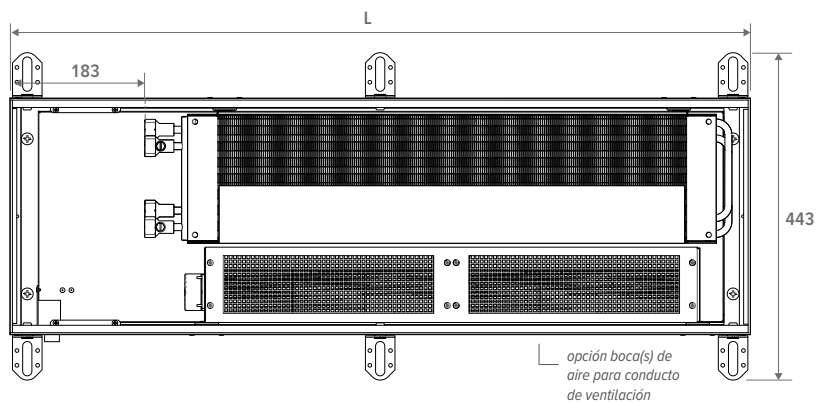
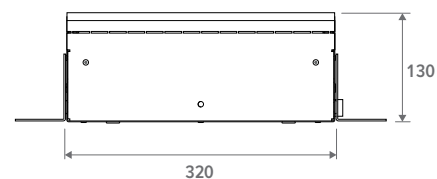
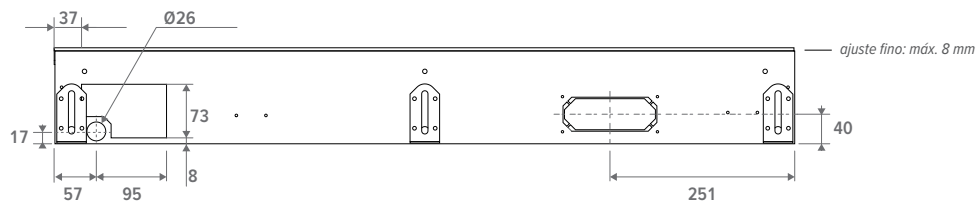

L
703
1003
1203
1403
1703
2003
2303
2803
3003

⚠ Abertura del hueco:
+5 mm

SUMINISTRO ESTÁNDAR

- conducto en sendzimir galvanizado y lacado en color acero (RAL 7024) con ajuste de altura y soporte para rejilla en acero inoxidable
- rejilla(s): aluminio anodizado o de madera
- intercambiador de calor dinámico
- activador(es) térmico(s) tangencial(es) EC
- latiguillos flexibles de inox 1/2", longitud 15 cm
- preparado de serie para permitir el montaje continuo de los equipos
- pies con ajuste de altura 0 < 4.5 cm
- ajuste fino 0 > 0.8 cm
- tablero protector

REJILLAS



BNA

BON

BBN

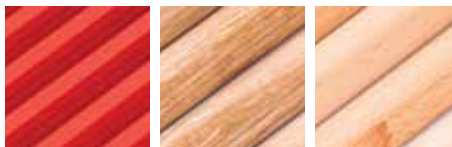

BNC/XXX

BOV

BBV



BAN/AN1

BAN/AN2

BAN/AN3

CÓDIGO PEDIDO CLIMA CANAL 13 B32 2 TUBOS

CCLF 013 070 32 XXX

Rejilla
Ancho
Longitud
Altura

CÓDIGO PEDIDO CLIMA CANAL 13 B32 4 TUBOS

QCLF 013 070 32 XXX

Rejilla
Ancho
Longitud
Altura

CLIMA CANAL 13 B32



TABLA TÉCNICA - CLIMA CANAL 13 B32 2 TUBOS

ALTURA H cm	LONGITUD L cm	ANCHO B cm	VOLTAJE DE CONTROL U V	REFRIGERACIÓN (sin condensación) temperatura ambiente 27°C			CALEFACCIÓN temperatura ambiente 20°C					NIVEL DE PRESIÓN SONORA dB(A)	CAUDAL DE AIRE m³/h	CONSUMO DE ENERGÍA ELÉCTRICA Wattios	CÓDIGO PEDIDO	
				16/18 Wattios	7/12 Wattios	7/12 Wattios	35/30 Wattios	45/40 Wattios	50/45 Wattios	55/45 Wattios	75/65 Wattios					
CCLF 013	070	32	2	67	147	104	77	141	172	187	313	16.0	35	1.0	CCLF 013 070 32 XXX	
				4	122	275	197	171	311	381	413	692	19.0	44		1.6
				6	175	394	285	255	464	568	615	1031	27.0	85		3.2
				8	224	492	361	329	599	733	794	1331	35.0	117		5.9
				10	271	562	417	394	716	876	949	1592	38.0	137		8.8
100	32	2	128	278	197	147	267	326	354	313	20.0	44	1.0	CCLF 013 100 32 XXX		
			4	232	522	373	324	590	722	782	692	25.0	85		1.8	
			6	331	746	541	484	879	1076	1166	1031	29.0	133		3.2	
			8	425	932	684	624	1135	1389	1505	1331	36.0	168		6.4	
			10	515	1065	790	747	1357	1660	1799	1592	39.0	202		10.3	
120	32	2	168	366	259	193	351	429	465	780	20.0	49	1.4	CCLF 013 120 32 XXX		
			4	305	686	491	427	775	949	1028	1724	26.0	114		2.4	
			6	435	981	711	636	1156	1415	1533	2570	30.0	174		4.2	
			8	559	1226	899	821	1492	1826	1979	3318	37.0	235		7.2	
			10	677	1401	1039	982	1784	2183	2366	3967	40.0	273		10.6	
140	32	2	208	454	321	239	435	532	576	966	21.5	79	2.0	CCLF 013 140 32 XXX		
			4	378	850	609	529	961	1176	1275	2137	26.0	129		3.4	
			6	539	1216	881	788	1433	1753	1900	3186	31.0	218		6.4	
			8	693	1520	1114	1018	1849	2263	2453	4113	38.5	285		12.3	
			10	839	1736	1288	1217	2211	2706	2933	4917	41.5	339		19.1	
170	32	2	268	585	414	308	560	686	743	1246	22.0	84	2.4	CCLF 013 170 32 XXX		
			4	487	1097	785	682	1240	1517	1644	2757	27.0	158		4.0	
			6	696	1569	1137	1017	1848	2262	2451	4110	32.0	259		7.4	
			8	894	1960	1437	1313	2385	2919	3164	5305	39.0	352		13.1	
			10	1082	2239	1661	1570	2852	3491	3783	6343	42.0	410		19.4	
200	32	2	328	717	507	378	686	840	910	1527	23.0	93	2.4	CCLF 013 200 32 XXX		
			4	596	1343	962	835	1518	1858	2014	3376	28.5	199		4.2	
			6	852	1921	1392	1245	2263	2770	3002	5033	32.5	307		7.4	
			8	1095	2401	1760	1608	2921	3575	3875	6497	39.5	403		13.6	
			10	1325	2742	2034	1922	3493	4275	4633	7768	42.5	475		20.9	
230	32	2	389	849	600	447	812	994	1077	1807	23.0	98	2.8	CCLF 013 230 32 XXX		
			4	706	1590	1138	989	1797	2199	2383	3996	29.0	228		4.8	
			6	1008	2274	1647	1474	2678	3278	3552	5957	33.0	348		8.4	
			8	1295	2841	2083	1903	3457	4231	4586	7689	40.0	470		14.4	
			10	1568	3246	2407	2275	4134	5059	5483	9193	43.0	546		21.2	
280	32	2	489	1068	755	563	1022	1251	1356	2273	24.0	133	3.8	CCLF 013 280 32 XXX		
			4	888	2000	1432	1244	2261	2767	2999	5028	29.5	272		6.4	
			6	1269	2862	2073	1855	3370	4125	4470	7496	34.0	433		11.6	
			8	1630	3575	2621	2394	4351	5325	5771	9676	41.0	587		20.3	
			10	1973	4084	3029	2863	5202	6367	6900	11569	44.0	683		30	
300	32	2	529	1156	817	609	1106	1354	1467	2460	25.0	142	4.8	CCLF 013 300 32 XXX		
			4	961	2165	1550	1346	2447	2994	3245	5441	31.0	313		8.0	
			6	1373	3097	2243	2007	3647	4464	4838	8111	35.0	481		14.8	
			8	1764	3869	2836	2591	4708	5762	6245	10471	42.0	638		26.2	
			10	2135	4420	3278	3098	5629	6890	7466	12519	45.0	748		38.8	

Emisión medida de acuerdo a EN16430

*Nivel presión sonora según ISO 3741:2010, a 2 m de la unidad y suponiendo una atenuación de la estancia de 8 dB(A) / volumen de la estancia 100 m³ / tiempo de reverberación de 0.5 sec.

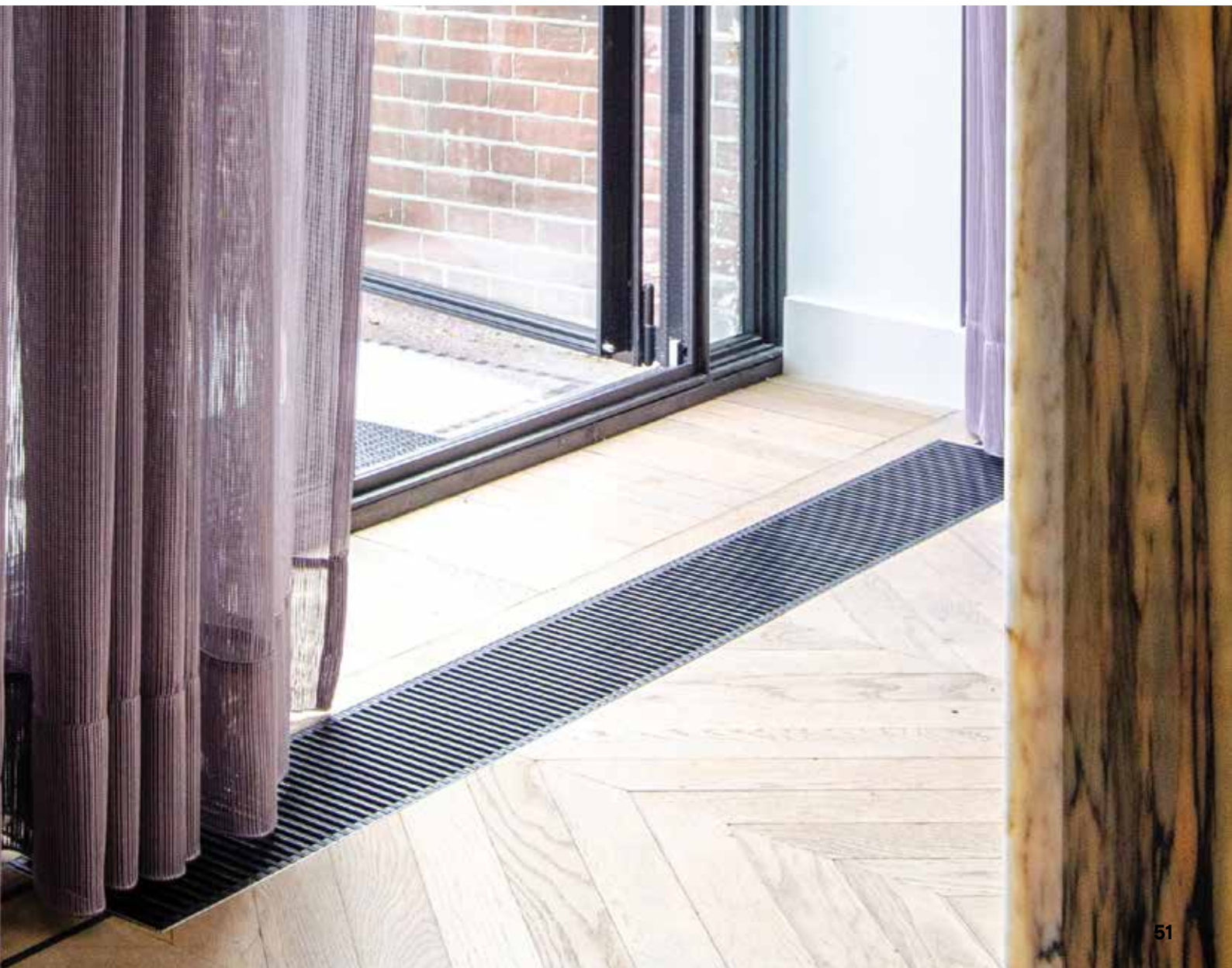
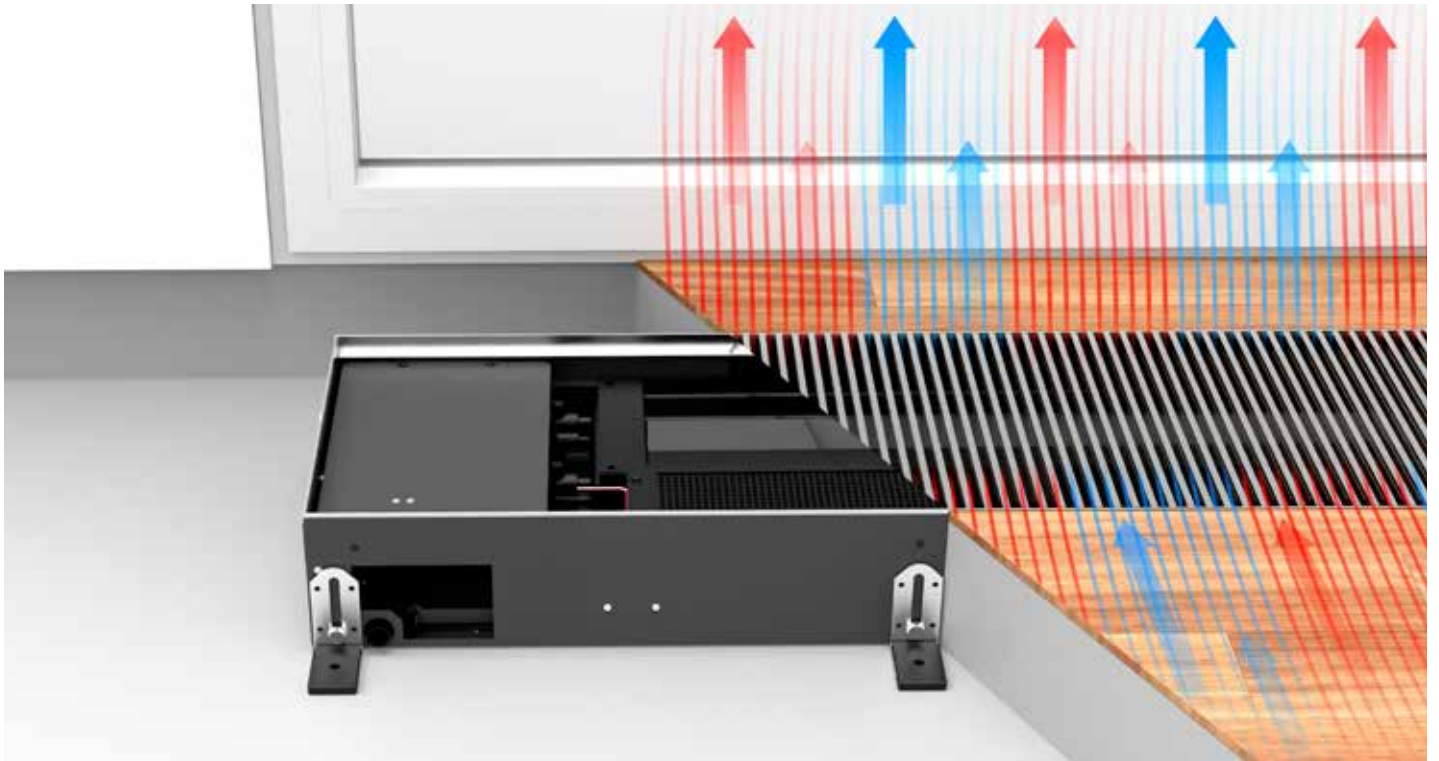
completar con el código de rejilla

TABLA TÉCNICA - CLIMA CANAL 13 B32 4 TUBOS

ALTURA			VOLTAJE DE CONTROL	REFRIGERACIÓN <i>(sin condensación)</i> temperatura ambiente 27°C			CALEFACCIÓN temperatura ambiente 20°C					NIVEL DE PRESIÓN SONORA	CAUDAL DE AIRE	CONSUMO DE ENERGÍA ELÉCTRICA	CÓDIGO PEDIDO	
H	L	B		U	16/18	7/12	7/12	35/30	45/40	50/45	55/45					75/65
cm	cm	cm	V	Wattios	Wattios	Wattios	Wattios	Wattios	Wattios	Wattios	Wattios	Wattios	dB(A)	m³/h	Wattios	
QCLF 013	070	32	2	65	141	100	66	121	148	160	268	16.0	35	1.0	QCLF 013 070 32 XXX	
			4	117	264	189	132	241	294	319	535	19.0	44	1.6		
			6	169	381	276	187	339	415	450	755	27.0	85	3.2		
			8	219	480	352	229	417	510	553	927	35.0	117	5.9		
			10	267	553	410	260	473	579	628	1053	38.0	137	8.8		
100	32	2	122	267	189	126	229	280	303	509	20.0	44	1.0	QCLF 013 100 32 XXX		
		4	222	501	359	251	456	558	605	1014	25.0	85	1.8			
		6	320	721	523	354	643	787	853	1431	29.0	133	3.2			
		8	415	909	666	435	790	967	1048	1758	36.0	168	6.4			
		10	507	1049	778	494	897	1098	1190	1995	39.0	202	10.3			
120	32	2	161	352	249	166	301	368	399	669	20.0	49	1.4	QCLF 013 120 32 XXX		
		4	293	659	472	330	600	734	796	1334	26.0	114	2.4			
		6	421	949	687	466	846	1035	1122	1881	30.0	174	4.2			
		8	545	1195	876	572	1039	1272	1378	2311	37.0	235	7.2			
		10	666	1379	1023	649	1180	1444	1565	2624	40.0	273	10.6			
140	32	2	200	436	308	205	373	456	494	829	21.5	79	2.0	QCLF 013 140 32 XXX		
		4	363	817	585	409	743	910	986	1653	26.0	129	3.4			
		6	521	1176	852	577	1049	1283	1391	2332	31.0	218	6.4			
		8	676	1482	1086	709	1288	1577	1709	2865	38.5	285	12.3			
		10	826	1710	1268	805	1462	1790	1940	3252	41.5	339	19.1			
170	32	2	258	562	398	265	481	588	638	1069	22.0	84	2.4	QCLF 013 170 32 XXX		
		4	468	1053	754	528	959	1174	1272	2133	27.0	158	4.0			
		6	672	1517	1099	744	1352	1655	1794	3008	32.0	259	7.4			
		8	872	1911	1401	914	1662	2034	2204	3695	39.0	352	13.1			
		10	1065	2205	1636	1038	1886	2309	2502	4195	42.0	410	19.4			
200	32	2	315	688	487	324	589	721	781	1310	23.0	93	2.4	QCLF 013 200 32 XXX		
		4	573	1290	923	646	1174	1437	1558	2612	28.5	199	4.2			
		6	823	1857	1346	912	1656	2027	2197	3684	32.5	307	7.4			
		8	1067	2341	1716	1120	2035	2491	2699	4526	39.5	403	13.6			
		10	1305	2701	2003	1271	2310	2827	3064	5138	42.5	475	20.9			
230	32	2	373	815	576	384	697	853	924	1550	23.0	98	2.8	QCLF 013 230 32 XXX		
		4	678	1527	1093	765	1390	1701	1843	3091	29.0	228	4.8			
		6	975	2198	1592	1079	1960	2399	2600	4360	33.0	348	8.4			
		8	1263	2770	2031	1325	2408	2948	3194	5356	40.0	470	14.4			
		10	1544	3196	2371	1505	2734	3346	3626	6080	43.0	546	21.2			
280	32	2	470	1025	725	483	877	1073	1163	1950	24.0	133	3.8	QCLF 013 280 32 XXX		
		4	853	1921	1375	963	1749	2141	2320	3890	29.5	272	6.4			
		6	1226	2766	2004	1358	2467	3019	3272	5486	34.0	433	11.6			
		8	1590	3486	2556	1668	3031	3709	4020	6740	41.0	587	20.3			
		10	1943	4022	2983	1893	3440	4211	4563	7651	44.0	683	30			
300	32	2	508	1110	785	522	949	1161	1259	2111	25.0	142	4.8	QCLF 013 300 32 XXX		
		4	923	2079	1488	1042	1893	2316	2510	4209	31.0	313	8.0			
		6	1327	2993	2169	1469	2670	3267	3541	5937	35.0	481	14.8			
		8	1720	3773	2766	1805	3280	4014	4350	7294	42.0	638	26.2			
		10	2102	4352	3228	2049	3723	4557	4938	8280	45.0	748	38.8			

Emisión medida de acuerdo a EN16430

*Nivel presión sonora según ISO 3741:2010, a 2 m de la unidad y suponiendo una atenuación de la estancia de 8 dB(A) / volumen de la estancia 100 m³ / tiempo de reverberación de 0.5 sec.

completar con el código de rejilla

CONEXIÓN HIDRÁULICA

CONEXIÓN HIDRÁULICA

2 tubos

Los intercambiadores de calor de dos tubos con conexión unilateral se conectan siempre por la izquierda a un sistema bitubo.

4 tubos

El intercambiador de calor de 4 tubos con conexión a un lado, en una instalación con dos circuitos hidráulicos separados, ha de conectarse siempre a la izquierda

General

Instalar siempre con los intercambiadores del lado de la ventana o de la pared

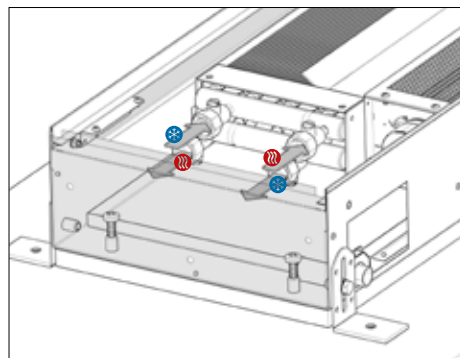

OPCIÓN: SETS DE CONEXIÓN

Set de conexión con válvula de dos vías Jaga 24 VDC 1/2" pre-ajuste de 6 posiciones



set 297 KVS 0.8 - pre-ajuste de 6 posiciones

CODY JA4 24 4...	24 VDC
CODY JA4 10 4...	0..10 VDC

completar con el código del racor

Set de conexión con válvula de dos vías Jaga 24 VDC 1/2" sin preajuste



set 298 KVS 1.0 - sin preajuste

CODY WA4 24 4...	24 VDC
CODY WA4 10 4...	0..10 VDC

completar con el código del racor

Set de conexión con 2 detentores G1/2"



set 299 KVS 1.2 - Kv máx. 0.6

CODY LOM 00 4...

completar con el código del racor

Racores Eurocono 3/4"

TUBO DE COBRE / ACERO FINO		SINTÉTICO O PER/ALU	
CÓDIGO	Tuberías Ø	CÓDIGO	Tuberías Ø
112	12/1	612	12/2
114	14/1	614	14/2
115	15/1	616	16/2
116	16/1	618	18/2
118	18/1	615	15/2.5
		619	16/1.5
		620	20/2

Jaga válvula de dos vías y actuador electrotérmico de 230 VAC



- sólo para montaje en el distribuidor, no en el Clima Canal
- con varistor para proteger frente sobretensión
- con indicador de posición (abierto/cerrado)

Kv máx. 1.0

CÓDIGO	
7990 409	180° - G1/2"F / NG 230V 1 Watos
7990 411	180° - G3/4"F / NG 230V 1 Watos

CONEXIÓN ELÉCTRICA

CONEXIÓN ELÉCTRICA

- conector para conexión eléctrica 24 VDC izquierda, para conectar mediante fuente de alimentación externa
- control de velocidad de los ventiladores con señal 0..10V
- la garantía sólo es válida si se utilizan fuentes de alimentación originales de Jaga

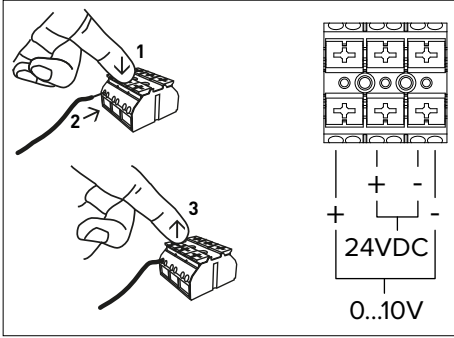

En el lado de la conexión hidráulica se encuentra también la regleta para la conexión eléctrica. La conexión eléctrica se conecta al bloque negro, que se encuentra en la parte inferior de la cubierta protectora.

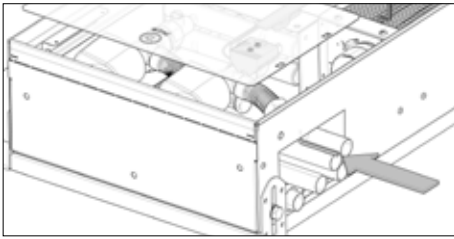

OPCIÓN: ALIMENTACIÓN

Fuente de alimentación estanca 24 VDC Con conexión hermética



- con tuerca estanca de conexión
- conforme UL1310 - EN 60950-1/ Clase 2
- voltaje de salida 24 VDC
- voltaje de entrada 100 - 240 VAC
- intensidad 1.67 A
- potencia 40 Watos
- dimensiones L 14.5 x B 4.5 x H 3.0 cm

CÓDIGO	POTENCIA Watos	INTENSIDAD A
37603 010002	40	1.67
37603 010008	60	2.40

Fuente de alimentación carril DIN

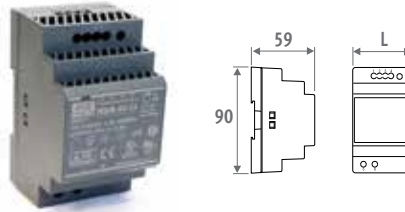

CÓDIGO	L mm
7990.054	3.5
7990.055	5.3
7990.056	7.0
7990.057	10.3

- montaje en carril DIN o en la pared en un cuadro eléctrico
- conforme UL60950 / UL508 / IEC 60950-1 / TUV EN61558-2-16 / Clase 2
- voltaje de salida 24 VDC
- voltaje de entrada 100 - 240 VAC
- conexión de tornillo
- Indicador LED

CÓDIGO	POTENCIA Watos	INTENSIDAD A
7990.054	36	1.50
7990.055	60	2.50
7990.056	92	3.90
7990.057	150	6.25

MÁXIMA LONGITUD DE CABLE

Longitudes máximas de cable en función del número de dispositivos Contactar con Jaga para más información.

LONGITUD DE CABLE (M)	NÚMERO CLIMA CANAL									
	10	20	30	40	50	60	70	80	90	100
H13 B32 L070 8.8W										
1 mm ²	9	4	3	2	1	1	1	1		
1.5 mm ²	13	6	4	3	2	2	2	1	1	1
2.5 mm ²	22	11	7	5	4	3	3	2	2	2
H13 B32 L100 10.3W										
1 mm ²	7	3	2	1	1	1	1	1		
1.5 mm ²	11	5	3	2	2	1	1	1	1	1
2.5 mm ²	19	9	6	4	3	3	2	2	2	1
H13 B32 L120 10.6W										
1 mm ²	6	3	1	1	1	1				
1.5 mm ²	9	4	3	2	1	1	1	1	1	1
2.5 mm ²	15	7	5	3	3	2	2	1	1	1
H13 B32 L140 19.1W										
1 mm ²	6	3	1	1	1	1				
1.5 mm ²	9	4	3	2	1	1	1	1	1	1
2.5 mm ²	15	7	5	3	3	2	2	1	1	1
H13 B32 L170 19.4W										
1 mm ²	4	2	1	1	1	1				
1.5 mm ²	6	3	2	1	1	1	1			
2.5 mm ²	10	5	3	2	2	1	1	1	1	1
H13 B32 L200 20.9W										
1 mm ²	3	1	1							
1.5 mm ²	5	2	1	1	1					
2.5 mm ²	9	4	3	2	1	1	1	1	1	1
H13 B32 L230 21.2W										
1 mm ²	3	1	1							
1.5 mm ²	5	2	1	1	1					
2.5 mm ²	9	4	3	2	1	1	1	1	1	1
H13 B32 L280 30W										
1 mm ²	2	1								
1.5 mm ²	3	1	1							
2.5 mm ²	6	3	2	1	1	1				
H13 B32 L300 38.8W										
1 mm ²	2	1								
1.5 mm ²	3	1	1							
2.5 mm ²	5	2	1	1	1					

ACCESORIOS

CONDUCTO VACÍO

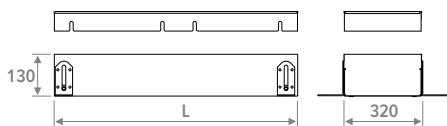

- para completar espacios en instalación continua
- rejilla de madera o aluminio
- conducto con soporte para rejilla de acero inoxidable.
- ajuste de altura 13 > 17 cm
- control de altura con ajuste fino para la alineación con el suelo terminado
- panel protector

CÓDIGO	L cm
CLCD 013 070 32 XXX	070
CLCD 013 100 32 XXX	100
CLCD 013 120 32 XXX	120
CLCD 013 140 32 XXX	140
CLCD 013 170 32 XXX	170
CLCD 013 200 32 XXX	200
CLCD 013 230 32 XXX	230
CLCD 013 280 32 XXX	280
CLCD 013 300 32 XXX	300

completar con el código de rejilla

PIEZA ESQUINA



- rejilla de aluminio natural o lacada
- conducto con soporte para rejilla de acero inoxidable.
- ajuste de altura: 13 > 17 cm
- control de altura con ajuste fino para la alineación con el suelo terminado

CÓDIGO	
CCLD 013 038 32 BNA	Alu. natural
CCLD 013 038 32 BNC XXX	Alu. lacado

completar con el código de rejilla

BOCA DE AIRE PARA CONDUCTO DE VENTILACIÓN

Adaptador metálico para conexión



- conexión para aire pretratado.
- altura 4 cm x longitud 9 cm
- de acero galvanizado

CÓDIGO	DIMENSIONES
CLCD 013 XXX 32 VEN	4 x 9 cm

completar con la longitud

Adaptador sintético para conexión



- altura 5.2 cm x longitud 13.2 cm
- material sintético
- equipado con conectores tipo clic
- se incluyen 2 juntas de estanqueidad
- la pieza azul se pide aparte

CODE	DIMENSIONES
CLCD 013 XXX 32 BUR	5.2 x 13.2 cm

completar con la longitud

Número máximo de adaptadores de conexión por longitud

LONGITUD	
070	1 adaptador de conexión
100	2 adaptadores de conexión
120	2 adaptadores de conexión
140	3 adaptadores de conexión
170	3 adaptadores de conexión
200	4 adaptadores de conexión
230	4 adaptadores de conexión
280	5 adaptadores de conexión
300	6 adaptadores de conexión

PIES CON AJUSTE DE ALTURA PARA SUELO TÉCNICO

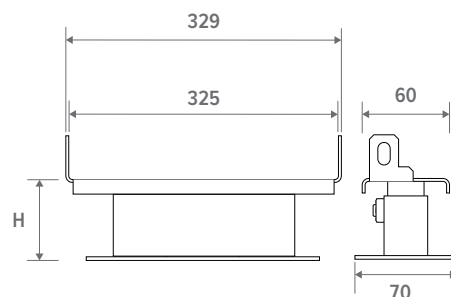

- lacado en gris oscuro RAL 7024
- Fácil instalación mediante tornillos.
- 1 set incluye 2 controles de ajuste de altura

Número de sets según longitud del Clima Canal

██████████	L 070 = 1 set
██████████	L 100 = 1 set
██████████	L 120 = 1 set
██████████	L 140 = 2 sets
██████████	L 170 = 2 sets
██████████	L 200 = 2 sets
██████████	L 230 = 3 sets
██████████	L 280 = 3 sets
██████████	L 300 = 3 sets

CÓDIGO	H cm
5213 0507 0000	5 / 7
5213 0813 0000	8 / 13
5213 1323 0000	13 / 23
5213 2030 0000	20 / 30



jaga

CLIMATE
DESIGNERS

CLIMA CANAL 19





CLIMA CANAL 19 - COMPONENTES

PANEL PROTECTOR

panel para protección durante el montaje



VALVULERÍA TABLERO PROTECTOR



LATIGUILLOS FLEXIBLES DE INOX 1/2", longitud 15 cm
latiguillos flexibles de acero inoxidable por lo que el interior es completamente desmontable para facilitar la limpieza



CONEXIÓN ELÉCTRICA EN EL INTERIOR.



BANDEJA DE CONDENSADOS

con toma para desagüe de condensados



PIES CON AJUSTE DE ALTURA 0 > 4.5 cm
equipado con silentblock



CONEXIÓN HIDRÁULICA Y ELÉCTRICA siempre a la izquierda

REJILLA

rejillas de aluminio y madera en varios colores y materiales



rejilla aluminio natural

rejilla aluminio lacado

rejilla de aluminio anodizado color

rejilla madera natural

rejilla madera barnizada

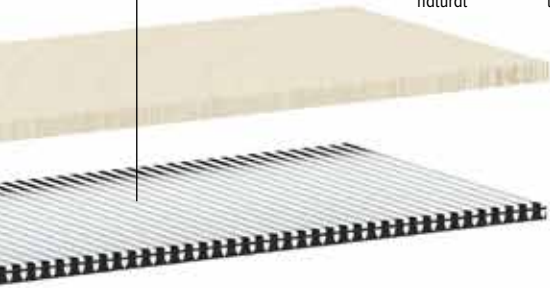

INTERCAMBIADOR DE CALOR DINÁMICO 2 TUBOS



INTERCAMBIADOR DE CALOR DINÁMICO 4 TUBOS

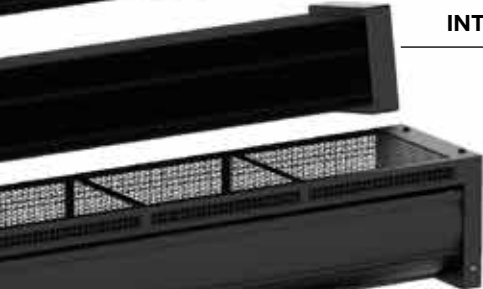

VENTILADORES EC



CONDUCTO INTERIOR



OPCIÓN BOCA(S) de aire para conducto de ventilación



CONDUCTO con soporte para rejilla de acero inoxidable. Chapa de acero galvanizado Sendzimir lacada en gris oscuro.

COLOCACIÓN

- Para la distancia del conducto a la ventana, deben tenerse en cuenta las cortinas. Estas nunca deben colgar por encima del conducto. El elemento calefactor debe permanecer accesible en todo momento para su mantenimiento.
- Cortinas hasta el suelo: colocar el equipo a una distancia mínima de 20 cm de la ventana.
- Si existe un hueco entre la parte inferior del equipo y el suelo, este espacio debe rellenarse con un material estable, por ejemplo, mortero de relleno.
- Instalar siempre con los intercambiadores del lado de la ventana o de la pared
- Conexiones siempre a la izquierda

Esquema de funcionamiento Calefacción

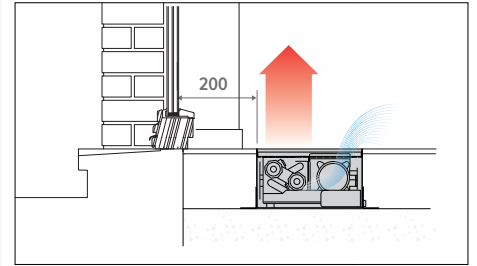

Esquema de funcionamiento Refrigeración

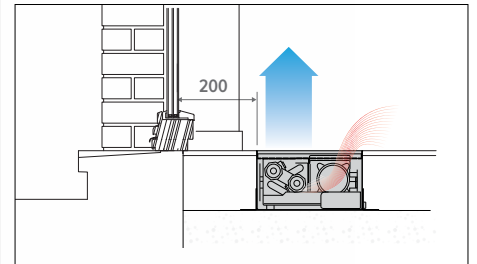

Montaje continuo

Todos los Clima Canal están preparados para un montaje continuo. Visualmente, hay un único Clima Canal pero, bajo el suelo, cada Clima Canal tiene una conexión individual.

CLIMA CANAL 19

DIMENSIONES (en mm)

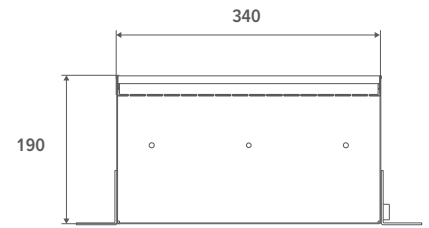
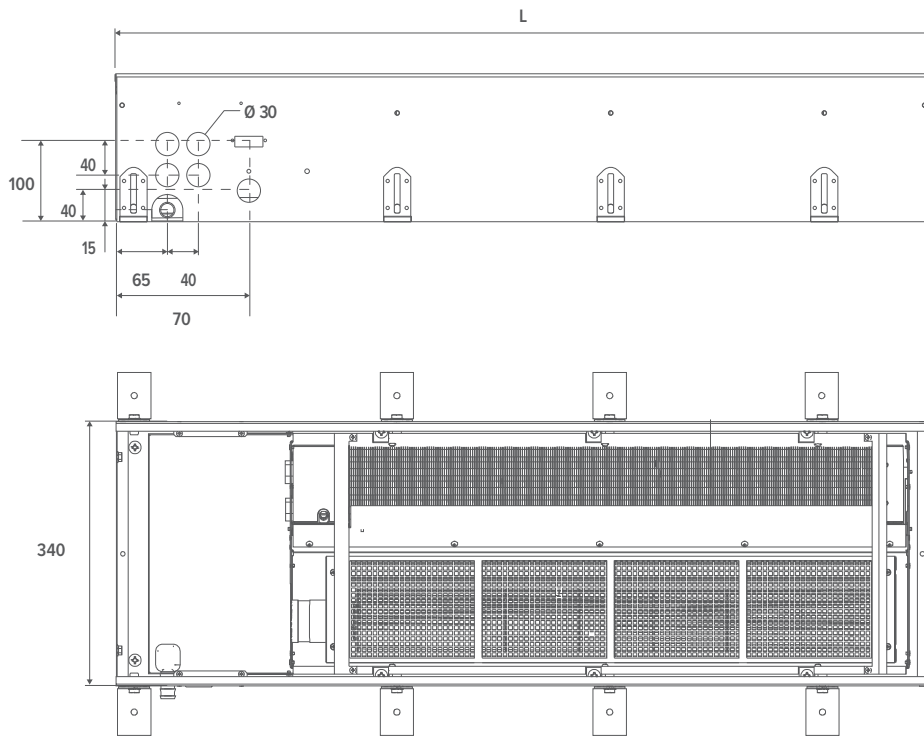

L
mm
1050
1200
2000
2800

⚠ Abertura del hueco:
+5 mm

SUMINISTRO ESTÁNDAR

- conducto en sendzimir galvanizado y lacado en color acero (RAL 7024) con ajuste de altura y soporte para rejilla en acero inoxidable
- rejilla(s): aluminio anodizado o de madera
- intercambiador de calor dinámico
- activador(es) térmico(s) tangencial(es) EC
- 2 latiguillos flexibles de inox 1/2", longitud 15 cm
- preparado de serie para permitir el montaje continuo de los equipos
- tablero protector

REJILLAS



BNA

BON

BBN



BNC/XXX

BOV

BBV



BAN/AN1

BAN/AN2

BAN/AN3

CÓDIGO PEDIDO CLIMA CANAL 19 2 TUBOS

CCAF 019 105 34 XXX



CÓDIGO PEDIDO CLIMA CANAL 19 4 TUBOS

QCAF 019 105 34 XXX



CLIMA CANAL 19



TABLA TÉCNICA - CLIMA CANAL 19 2 TUBOS

ALTURA H cm	LONGITUD L cm	ANCHO B cm	VOLTAJE DE CONTROL U V	REFRIGERACIÓN (sin condensación) temperatura ambiente 27°C			CALEFACCIÓN temperatura ambiente 20°C					NIVEL DE PRESIÓN SONORA dB(A)	CAUDAL DE AIRE m³/h	CONSUMO DE ENERGÍA ELÉCTRICA Wattios	CÓDIGO PEDIDO
				16/18 Wattios	7/12 Wattios	7/12 Wattios	35/30 Wattios	45/40 Wattios	50/45 Wattios	55/45 Wattios	75/65 Wattios				
CCAF 019	105	34	2	164	378	267	308	560	685	743	1245	17.0	97	1.5	CCAF 019 105 34 XXX
			4	321	729	522	486	884	1082	1172	1965	21.0	167	2.7	
			6	474	1069	775	635	1154	1413	1531	2567	27.0	236	4.8	
			8	626	1405	1030	768	1395	1707	1850	3102	35.0	309	9.3	
			10	777	1739	1290	889	1615	1977	2143	3593	40.0	351	15.0	
	120	34	2	204	469	332	383	696	852	923	1548	19.0	82	3.2	CCAF 019 120 34 XXX
			4	398	906	649	604	1098	1344	1457	2442	22.0	179	6.7	
			6	589	1328	962	789	1434	1755	1902	3189	28.0	260	12.1	
			8	778	1746	1280	954	1733	2121	2299	3854	36.0	351	18.4	
			10	965	2160	1602	1105	2007	2457	2662	4464	41.0	401	24.0	
	200	34	2	398	916	648	748	1359	1663	1802	3021	21.1	179	4.6	CCAF 019 200 34 XXX
			4	778	1770	1267	1180	2144	2624	2844	4768	24.6	346	9.4	
			6	1151	2594	1879	1541	2800	3427	3714	6227	30.5	496	16.9	
			8	1519	3409	2499	1862	3384	4141	4488	7525	38.5	660	27.7	
			10	1885	4218	3128	2157	3919	4796	5198	8716	43.5	752	38.9	
	280	34	2	592	1363	964	1112	2021	2474	2681	4495	22.5	276	6.1	CCAF 019 280 34 XXX
			4	1157	2633	1885	1756	3190	3904	4231	7094	26.1	513	12.1	
			6	1712	3859	2796	2293	4166	5098	5525	9264	32.1	732	21.7	
			8	2260	5072	3718	2770	5034	6161	6677	11196	40.1	969	37.0	
			10	2804	6275	4655	3209	5831	7136	7734	12967	45.1	1103	53.8	

Emisión medida de acuerdo a EN16430

*Nivel presión sonora según ISO 3741:2010, a 2 m de la unidad y suponiendo una atenuación de la estancia de 8 dB(A) / volumen de la estancia 100 m³ / tiempo de reverberación de 0.5 sec.

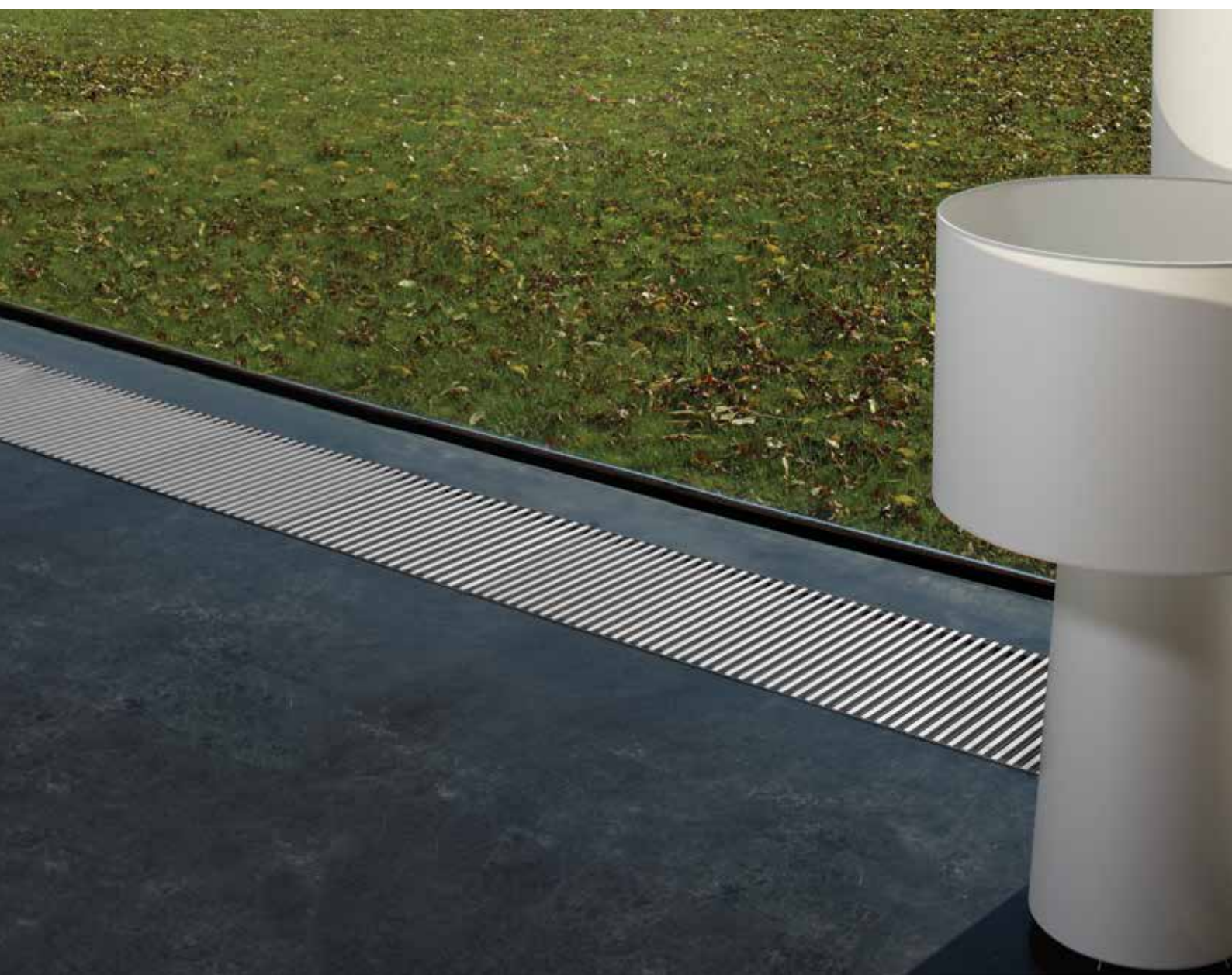
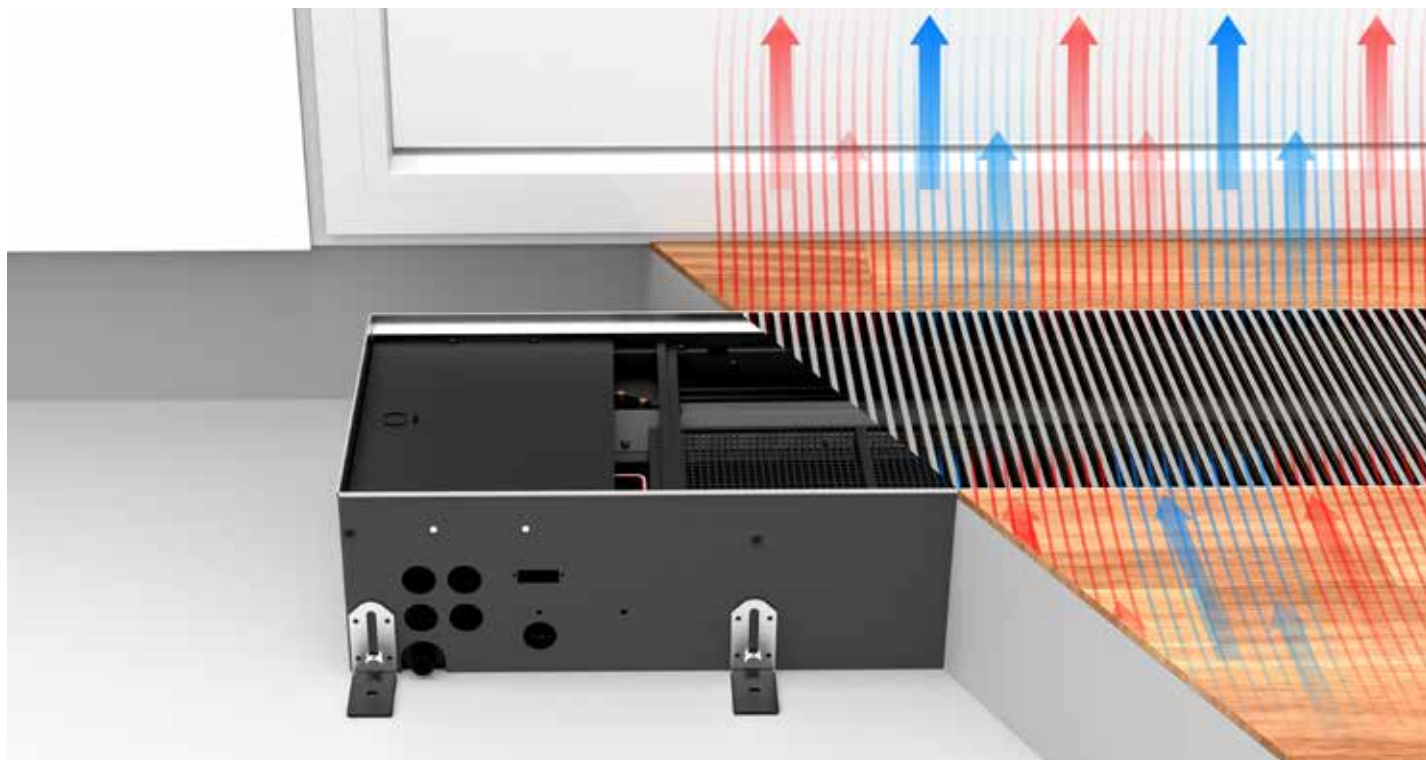
completar con el código de rejilla

TABLA TÉCNICA - CLIMA CANAL 19 4 TUBOS

ALTURA H cm	LONGITUD L cm	ANCHO B cm	VOLTAJE DE CONTROL U V	REFRIGERACIÓN (sin condensación) temperatura ambiente 27°C			CALEFACCIÓN temperatura ambiente 20°C					NIVEL DE PRESIÓN SONORA dB(A)	CAUDAL DE AIRE m³/h	CONSUMO DE ENERGÍA ELÉCTRICA Wattios	CÓDIGO PEDIDO
				16/18 Wattios	7/12 Wattios	7/12 Wattios	35/30 Wattios	45/40 Wattios	50/45 Wattios	55/45 Wattios	75/65 Wattios				
QCAF 019	105	34	2	149	343	243	205	373	457	495	830	17.0	97	1.5	QCAF 019 105 34 XXX
			4	291	663	475	324	589	721	781	1310	21.0	167	2.7	
			6	431	972	704	423	769	942	1021	1711	27.0	236	4.8	
			8	569	1277	937	512	930	1138	1233	2068	35.0	309	9.3	
			10	706	1581	1172	593	1077	1318	1428	2395	40.0	351	15.0	
	120	34	2	185	427	302	255	464	568	615	1032	19.0	82	3.2	QCAF 019 120 34 XXX
			4	362	824	590	403	732	896	971	1628	22.0	179	6.7	
			6	536	1208	875	526	956	1170	1268	2126	28.0	260	12.1	
			8	707	1587	1164	636	1155	1414	1532	2570	36.0	351	18.4	
			10	878	1964	1457	736	1338	1638	1775	2976	41.0	401	24.0	
200	34	2	362	833	589	498	906	1108	1201	2014	21.1	179	4.6	QCAF 019 200 34 XXX	
		4	707	1609	1152	787	1429	1749	1896	3179	24.6	346	9.4		
		6	1046	2358	1708	1027	1867	2285	2476	4151	30.5	496	16.9		
		8	1381	3099	2272	1241	2256	2761	2992	5017	38.5	660	27.7		
		10	1714	3834	2844	1438	2613	3198	3465	5810	43.5	752	38.9		
280	34	2	538	1239	877	742	1348	1649	1787	2997	22.5	276	6.1	QCAF 019 280 34 XXX	
		4	1052	2394	1713	1170	2127	2603	2821	4729	26.1	513	12.1		
		6	1556	3508	2542	1528	2777	3399	3683	6176	32.1	732	21.7		
		8	2055	4611	3380	1847	3356	4108	4451	7464	40.1	969	37.0		
		10	2549	5705	4231	2139	3887	4757	5156	8645	45.1	1103	53.8		

Emisión medida de acuerdo a EN16430

*Nivel presión sonora según ISO 3741:2010, a 2 m de la unidad y suponiendo una atenuación de la estancia de 8 dB(A) / volumen de la estancia 100 m³ / tiempo de reverberación de 0.5 sec.

completar con el código de rejilla

CONEXIÓN HIDRÁULICA

CONEXIÓN HIDRÁULICA

2 tubos

Los intercambiadores de calor de dos tubos con conexión unilateral se conectan siempre por la izquierda a un sistema bitubo.

4 tubos

El intercambiador de calor de 4 tubos con conexión a un lado, en una instalación con dos circuitos hidráulicos separados, ha de conectarse siempre a la izquierda

General

instalar siempre con los intercambiadores del lado de la ventana o de la pared

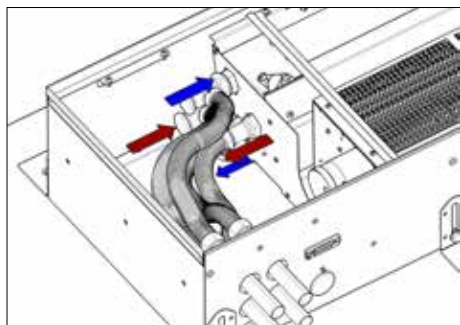

OPCIÓN: SETS DE CONEXIÓN

Set de conexión con válvula de dos vías Jaga 24 VDC 1/2" sin preajuste



set 298 KVS 1.0 - sin preajuste

CODY WA4 24 4... 24 VDC
CODY WA4 10 4... 0..10 VDC

completar con el código del racor

Set de conexión con 2 detentores G1/2"



set 299 KVS 1.2 - Kv máx. 0.6

CODY LOM 00 4...

completar con el código del racor

Racores Eurocono 3/4"

TUBO DE COBRE / ACERO FINO		SINTÉTICO O PER/ALU	
CÓDIGO	Tuberías Ø	CÓDIGO	Tuberías Ø
112	12/1	612	12/2
114	14/1	614	14/2
115	15/1	616	16/2
116	16/1	618	18/2
118	18/1	615	15/2.5
		619	16/1.5
		620	20/2

Jaga válvula de dos vías y actuador electotérmico de 230 VAC



- sólo para montaje en el distribuidor, no en el Clima Canal
- con varistor para proteger frente sobretensión
- con indicador de posición (abierto/cerrado)

Kv máx. 1.0

CÓDIGO	
7990 409	180° - G1/2"F / NG 230V 1 Watios
7990 411	180° - G3/4"F / NG 230V 1 Watios

CONEXIÓN ELÉCTRICA

CONEXIÓN ELÉCTRICA

- conector para conexión eléctrica 24 VDC izquierda, para conectar mediante fuente de alimentación externa
- control de velocidad de los ventiladores con señal 0..10V
- la garantía sólo es válida si se utilizan fuentes de alimentación originales de Jaga

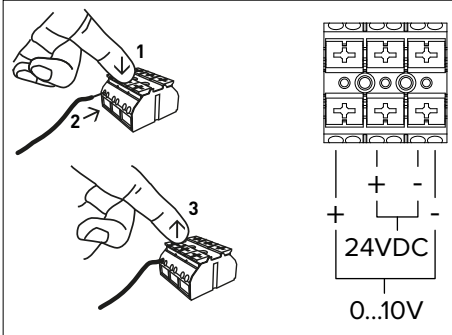

En el lado de la conexión hidráulica se encuentra también la regleta para la conexión eléctrica. La conexión eléctrica se conecta al bloque negro, que se encuentra en la parte inferior de la cubierta protectora.

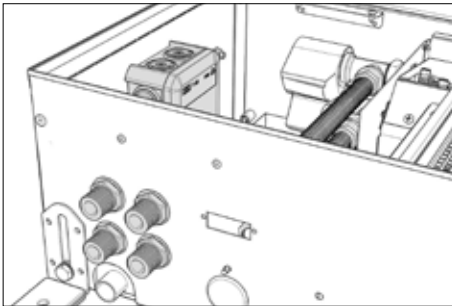

OPCIÓN: ALIMENTACIÓN

Fuente de alimentación estanca 24 VDC Con conexión hermética



- con tuerca estanca de conexión
- conforme UL1310 - EN 60950-1/ Clase 2
- voltaje de salida 24 VDC
- voltaje de entrada 100 - 240 VAC
- intensidad 1.67 A
- potencia 40 Watos
- dimensiones L 14.5 x B 4.5 x H 3.0 cm

CÓDIGO	POTENCIA Watos	INTENSIDAD A
37603 010002	40	1.67
37603 010008	60	2.40

Fuente de alimentación carril DIN

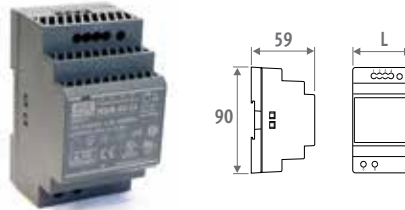

CÓDIGO	L mm
7990.054	3.5
7990.055	5.3
7990.056	7.0
7990.057	10.3

- montaje en carril DIN o en la pared en un cuadro eléctrico
- conforme UL60950 / UL508 / IEC 60950-1 / TUV EN61558-2-16 / Clase 2
- voltaje de salida 24 VDC
- voltaje de entrada 100 - 240 VAC
- conexión de tornillo
- Indicador LED

CÓDIGO	POTENCIA Watos	INTENSIDAD A
7990.054	36	1.50
7990.055	60	2.50
7990.056	92	3.90
7990.057	150	6.25

MÁXIMA LONGITUD DE CABLE

Longitudes máximas de cable en función del número de dispositivos Contactar con Jaga para más información.

LONGITUD DE CABLE (M)	NÚMERO CLIMA CANAL									
	10	20	30	40	50	60	70	80	90	100
L 105 15W										
1 mm ²	5	2	1	1	1					
1.5 mm ²	7	3	2	1	1	1	1	1		
2.5 mm ²	13	6	4	3	2	2	1	1	1	1
L 120 24W										
1 mm ²	3	1	1							
1.5 mm ²	4	2	1	1						
2.5 mm ²	8	4	2	2	1	1	1	1		
L200 39W										
1 mm ²	2	1								
1.5 mm ²	4	2	1	1						
2.5 mm ²	5	2	1	1	1					
L280 54W										
1 mm ²	1									
1.5 mm ²	2	1								
2.5 mm ²	3	1	1							

ACCESORIOS

CONDUCTO VACÍO

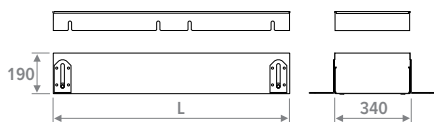

- para completar espacios en instalación continua
- rejilla de madera o aluminio
- conducto con soporte para rejilla de acero inoxidable.
- ajuste de altura $19 > 23$ cm
- control de altura con ajuste fino para la alineación con el suelo terminado
- panel protector

CÓDIGO	L cm
CCAD 019 105 34 XXX	105
CCAD 019 120 34 XXX	120
CCAD 019 200 34 XXX	200
CCAD 019 280 34 XXX	280

completar con el código de rejilla

PIEZA ESQUINA



- rejilla de aluminio natural o lacada
- conducto con soporte para rejilla de acero inoxidable.
- ajuste de altura: $19 > 23$ cm

CÓDIGO	
CCAD 019 040 34 BNA	Alu. natural
CCAD 019 040 34 BNC XXX	Alu. lacado

completar con el código de rejilla

BOCA DE AIRE PARA CONDUCTO DE VENTILACIÓN

Adaptador metálico para conexión



- conexión para aire pretratado.
- diámetro de suministro: $\emptyset 8$ - $\emptyset 10$ - $\emptyset 12.5$
- de acero galvanizado

CÓDIGO	
CCAD 019 XXX 34 VENA	$\emptyset 8$ cm
CCAD 019 XXX 34 VENB	$\emptyset 10$ cm
CCAD 019 XXX 34 VENC	$\emptyset 12.5$ cm
QCAD 019 XXX 34 VENA	$\emptyset 8$ cm
QCAD 019 XXX 34 VENB	$\emptyset 10$ cm
QCAD 019 XXX 34 VENC	$\emptyset 12.5$ cm

completar con la longitud

Adaptador sintético para conexión

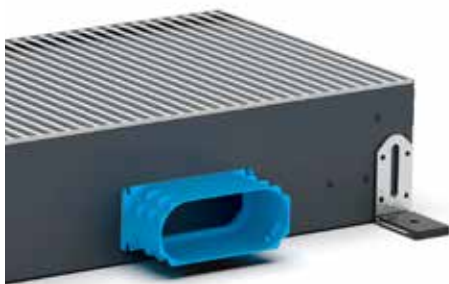

- altura 5.2 cm x longitud 13.2 cm
- material sintético
- equipado con conectores tipo clic
- se incluyen 2 juntas de estanqueidad
- la pieza azul se pide aparte

CÓDIGO	DIMENSIONES
CCAD 019 XXX 34 BUR	5.2 x 13.2 cm

completar con la longitud

Número máximo de adaptadores de conexión por longitud

LONGITUD	
105	2 adaptadores de conexión
120	2 adaptadores de conexión
200	4 adaptadores de conexión
280	4 adaptadores de conexión

PIES CON AJUSTE DE ALTURA PARA SUELO TÉCNICO

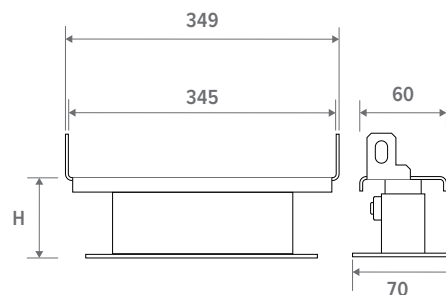

- lacado en gris oscuro RAL 7024
- Fácil instalación mediante tornillos.
- 1 set incluye 2 controles de ajuste de altura

Número de sets según longitud del Clima Canal

██████████	L 100 = 1 set
██████████	L 120 = 1 set
██████████	L 200 = 2 sets
██████████	L 280 = 3 sets

CÓDIGO	H cm
5212 0507 0000	5 / 7
5212 0813 0000	8 / 13
5212 1323 0000	13 / 23
5212 2030 0000	20 / 30



CONTROL

JDPC (JAGA DYNAMIC PRODUCT CONTROLLER)



Panel de control

Controlador multifuncional para controlar los equipos dinámicos de calefacción y refrigeración de Jaga con uno o más ventiladores. El Jaga Dynamic Product Controller está programado y montado en el equipo correspondiente.

CÓDIGO	POSICIÓN	PANEL DE CONTROL	CONTROL EXTERNO 0..10V	2 TUBOS	4 TUBOS	SENSOR DE TEMPERATURA DE AGUA	SENSOR DE TEMPERATURA DE AMBIENTE
Clima Canal 008							
DPC CC 24 22		✓	-	✓	-	✓	-
DPC CC 25 22		✓	-	✓	-	✓	-
DPC CC 71 20		-	✓	✓	-	✓	-
DPC CC 72 20		-	✓	✓	-	✓	-
Clima Canal 010, 013 & 019							
DPC CC 24 22		✓	-	✓	-	✓	-
DPC CC 25 22		✓	-	✓	-	✓	-
DPC CC 25 42		✓	-	-	✓	✓	-
DPC CC 71 20		-	✓	✓	-	✓	-
DPC CC 72 20		-	✓	✓	-	✓	-
DPC CC 72 40		-	✓	-	✓	✓	-

¿Cuándo utilizar el controller...?

- añadiendo un producto dinámico Jaga dentro de una instalación convencional con otro tipo de regulación
- si el equipo debería funcionar solo sin regulación adicional en modo on/off, al detectar agua caliente o fría (se requiere un control aparte que actúa sobre la válvula de corte)
- si se quiere regular un producto Jaga dinámico independientemente de otros productos dinámicos Jaga conectados con termostato Jaga 0..10V, en la misma estancia o en una instalación domótica
- evitar que el ventilador se ponga en marcha sin tener agua caliente o fría en el circuito (si no está resuelto con otro tipo de control)

Algunas características:

- activa y apaga los ventiladores automáticamente a través del sensor de temperatura de agua incorporado
- cambio automático de calefacción / refrigeración / Standby (ajustable) gracias a los sensores de temperatura de agua y ambiente
- permite controlar el ventilador a una velocidad determinada ajustable ("ver funcionamiento")
- tiene entrada de 0..10 V para modular la velocidad del activador con la señal 0..10 V del termostato Jaga o domótica (BMS). En el controller se puede limitar el voltaje de la velocidad máxima independientemente de la señal 0..10 V recibida
- un termostato externo debe controlar la caldera / bomba de calor / válvula de agua
- un controller por equipo
- alimentación 24 VDC

Funcionamiento automático:

- calefacción: funcionamiento con una velocidad preestablecida, ajustable mediante botones +/- en el JDPC (se activa con agua a $t^{\circ} > 28^{\circ}\text{C}$, se puede modificar fácilmente)
- refrigeración: funcionamiento con una velocidad preestablecida, ajustable mediante botones +/- en el JDPC (se activa con agua a $t^{\circ} < 18^{\circ}\text{C}$, se puede modificar fácilmente)

Consultar departamento técnico para asesoramiento.

TERMOSTATOS

**JRT-100 TW
NEGRO**



8751 050017

**JRT-100 TW
BLANCO**



8751 050019

JRT-100



8751 050012

JRT-200



8751 050013

RDG 160T



8751 050009

RDG264KN



8751 050018

	JRT-100 TW	JRT-100	JRT-200	RDG 160T	RDG264KN
FUENTE DE ALIMENTACIÓN					
<i>fuentes de alimentación</i>	24V DC	24V DC	24V DC	24V DC	24V DC
POTENCIA / VOLTAJE DE ENTRADA					
<i>válvula 24V DC contacto</i>	2 (NO)	2 (NO)	-	-	-
<i>contacto libre de potencial</i>	-	-	2 (NO)	3 (NO)	3 (NO)
<i>entrada contacto tarjeta llave</i>	-	-	✓	✓	✓
<i>entrada contacto de ventana</i>	-	-	-	✓	✓
<i>ventilador (0 - 10 V DC)</i>	máx. +/- 10 mA	máx. +/- 10 mA	máx. +/- 10 mA	máx. +/- 5 mA	máx. +/- 5 mA
<i>control manual de 3 velocidades</i>	✓	✓	✓	✓	✓
<i>modo automático</i>	✓	✓	✓	✓	✓
APLICACIONES					
<i>2 tubos</i>					
<i>manual (H/C)</i>	✓	✓	✓	✓	✓
<i>auto (H/C) - control de la temperatura del agua</i>	-	-	-	✓	✓
<i>4 tubos</i>					
<i>manual (H/C)</i>	✓	✓	✓	✓	✓
<i>auto (H/C)</i>	✓	✓	✓	✓	✓
DIMENSIONES					
<i>Para montaje en pared</i>	✓	✓	✓	✓	✓
<i>Termostato empotrado</i>	✓	✓	opcional	opcional	opcional
POSICIÓN					
<i>pantalla LCD retroiluminada</i>	-	✓	✓	✓	✓
<i>Pantalla táctil LCD con retroiluminación</i>	✓	-	-	-	-
<i>grado de protección IP20</i>	-	-	-	-	-
<i>grado de protección IP30</i>	✓	✓	✓	✓	✓
<i>Sensor de CO2 integrado</i>	-	-	-	-	✓
<i>sensor de humedad</i>	-	-	-	-	✓
FUNCIONES					
<i>programación horaria: hasta dos periodos al día, 5 días laborables + sab. + dom.</i>	✓	✓	✓	✓	✓
<i>control mediante WIFI (aplicación para smartphones)</i>	✓	-	-	-	-
<i>arranque retardado del ventilador</i>	-	-	-	✓	✓
<i>velocidad del ventilador continuo</i>	-	-	-	✓	✓
<i>sensor de temperatura 80 cm</i>	✓	✓	opcional	opcional	opcional

EJEMPLOS DE ESQUEMAS DE INSTALACIÓN ELÉCTRICA

Estos diagramas te ayudarán a que la instalación sea más fácil.

Te indican cómo conectar la fuente de alimentación, los termostatos, las válvulas tanto en 2 tubos como en 4 tubos, el control de la temperatura, 1 o múltiples equipos por zona.

Aquí encontrarás las combinaciones más habituales. Puedes consultar más variantes en proyectos@conves.es.

1. FUENTE DE ALIMENTACIÓN

Opción 1: fuente de alimentación (dentro del equipo)

Opción 2: fuente de alimentación carril DIN
(fuera del equipo)

2. VÁLVULA TERMOSTÁTICA

Opción 1: en el colector del intercambiador
(dentro del equipo)

Opción 2: en el colector de distribución (fuera del equipo)

3. ELECCIÓN DEL SISTEMA DE CONTROL

Opción 1: termostato JRT-100TW

Opción 2: termostato JRT-100

Opción 3: termostato JRT-200

Opción 4: termostato RDG160T

Opción 5: domótica

4. CONEXIÓN HIDRÁULICA

Opción 1: sistema 2-tubos

Opción 2: sistema 4-tubos

5. CONTROL DE LA TEMPERATURA

Opción 1: con control de temperatura

Opción 2: sin control de temperatura

6. EQUIPOS / ZONA

Opción 1: un equipo

Opción 2: varios equipos

DIAGRAMA DE EJEMPLO 1: CLIMA CANAL

fuente de alimentación carril DIN - válvula termostática fuera del equipo -
JDPC - JRT100 & JRT 100TW - 2 tubos - control de la temperatura - 1 equipo por zona



DIAGRAMA DE EJEMPLO 2: CLIMA CANAL

fuente de alimentación - válvula termostática en el interior del equipo -
 JRT100 & JRT 100TW - 2 tubos - sin control de temperatura - 1 equipo por zona

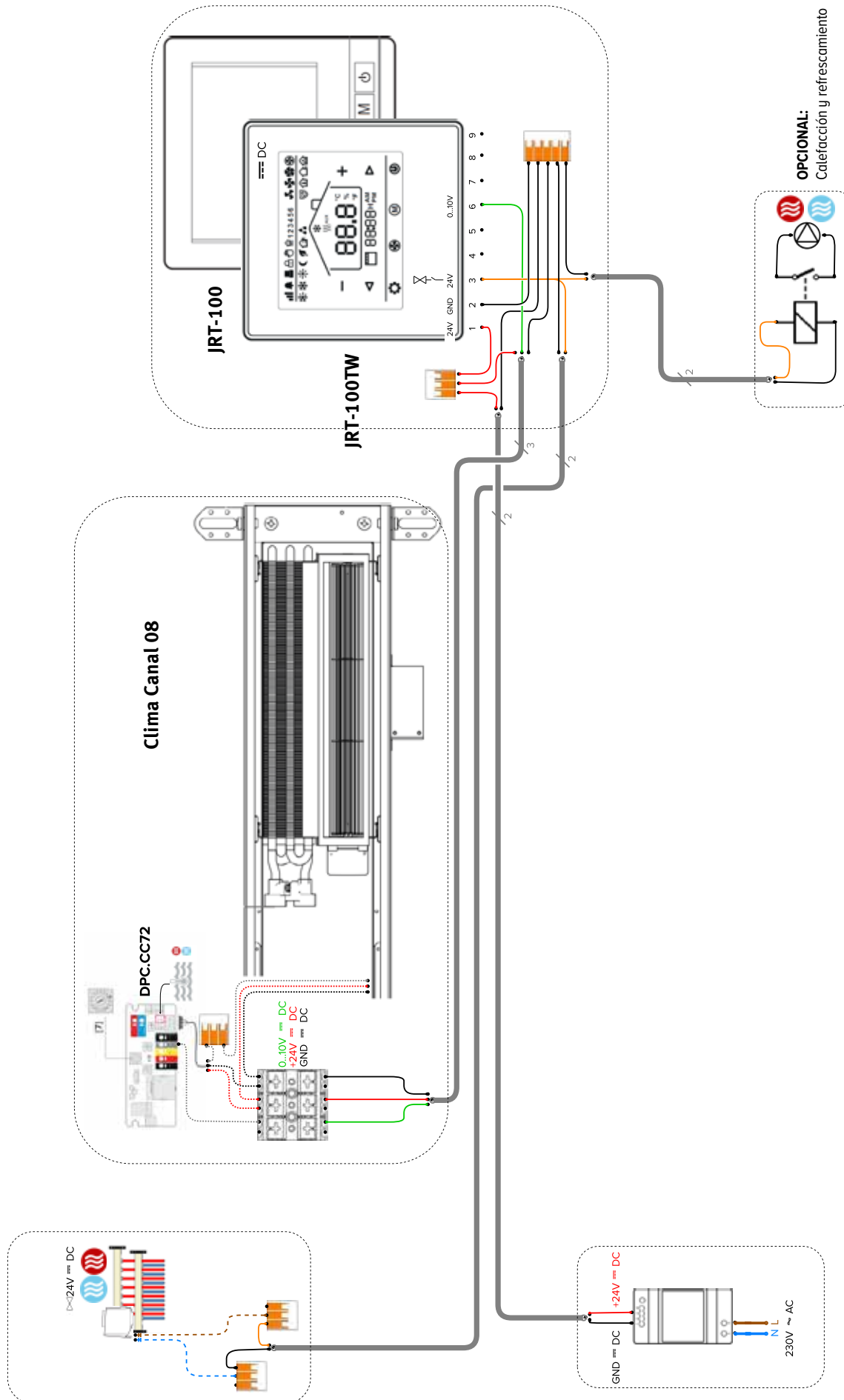

DIAGRAMA DE EJEMPLO 3: CLIMA CANAL

fuente de alimentación - válvula termostática fuera del equipo - BMS -
2 tubos - control de la temperatura - JDPC - varios equipos por zona

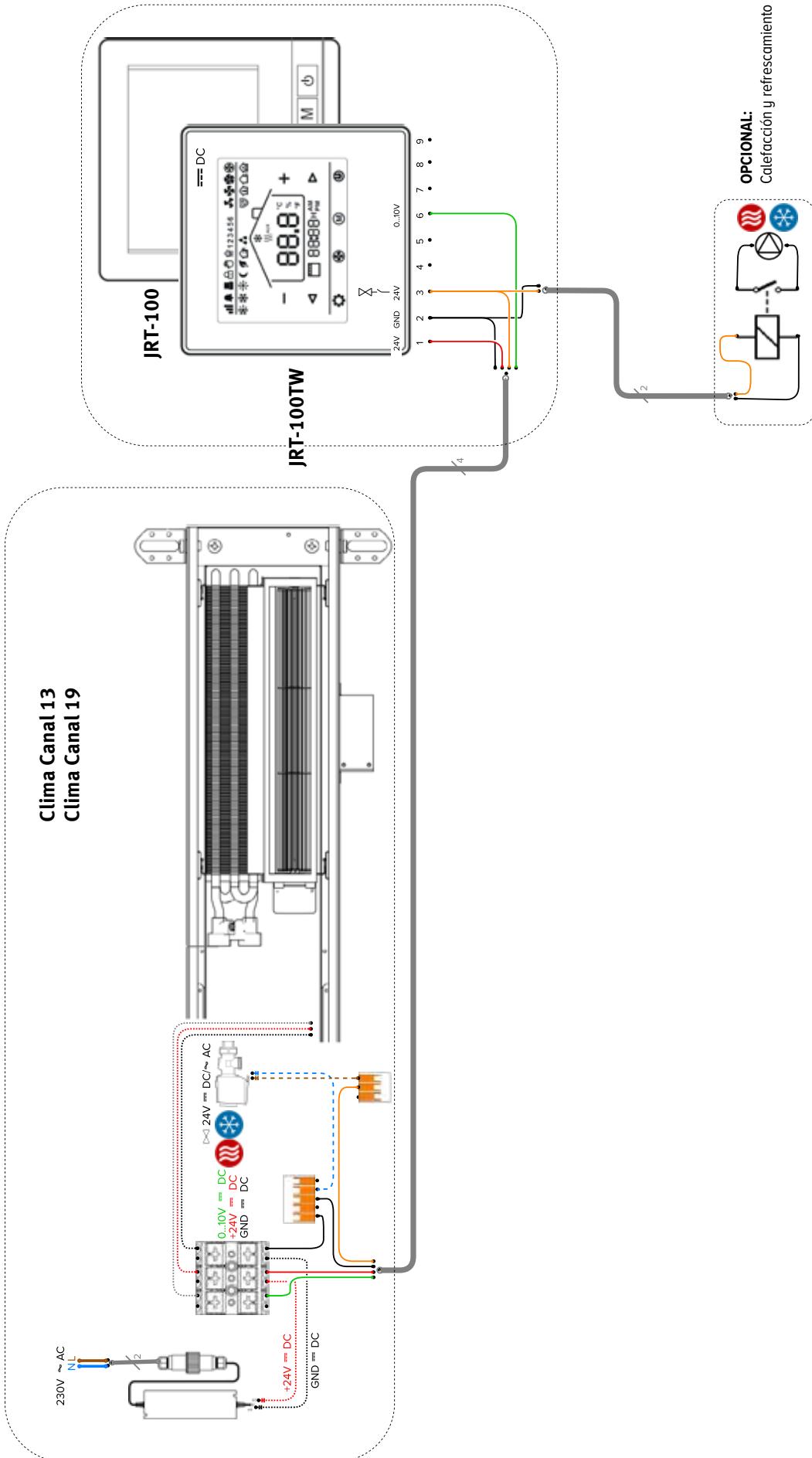

DIAGRAMA DE EJEMPLO 4: CLIMA CANAL

fuente de alimentación carril DIN - válvula termostática en el interior del equipo - RDG160T - 4 tubos - sin control de temperatura - varios equipos por zona

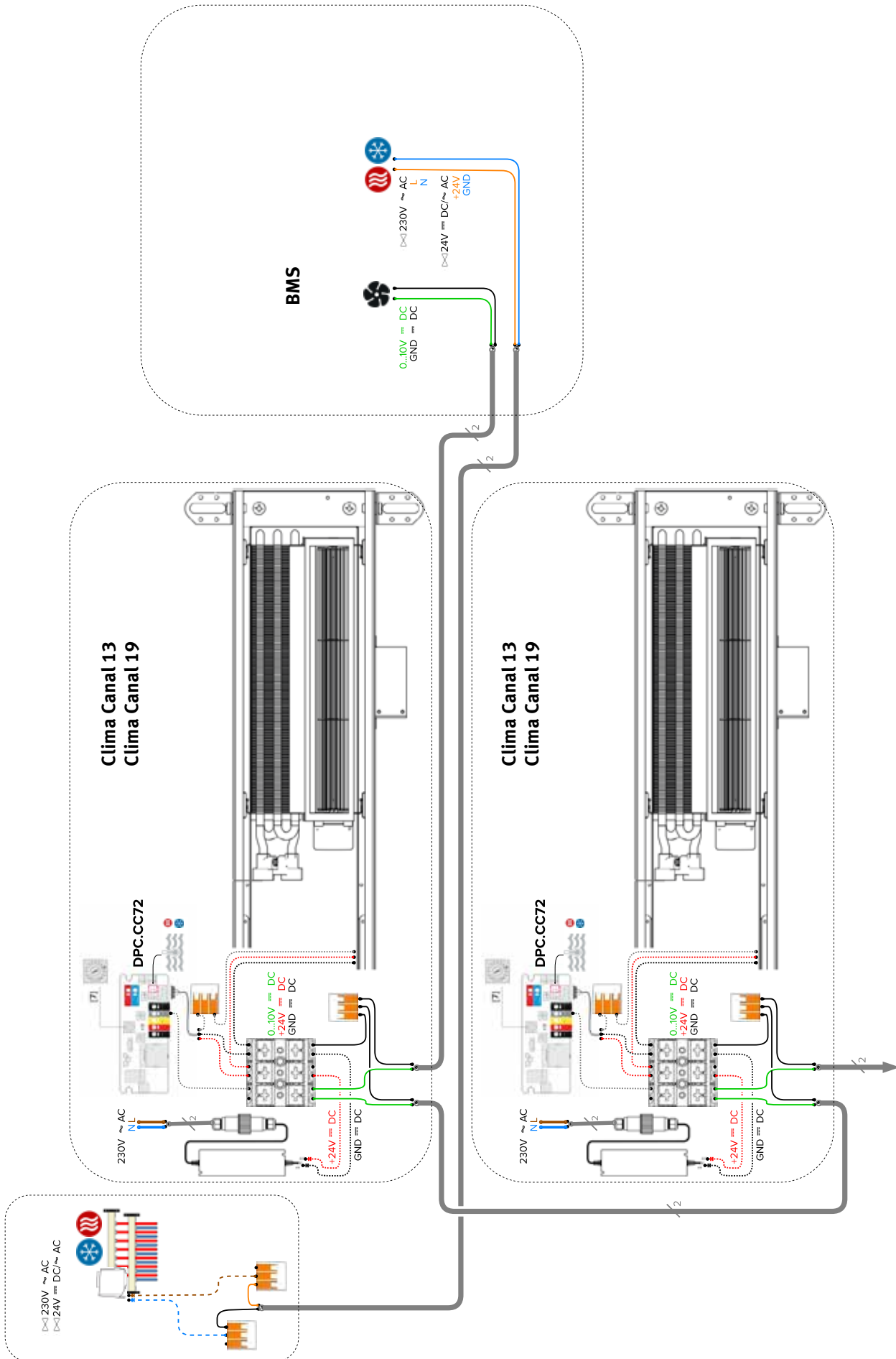

DIAGRAMA DE EJEMPLO 5: CLIMA CANAL

fuente de alimentación carril DIN - válvula termostática fuera del equipo -
 JRT200 - 2 tubos - control de la temperatura - JDPC - varios equipos por zona

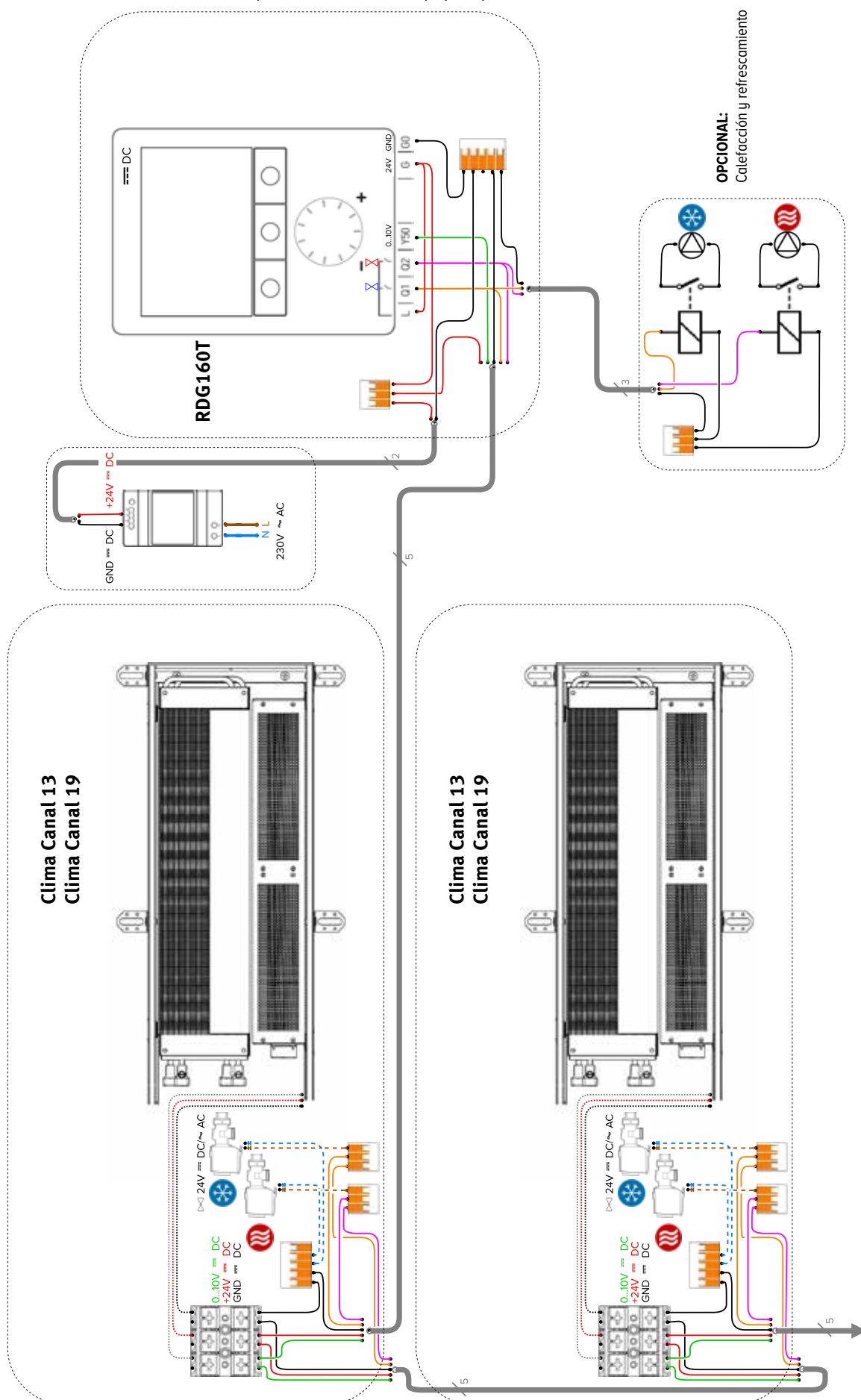

DIAGRAMA DE EJEMPLO 6: CLIMA CANAL

válvula termostática fuera del equipo - 2 tubos - JDPC - 1 equipo por zona

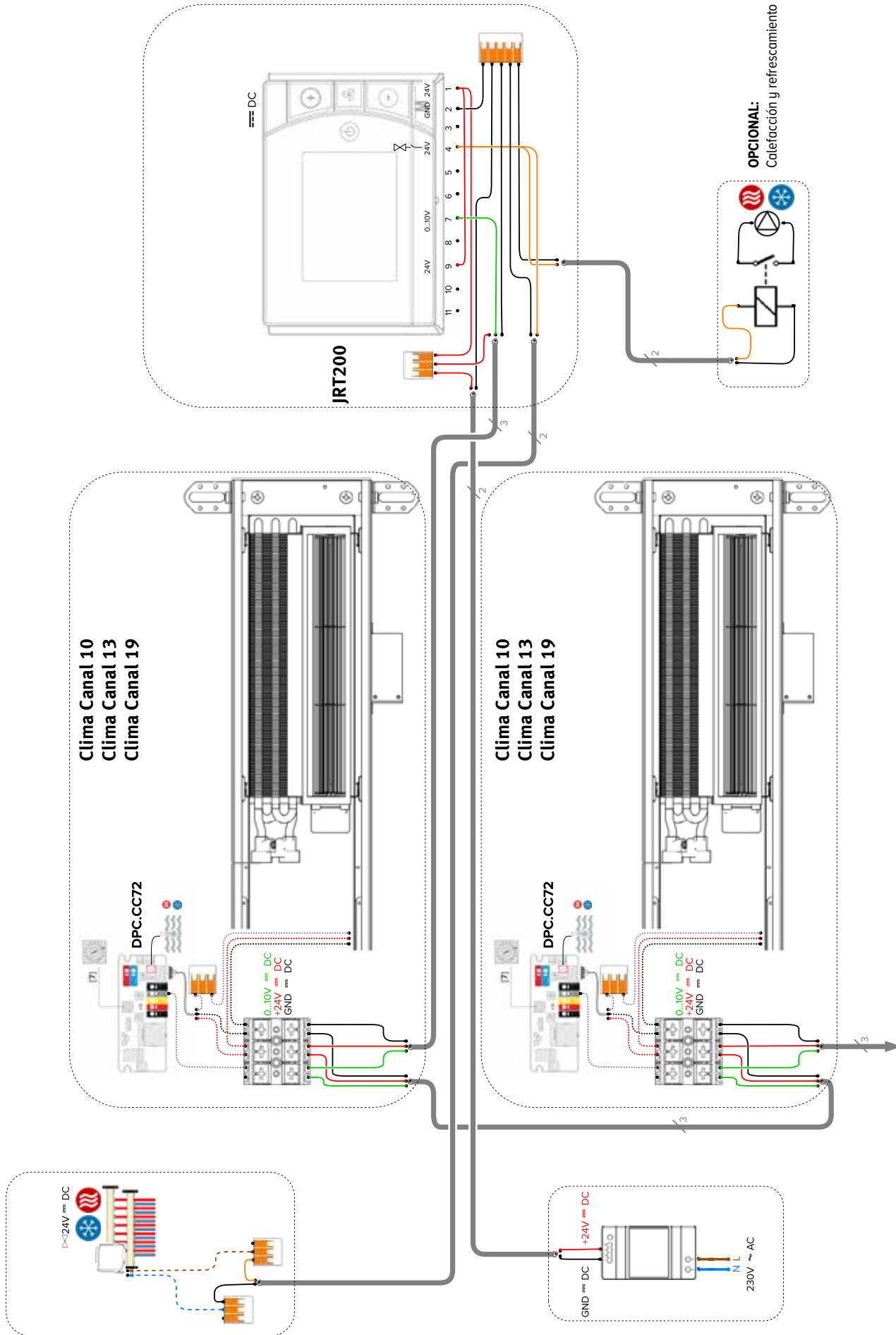

DIAGRAMA DE EJEMPLO 7: CLIMA CANAL

fuente de alimentación carril DIN - válvula termostática fuera del equipo - JRT200 - 2 tubos - control de la temperatura - JDPC - varios equipos por zona

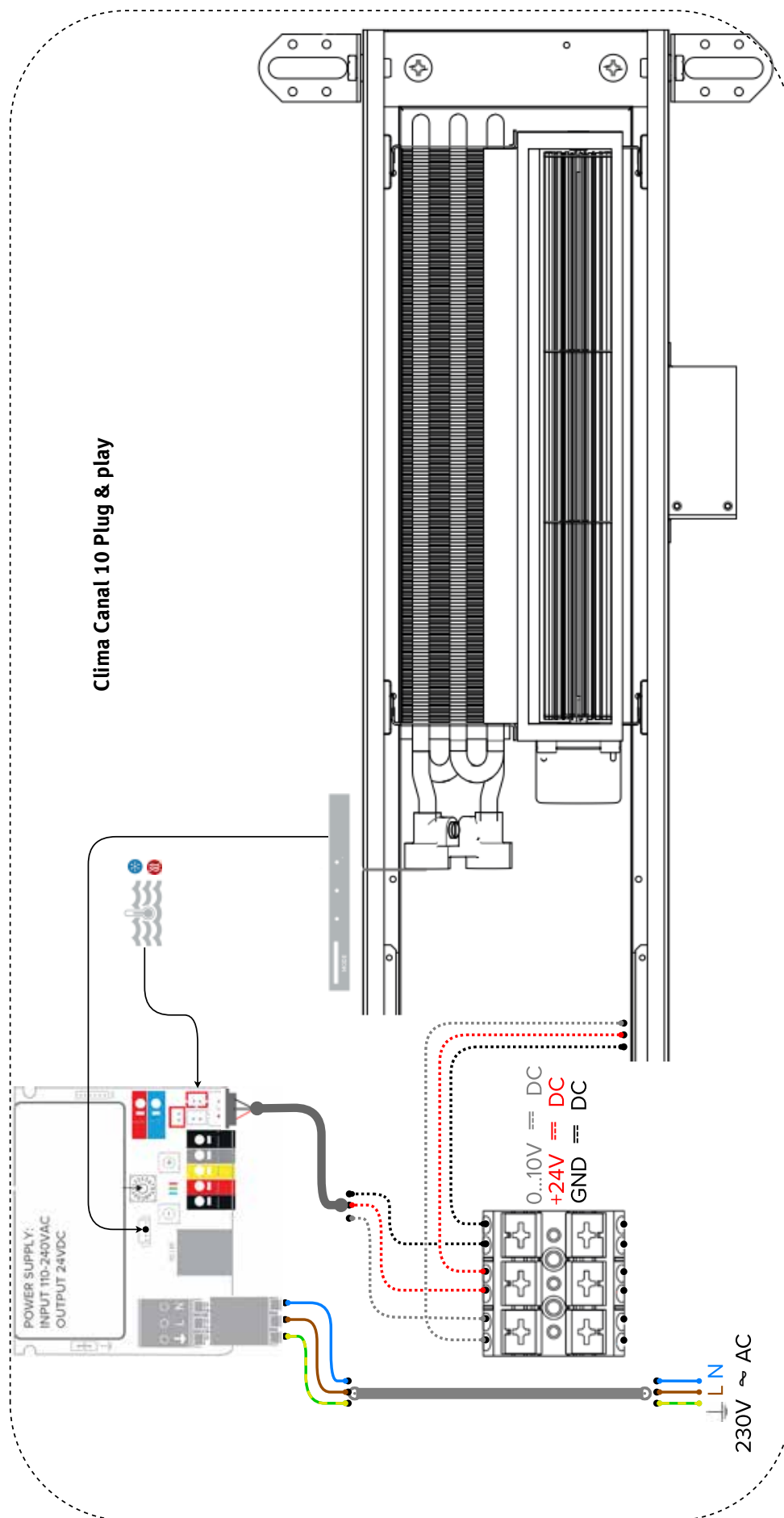
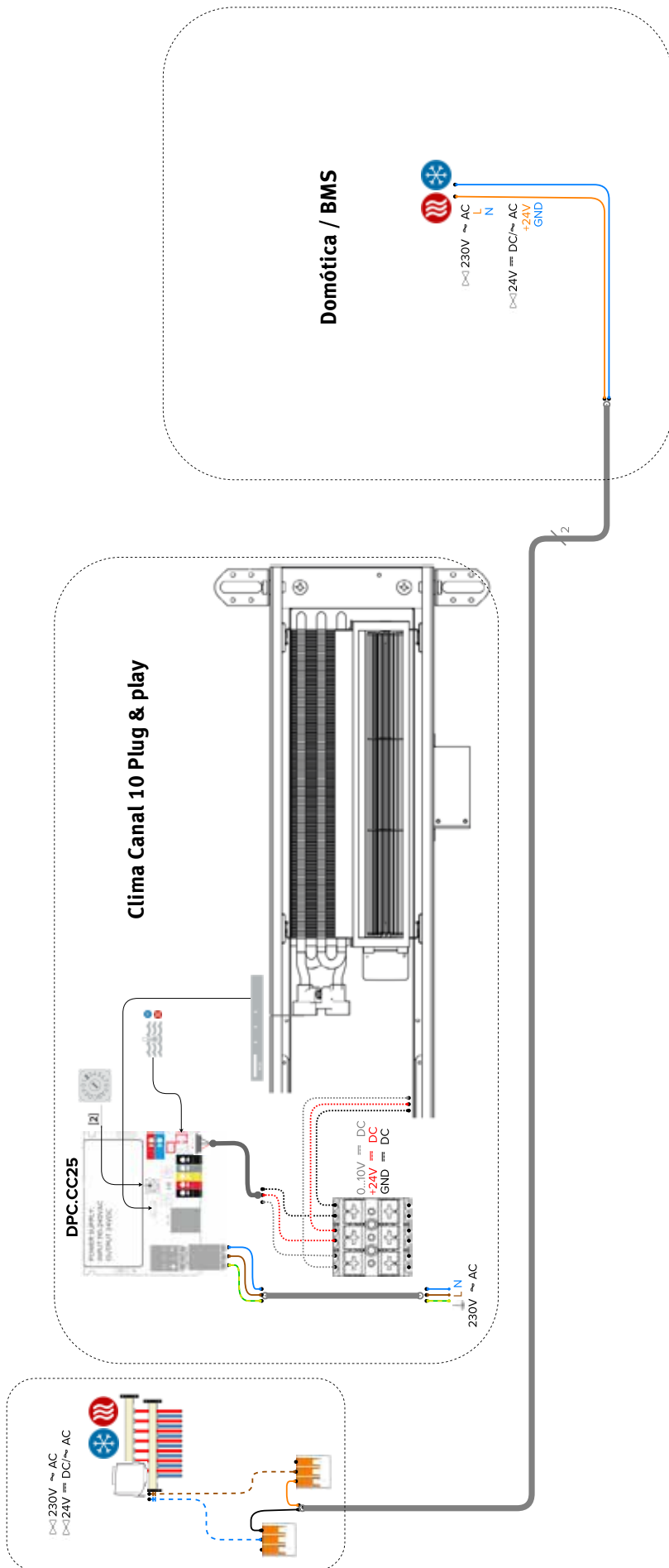

FACTORES DE CORRECCIÓN DINÁMICO

Las emisiones indicadas con ΔT 50 y ΔT 42.5 son valores exactos. ΔT 50 medido según la EN16430. ΔT 42.5 emisión calculada según EN16430. Para el resto de ΔT , esta tabla indica un factor de corrección medio, aplicable para todas las dimensiones.

En www.jaga.com/selection-tools/ se pueden descargar herramientas de cálculo con las emisiones exactas. Las herramientas de cálculo online se mantienen siempre actualizadas con los datos más recientes. Por lo tanto, las pequeñas diferencias entre las tablas impresas y las diversas herramientas de cálculo online son completamente normales y se encuentran dentro de los márgenes de tolerancia establecidos por la norma.

FACTORES DE CORRECCIÓN MEDIOS PARA LOS PRODUCTOS DINÁMICOS - 75/65/20°C

temperatura ambiente: 20°C

Valor-N medio: 1.00

	TR	65	60	55	50	45	40	35	30	25
TA										
75		1.00	0.95	0.89	0.83	0.76	0.69	0.62	0.53	0.42
70		0.95	0.90	0.84	0.79	0.72	0.66	0.58	0.50	0.39
65			0.85	0.80	0.74	0.68	0.62	0.55	0.47	0.37
60				0.75	0.70	0.64	0.58	0.51	0.43	0.34
55					0.65	0.60	0.54	0.47	0.40	0.31
50						0.55	0.49	0.43	0.37	0.28
45							0.45	0.39	0.33	0.25
40								0.35	0.29	0.22
35									0.25	0.18
30										0.14

temperatura ambiente: 24°C

Valor-N medio: 1.00

	TR	65	60	55	50	45	40	35	30	25
TA										
75		0.92	0.86	0.81	0.74	0.68	0.61	0.52	0.42	0.26
70		0.87	0.82	0.76	0.70	0.64	0.57	0.49	0.39	0.24
65			0.77	0.72	0.66	0.60	0.53	0.46	0.37	0.22
60				0.67	0.62	0.56	0.49	0.42	0.34	0.20
55					0.57	0.52	0.46	0.39	0.31	0.18
50						0.47	0.41	0.35	0.27	0.15
45							0.37	0.31	0.24	0.13
40								0.27	0.20	0.11
35									0.17	0.08
30										0.06

PÉRDIDAS DE CARGA CLIMA CANAL 08, 10 Y 10 PLUG & PLAY

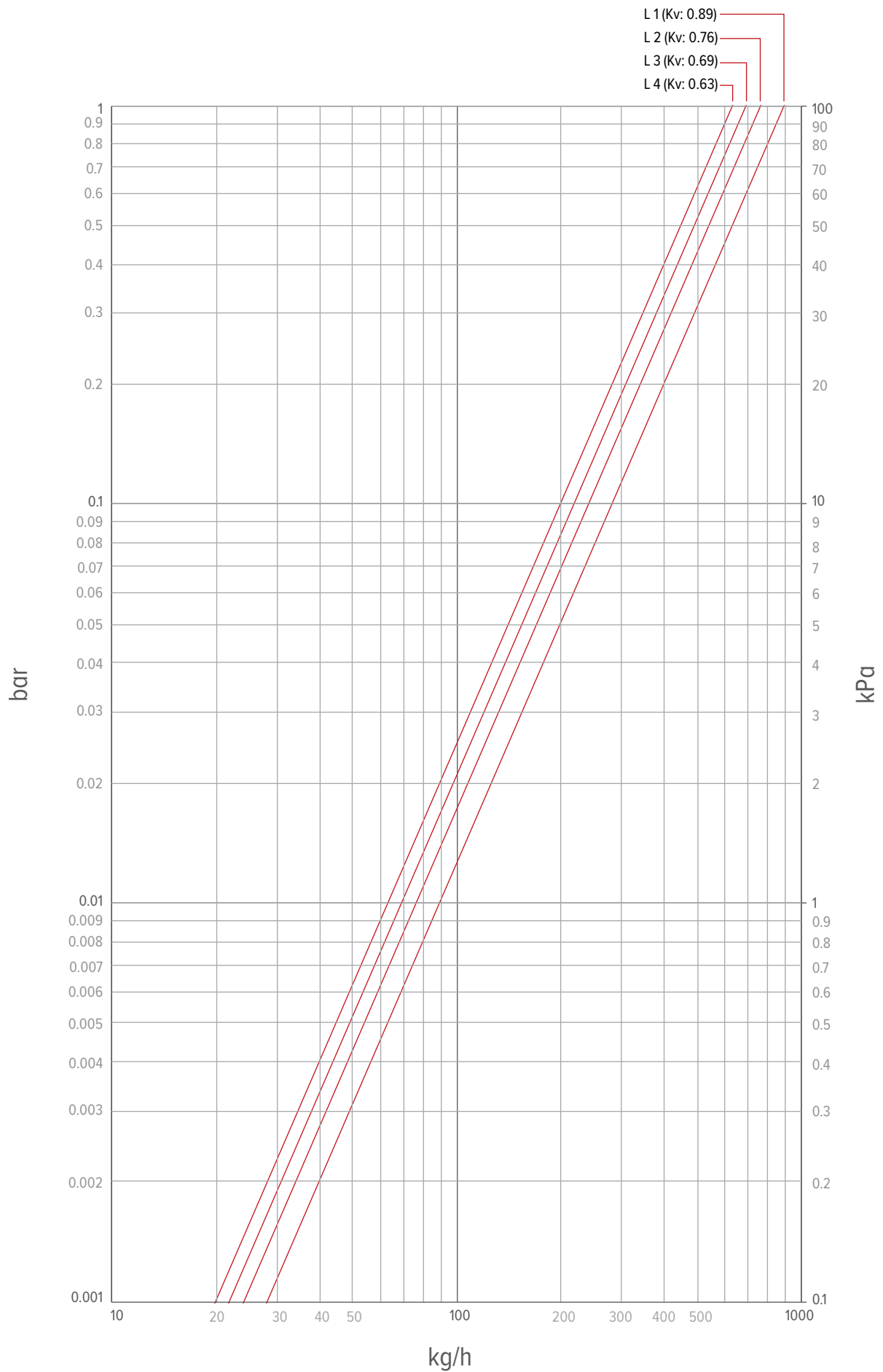

PÉRDIDAS DE CARGA CLIMA CANAL 13 B27 4 TUBOS REFRIGERACIÓN

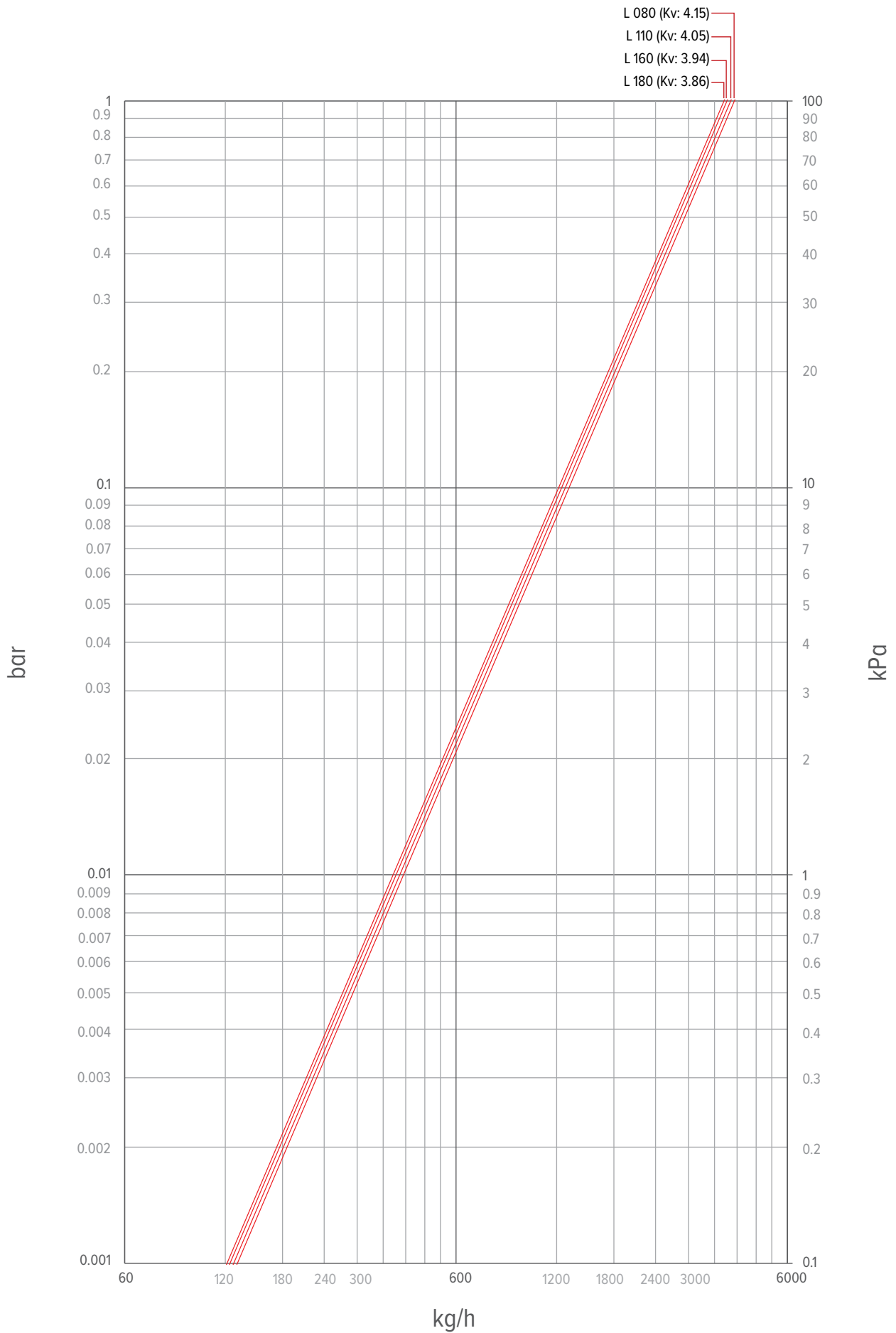

PÉRDIDAS DE CARGA CLIMA CANAL 13 B27 4 TUBOS CALEFACCIÓN

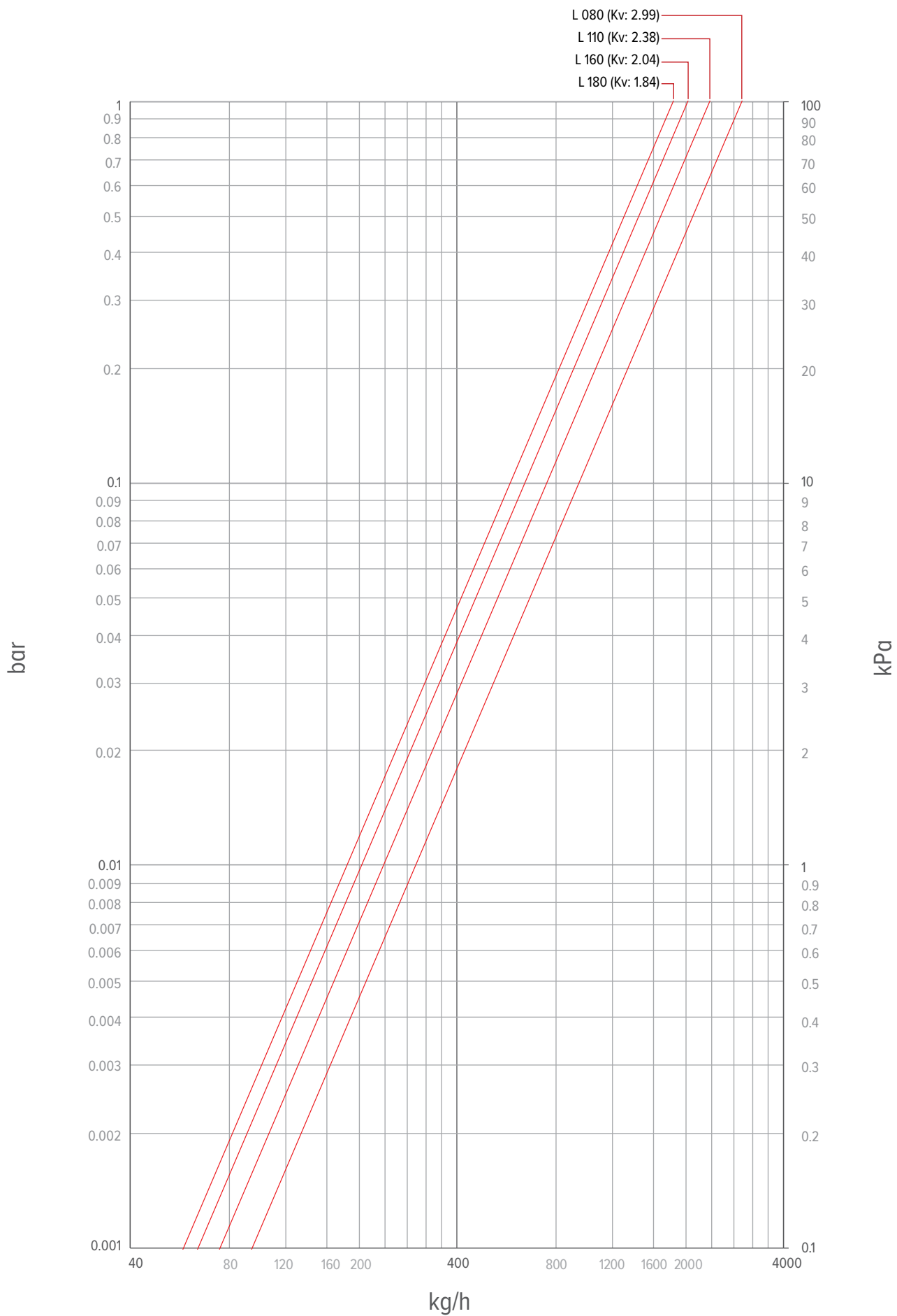

PÉRDIDAS DE CARGA CLIMA CANAL 13 B32 2 TUBOS

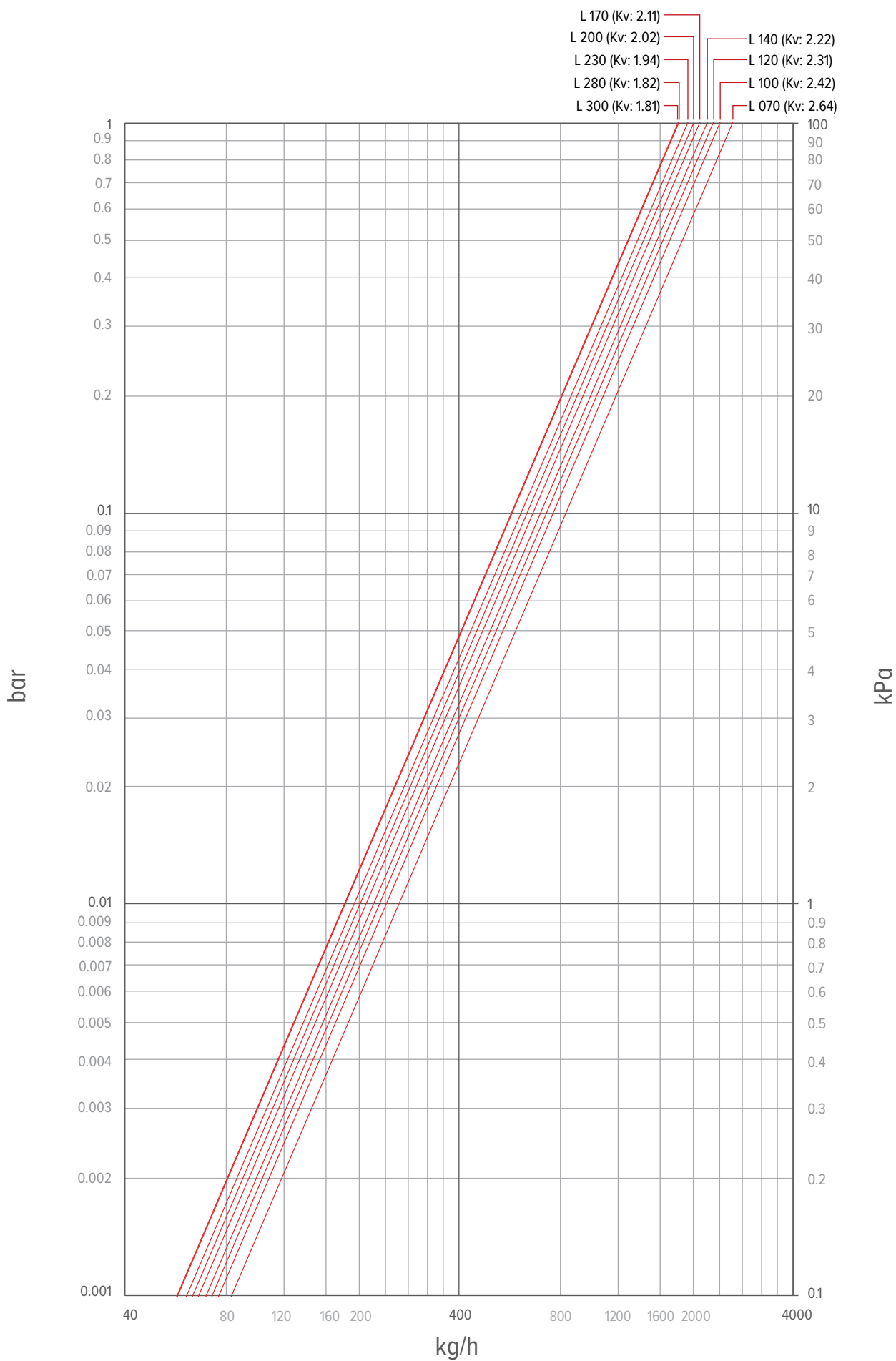

PÉRDIDAS DE CARGA CLIMA CANAL 13 B32 4 TUBOS REFRIGERACIÓN

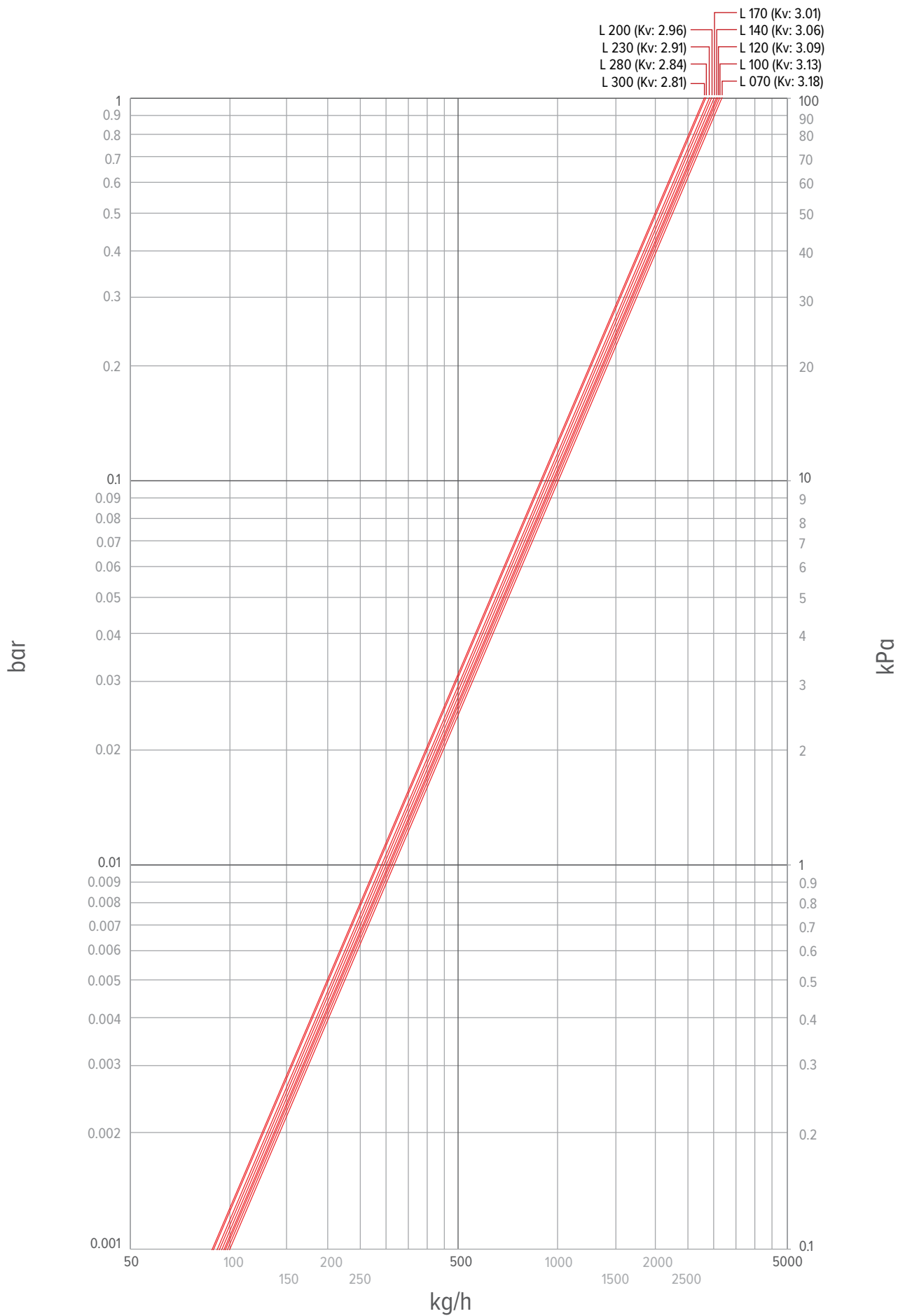

PÉRDIDAS DE CARGA CLIMA CANAL 13 B32 4 TUBOS CALEFACCIÓN

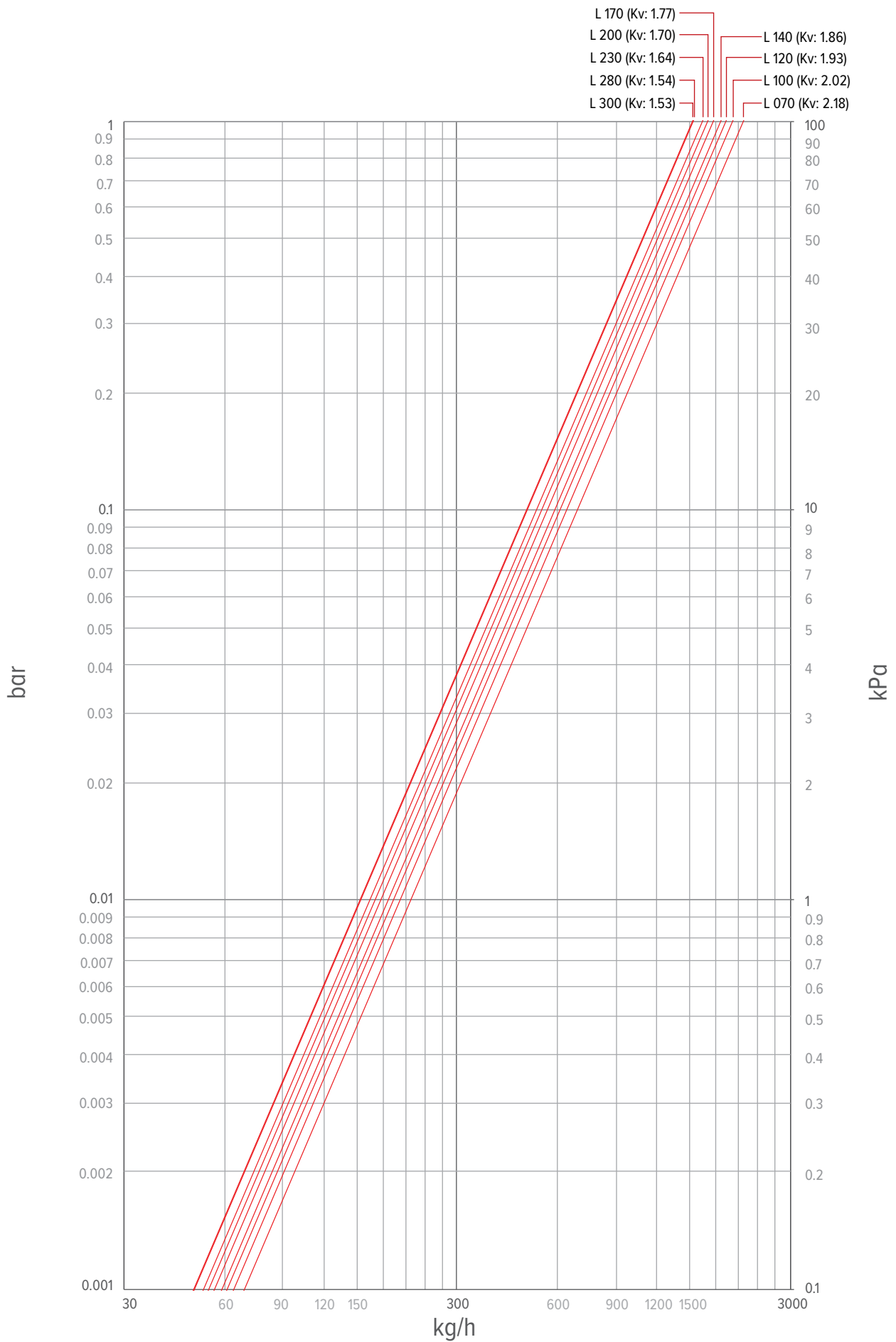

PÉRDIDAS DE CARGA CLIMA CANAL 19 2 TUBOS

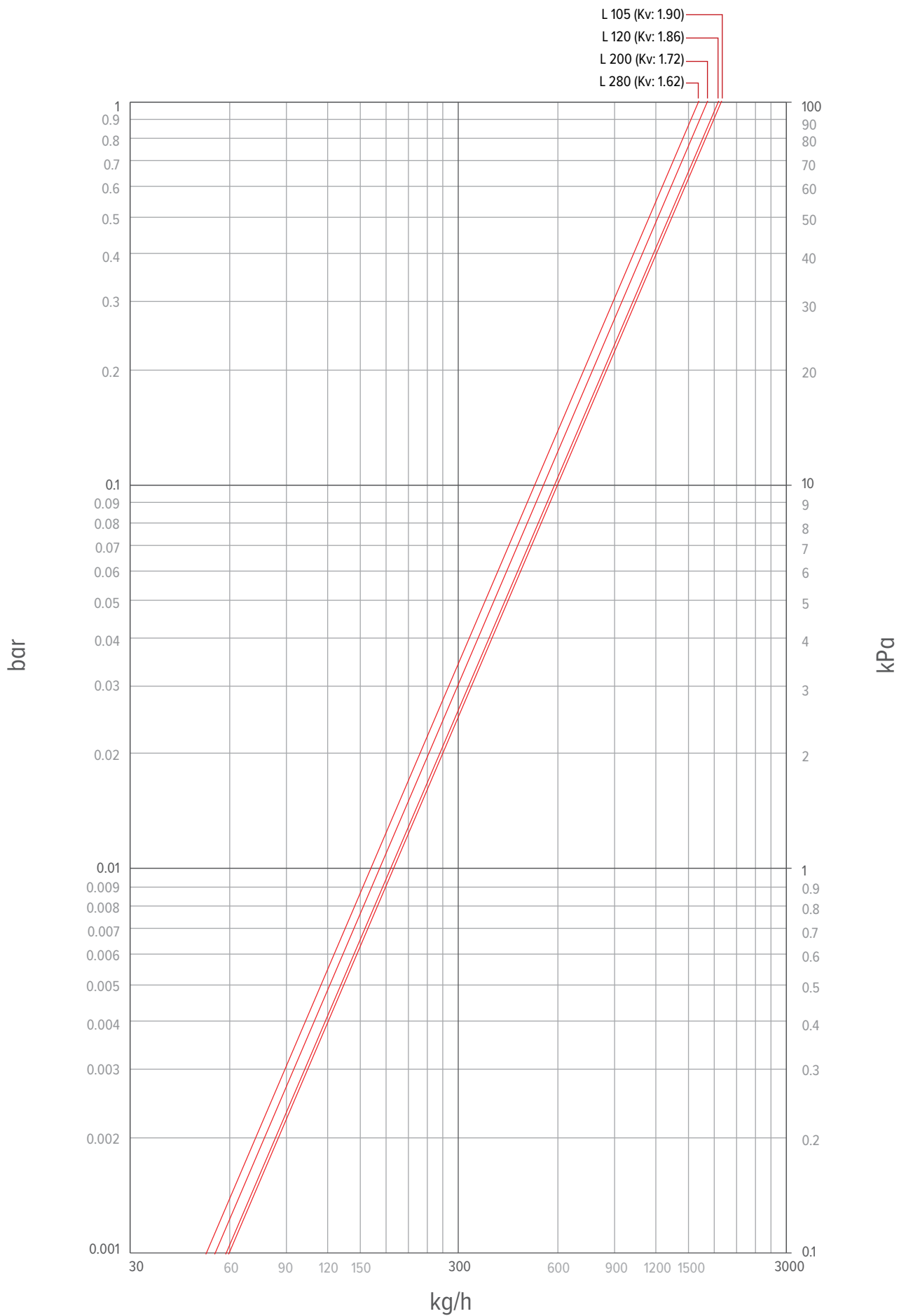

PÉRDIDAS DE CARGA CLIMA CANAL 19 4 TUBOS REFRIGERACIÓN

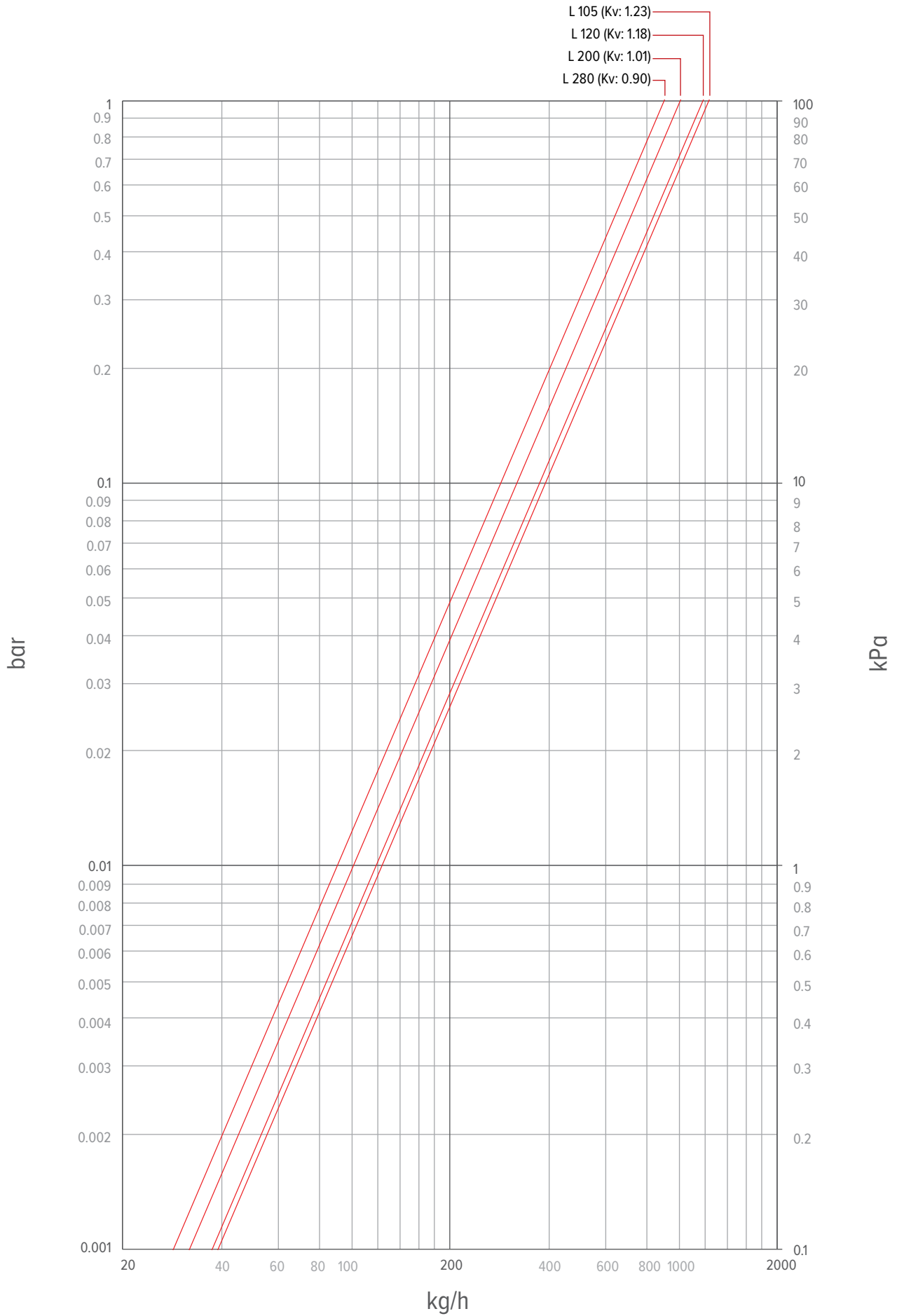

PÉRDIDAS DE CARGA CLIMA CANAL 19 4 TUBOS CALEFACCIÓN

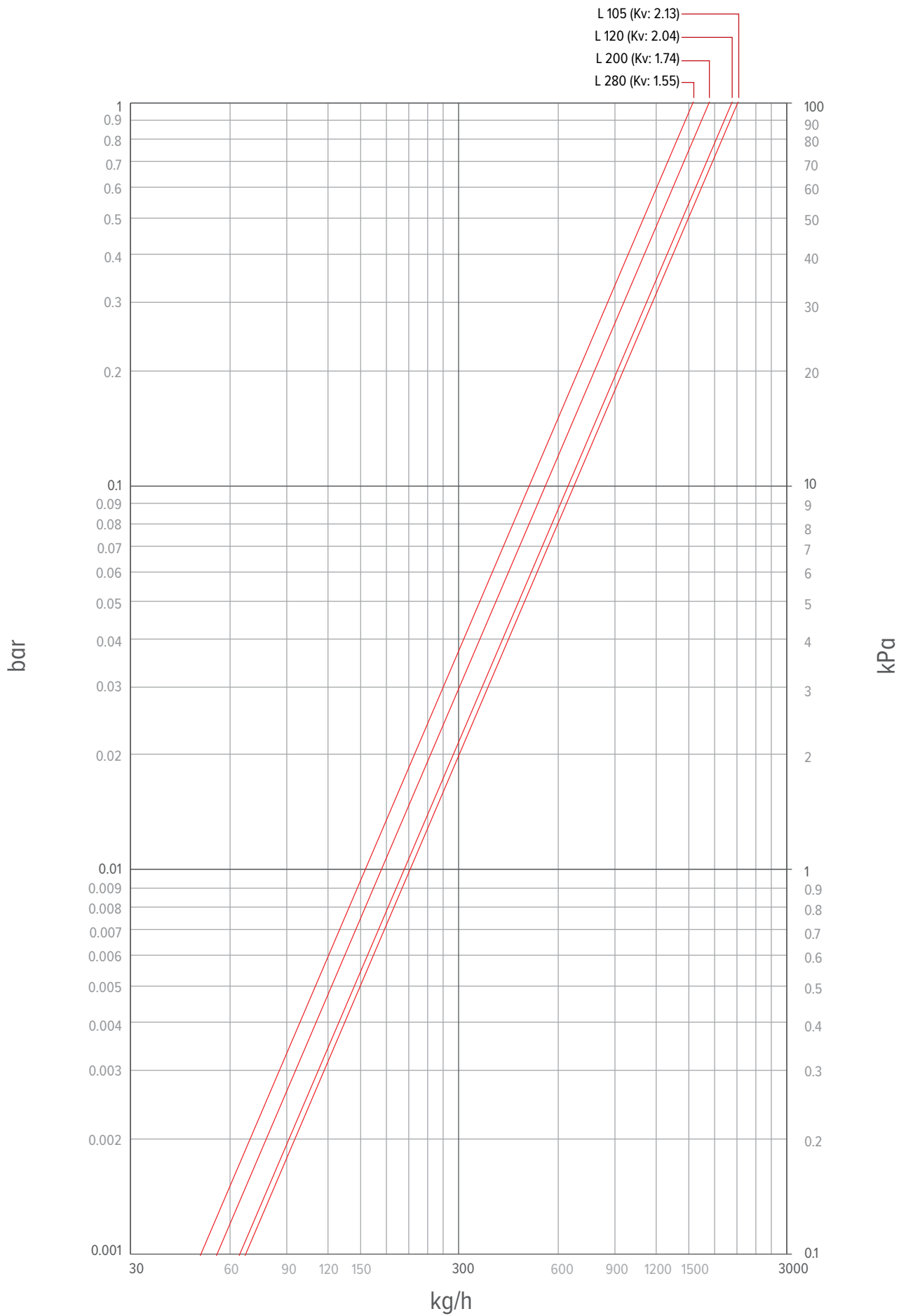







jaga CLIMATE
DESIGNERS

JAGA ESPAÑA CONVES TERMIC S.L.

¿Necesitas asesoramiento? ¡Consulta con nuestro departamento técnico!

+34 966 83 03 03
+34 673 51 45 87

proyectos@conves.es
jaga.info
jagaventilacion.com

BÉLGICA JAGA NV

Verbindingslaan 16
3590 Diepenbeek

+32 (0) 11 29 41 11

info@jaga.be
jaga.com